

HÜPPE



Fiyat Katalođu
2024 / 2025

Banyonuzda bir dünya markası !

Temeli 1889'da Justin Hüppe tarafından Almanya'da atılan HÜPPE, 1966 yılında Kıta Avrupa'sını duş kabini ile tanıştıran firma oldu. Avrupa duş kabini sektörünün ilk temel taşı olan HÜPPE, standartların üzerinde oturduğu üstün kalite anlayışı ile dünya duş kabini sektöründe inovasyonları merakla beklenen bir trend belirleyici olmuştur.



1966

Avrupa'nın ilk duşakabin tedarikçisi



1978

Kayar kapı ray sisteminin ilk mucidi



1979

Duşakabinde ilk kez manyetik fitilli kullanıldı



1980

Duşakabinde ilk kez temper cam kullanıldı



1983

İlk profilsiz duşakabin tasarımı



1996

Anti-Plaque ile kolay temizlik

Duş almak temizlenmenin de ötesinde

HÜPPE için duş almak temizlenmenin de ötesinde bir olgudur. Bir rahatlama, bir tazelenme, hoş bir ateşleyicilik ile birlikte güne başlarken size güç katar. Akşam alınan duş ise sizi tüm olumsuz düşüncelerden arındırıp, rahat bir uyku sağlar.

Detaya odaklanmak

Yapılan her işte entegre bir yaklaşım sergileyen HÜPPE, ayrıntılara odaklanarak kullanıcıların hayat kalitesini her gün biraz daha iyileştirmek için canla başla çalışıyor.

Bir duş kabinden beklentileriniz neler olabilir?

Herşeyden önce fonksiyonel, abartısız ve zarif bir görünüm mü?

Zekice tasarlanmış detaylarıyla kendini farklı kılabilen

özgün, stil sahibi bir dizayn mı ?

Arayışlarınıza cevap verebilmek için HÜPPE, dünyaca ünlü Jette Joop, Target Design, Karim Rashid, Phoenix Design, Porsche Design, NOA Design gibi tasarım firmaları ile çalışıyor.

**İzin verin,
hayalinizdeki banyoyu gerçeğe dönüştürelim.**



1997

HÜPPE Magna 5000:
İlk menteşeli kayar kapı tanıtıldı



2002

HÜPPE MicroLip:
Yeni sızdırmazlık teknolojisi



2005

HÜPPE Studio:
Özel ölçülü üretim



2006

HÜPPE 501 Design:
Modüler üretim konsepti



2009

Design dünyasına giriş
ELEGANCE ve PURE



2011

İlk Soft Open/Close
Kayar kapı sistemi



2013

Design dünyasına giriş
VICTORIAN



2017

SOLVA'da sızdırmazlık
teknolojisi tanıtımı

HÜPPE Bir Dünya Şirketi

Üç farklı ülkede tesisleri ve dünyadaki önemli pazarların hemen hemen tümünde kendi satış ofisleri veya temsilcilikleri ile HÜPPE tam bir dünya şirkettir. Tüm HÜPPE üretim tesisleri aynı kalite felsefesi ve üstün Alman mühendisliği ve hassasiyetine uygun üretim yapar. En üst düzey teknoloji ile donatılmış 4 üretim merkezinden ikisi Almanya'da, diğerleri ise Tekirdağ ve İzmir'dedir.

HÜPPE Türkiye, Alman üretim teknolojisi ve mühendisliği ile 10.000 m²'lik kapalı alanda üretim yapan, sektöründe Türkiye'nin en büyük ve en modern fabrikasına sahiptir. Çerkezköy tesislerinde üretilen ürünlerin %70'i Almanya, Hollanda, İngiltere, Belçika, Fransa, İspanya, İsviçre, Norveç, Finlandiya, Danimarka, Polonya, Avusturya, Çek Cumhuriyeti, Macaristan gibi gelişmiş Avrupa ülkelerine ve Romanya, Bulgaristan, Yunanistan, Kosova, Sırbistan, Makedonya, Rusya, Gürcistan, Irak ve Türki Cumhuriyetleri gibi komşu ülkelere ihraç edilmektedir.



ÖZÜMÜZ TASARIM VE ALMAN KALİTESİ

Alman Kalitesi

- Uluslararası tasarım ödülleri
- HÜPPE Almanya ile ortak oluşturulan Malzeme Teknik Şartnamesi'ne mutlak uyum sağlayan hammadde ve malzeme kullanımı
- Malzeme temininden ürünün depoya girişine kadar her aşamada Kalite Kontrol Süreçleri (Temper cam, sızdırmazlık, darbe dayanım, fonksiyonellik testleri vb.)
- Tozun ve sudaki kirecin cama yapışmasını minimize eden Anti-Plaque teknolojisi
- CE, TÜV, TSE belgeleri

Üretim kapasitesi ve ürün gamı

- Türkiye'nin en yüksek üretim kapasitesi (tek vardiyada 160.000 adet/yıl)
- Zengin ürün, renk ve cam desen seçenekleri
- Güçlü lojistik ve satış sonrası hizmetler



Tasarımcılarımız

HÜPPE global duş kabini sektöründe tanınmış tasarımcıları ilk ve tek kullanan şirket olmuştur. Avrupa'da Joop ailesinden Jette Joop, Karim Rashid, Target Design ile çalışılmış, Phoenix Design, Porsche Design ve NOA gibi dünyaca tanınmış tasarım firmaları ile çalışmalar devam etmektedir.

Son yıllarda HÜPPE'nin aldığı tasarım ödüllerinden bazıları;

Red Dot, IF Product Design, Interior Innovation, German Design, Plus X Award.

*HÜPPE ile işbirliğimiz 2009 yılında başladı. "Phoenix Design" olarak görevimiz, HÜPPE için kişilere özel duş alanları tasarlamak. Çalışmalarımız; sabit, hareketli kapılar, cam desenleri, kapı kulpları, menteşeler gibi çok yönlü dekoratif öğeyi kapsamaktadır. Bu noktada hissettiğimiz heyecan, bütün bu detaylarla uyumlu büyük resim yaratma olgusunda gizli. Ayrıca, her bir ayrıntının birbiriyle uyumunu yakalamak bizim için çok önemli. Bütün bunların sonucunda amacımız HÜPPE'nin dizayn odaklı imajını daha da güçlendirmek.



Andreas Haug
Phoenix Design



Tom Schönherr
Phoenix Design

PHOENIX DESIGN ■



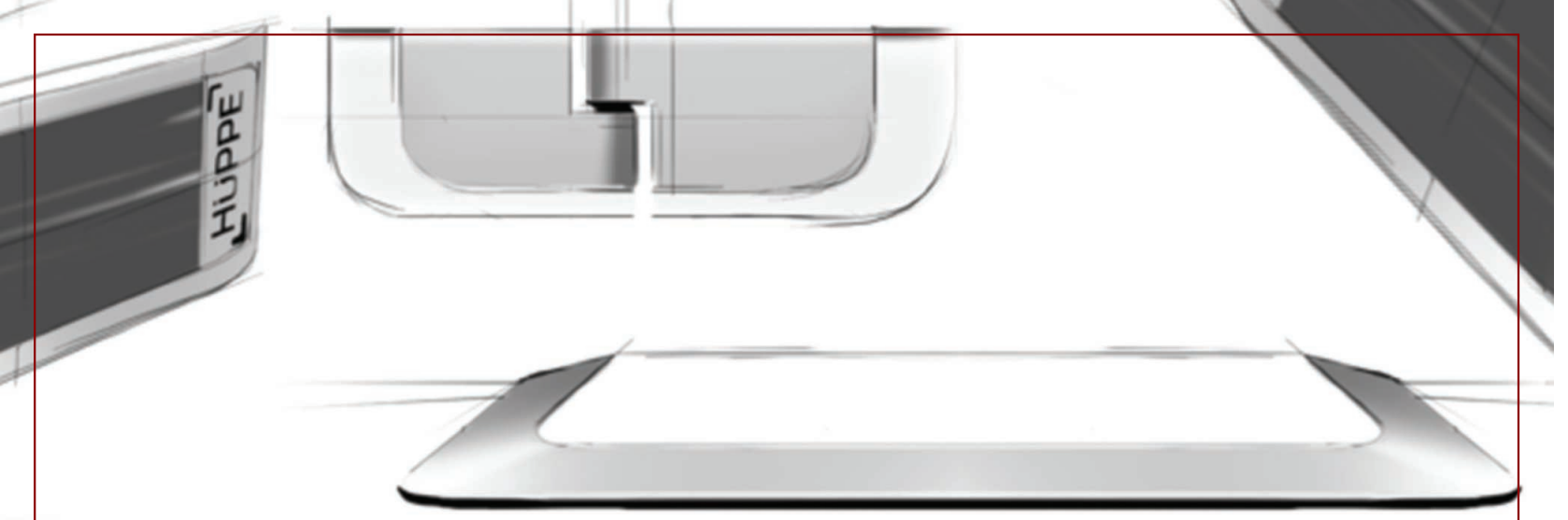

NOA, insanlara bütünsel ve büyüleyici tasarım deneyimleri sunan bir tasarım ajansıdır.

Tüketici içgörülerini, gelişmiş teknoloji ve özgün estetik konusunda derin bir bilgi birikimine sahip olan NOA'nın ürün geliştirme süreci, modern ürünleri bütünsel olarak ele alır. NOA, geleceğe yönelik ürünlerin fiziksel nesnelere daha fazlası olduğuna inanmaktadır. Bu nedenle, tasarımcılar, mimarlar ve stratejik planlamacılar tarafından oluşan disiplinler arası ekibinin yeni ürün tasarımı süreci dört aşamadan oluşur; fiziki ürünü tasarlamak, ürünün fiziki olmayan bölümleri - dijital varlıklar, IoT unsurları gibi - ürünün imzası ve ürünün sunduğu duygusal fayda.

NOA, tüketici tercihlerine ve pazar araştırmalarına dayanan sistematik yapısıyla 2000 yılındaki kuruluşundan bu yana ileriye dönük çok sayıda ürün geliştirmiştir. NOA'nın yenilikçi ürünleri uluslararası yarışmalarda birçok ödüle layık görülmüştür.

NOA

Michael Lammel
Noa



Bertrand Illert
Noa

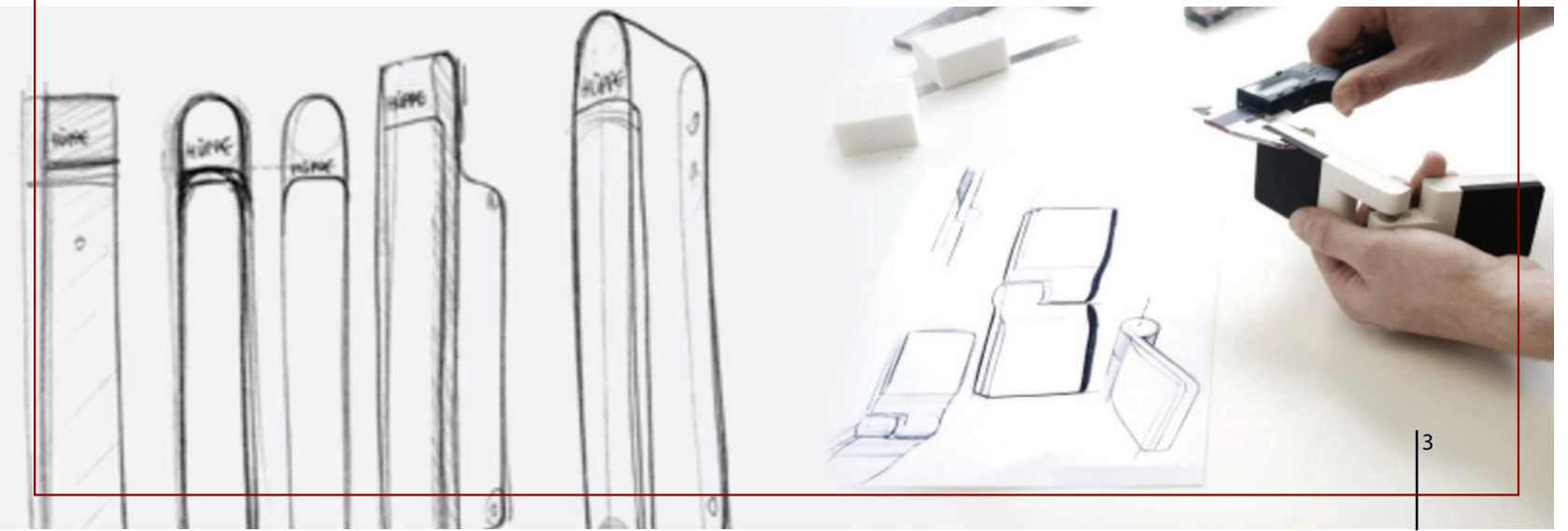

Tasarım Ödülleri

HÜPPE Vita



HÜPPE Select+



HÜPPE Studio Berlin pure



HÜPPE Studio Paris elegance



HÜPPE Enjoy victorian



HÜPPE Design victorian



HÜPPE Xtensa pure



HÜPPE Refresh pure



HÜPPE Enjoy pure



HÜPPE Enjoy elegance



HÜPPE Design pure



HÜPPE Design elegance



HÜPPE Design pure KY



HÜPPE XI



HÜPPE Easy Flat





GERMAN
DESIGN
AWARD
WINNER
2016



reddot award 2015
winner



Interior
Innovation
Award
2015
Winner

Organizer & Aksesuarlar

Select+

Duř deneyiminiz için bir artı



Select+ Tablet
Tasarım rafı



Select+ Saklama Kutusu
Sıçrayan su ve köpükten koruyan saklama kutusu



Select+ Ayna
Ayarlanabilir hareketli ayna



Select+ Çekçek
Çekçek



Select+ Askılık
Yükseklik ayarlı askı



Select+ Şampuanlık
2'si 1 arada, havlu askısı ve raf
- 6/8 mm cam kalınlıkları için uygundur



Select+ Raf
Havlu askısı ve raf 2'si 1 arada,
kabin camına gömme montajlı

HÜPPE



Select+ Tablet
Model Kod : SL5101

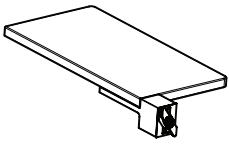

Select+ Saklama Kutusu
Model Kod : SL5201

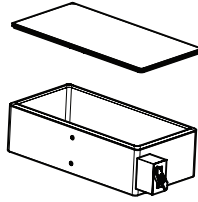

Select+ Ayna
Model Kod : SL2301

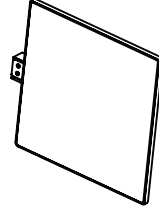

Select+ Çekçek
Model Kod : SL2501

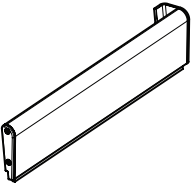

Select+ Askılık
Model Kod : SL2701

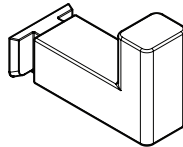

Select+ Şampuanlık
Model Kod : SL2401

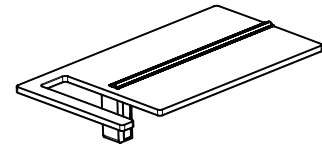

Select+ Raf
Model Kod : 046U0160461

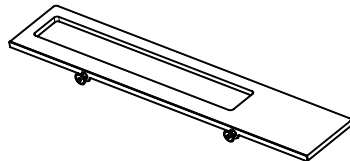

Profil Renkleri ve Cam Opsiyonları

Profil Renkleri

Cam Opsiyonları

Seriler	Rose Gold 65	Bronz 31	Siyah 93	Alın 96	Mat Beyaz 82	P. Gümüş 92	M. Gümüş 87	Beyaz 55	Extra Clear	Bronz Füme	Reflekte Bronz/Füme	Nervürlü	Mirastar	Dijital Desen	Güvenlik Filmlil	Satine	Kumlama	Anti-Plaque	Polistren
Solva Minimal Açılır	✓	✓	✓		✓	✓			✓	✓		✓			✓	✓	✓	✓	
Solva Açılır	✓	✓	✓		✓	✓			✓	✓		✓		✓	✓	✓	✓	✓	
Xtensa Kayar	✓		✓		✓	✓			✓	✓			✓	✓	✓	✓	✓	✓	
Aura Pure Açılır			✓			✓			✓	✓				✓	✓	✓	✓	✓	
Aura Pure X Açılır			✓			✓			✓	✓				✓	✓	✓	✓	✓	
Vita Kayar		✓	✓		✓				✓	✓				✓	✓	✓	✓	✓	
Vita Minimal Kayar		✓	✓		✓	✓			✓	✓				✓	✓	✓	✓	✓	
Full Frame 6 mm Sabit Panel			✓						✓	✓				✓	✓	✓	✓	✓	
Full Frame 8 mm Sabit Panel	✓		✓		✓				✓	✓		✓		✓	✓	✓	✓	✓	
One 6 mm Sabit Panel	✓	✓	✓		✓				✓	✓				✓	✓	✓	✓	✓	
One 8 mm Sabit Panel	✓	✓	✓		✓				✓	✓		✓		✓	✓	✓	✓	✓	
One SF 6 mm Sabit Panel			✓			✓			✓	✓				✓	✓	✓	✓	✓	
One SF 8 mm Sabit Panel			✓			✓			✓	✓		✓		✓	✓	✓	✓	✓	
Qube Açılır			✓			✓			✓	✓				✓	✓	✓	✓	✓	
Design Pure Açılır			✓						✓	✓				✓	✓	✓	✓	✓	
Katlanır Kayar			✓			✓			✓	✓				✓	✓	✓	✓	✓	
Victorian Açılır				✓		✓	✓		✓	✓				✓	✓	✓	✓	✓	
Design Açılır				✓			✓		✓	✓				✓	✓	✓	✓	✓	
X1 Easy Entry Kayar			✓	✓		✓	✓	✓		✓				✓	✓	✓	✓	✓	
X1 Kayar			✓	✓		✓	✓	✓		✓				✓	✓	✓	✓	✓	
Kampanyalı Ürünler																			
X0 Açılır						✓	✓	✓						✓	✓		✓	✓	
X0 Kayar			✓	✓		✓	✓	✓						✓	✓		✓	✓	
Classics Kayar						✓	✓	✓						✓			✓	✓	
Classics Polistren Kayar						✓	✓	✓											✓

- Oval çözüm gruplarında Extra Clear, Bronz / Füme, Reflekte Bronz / Füme, Nervürlü, MiraStar, Dijital Desen, Güvenlik Filmlil, Satine cam uygulaması yoktur.
- Mirastar Cam ve Reflekte Bronz / Füme Cam hariç Güvenlik filmlil cam seçeneğinde (Anti-Plaque uygulaması yoktur)

Kapı Çözümleri

Seriler	Ön Cephe			Kare / Dikdörtgen			Oval		Beşgen	Kapısız Çözümler				Ekstra Panel	
	Kayar	Açılır	Katlanır	Kayar	Açılır	Katlanır	Kayar	Açılır	Açılır	Kayar	Açılır	Katlanır	Sabit Panel	Kayar	Açılır
Solva Minimal		✓			✓						✓		✓		
Solva		✓			✓						✓				
Xtensa	✓			✓							✓				
Aura Pure		✓			✓			✓			✓				
Aura Pure X		✓			✓						✓				
Vita	✓			✓							✓				
Vita Minimal	✓			✓							✓				
Full Frame													✓		
One													✓		
One SF													✓		
Gube		✓													
Design Pure	✓	✓	✓	✓	✓	✓	✓	✓			✓	✓		✓	
Victorian		✓			✓						✓		✓		
Design		✓			✓			✓			✓				
XI Easy Entry	✓			✓			✓							✓	
XI	✓			✓			✓							✓	

Kampanyalı Ürünler

Seriler	Ön Cephe			Kare / Dikdörtgen			Oval		Beşgen	Kapısız Çözümler				Ekstra Panel	
	Kayar	Açılır	Katlanır	Kayar	Açılır	Katlanır	Kayar	Açılır	Açılır	Kayar	Açılır	Katlanır	Sabit	Kayar	Açılır
X0	✓	✓		✓			✓		✓					✓	✓
Classics V2	✓			✓			✓							✓	
Classics V2 Polistren	✓			✓			✓							✓	

Renk Standartları

Seriler	Solva Minimal Solva	Xtensa	Aura Pure Aura Pure X	Vita Minimal Vita	Full Frame 6 mm	Full Frame 8 mm	One	One SF	Design Pure Gube	Design Pure (Oval)	Design Pure KY	Design Pure KY (Oval)	Victorian	Design	X1 Easy Entry X1	X1 Easy Entry (Oval) X1	X0 (Açılır)	X0	X0 (Oval)	CLASSICS V2	
																					Rose Gold (65)
Menteşeler Kapı Kulpları Dengeleyiciler Görsel Plastik Parçalar	Rose Gold (65)	Rose Gold	Rose Gold			Rose Gold	Rose Gold														
	Bronz (31)	Bronz		Bronz			Bronz														
	Siyah (93)	Siyah	Siyah	Siyah	Siyah	Siyah	Siyah	Siyah	Siyah	Siyah	Siyah	Siyah	Siyah		Siyah	Siyah		Siyah	Siyah		
	Altın (96)									Altın				Altın	Altın	Altın		Altın			
	Mat beyaz (82)	M.Beyaz	M.Beyaz		M.Beyaz		M.Beyaz	M.Beyaz													
	Parlak Gümüş (92)	Krom	Krom	Krom	Krom	Krom	Krom	Krom	Krom	Krom	Krom	Krom	Krom	Krom	Krom	Krom	Krom	Krom	Krom	Krom	Gri
	Mat gümüş (87)											Krom	Krom		Krom	Krom	Krom	Krom	Krom	Krom	Gri
Beyaz (55)															Krom	Krom	Krom	Krom	Krom	Gri	
Miknaşlar	Rose Gold (65)	Şeffaf	Şeffaf																		
	Bronz (31)	Şeffaf		Şeffaf																	
	Siyah (93)	Şeffaf	Siyah	Siyah	Siyah				Siyah	Şeffaf	Siyah	Şeffaf			Siyah	Şeffaf		Siyah	Şeffaf		
	Altın (96)										Şeffaf		Şeffaf	Şeffaf	Şeffaf			Şeffaf			
	Mat beyaz (82)	Şeffaf	Şeffaf		Şeffaf						Şeffaf	Şeffaf	Şeffaf	Şeffaf	Şeffaf	Şeffaf	Şeffaf	Şeffaf	Şeffaf	Şeffaf	Şeffaf
	Parlak Gümüş (92)	Şeffaf	Şeffaf	Şeffaf	Şeffaf					Şeffaf	Şeffaf	Şeffaf	Şeffaf	Şeffaf	Şeffaf	Şeffaf	Şeffaf	Şeffaf	Şeffaf	Şeffaf	Şeffaf
	Mat gümüş (87)											Şeffaf	Şeffaf		Şeffaf	Şeffaf	Şeffaf	Şeffaf	Şeffaf	Şeffaf	Şeffaf
Beyaz (55)															Şeffaf	Şeffaf	Şeffaf	Şeffaf	Şeffaf	Şeffaf	
Fitiller	Rose Gold (65)	Şeffaf	Şeffaf																		
	Bronz (31)	Şeffaf		Şeffaf																	
	Siyah (93)	Şeffaf	Şeffaf	Siyah	Siyah				Siyah	Şeffaf	Siyah	Şeffaf			Siyah	Şeffaf		Siyah	Şeffaf		
	Altın (96)										Şeffaf		Şeffaf	Şeffaf	Şeffaf			Şeffaf			
	Mat beyaz (82)	Şeffaf	Şeffaf		Şeffaf																
	Parlak Gümüş (92)	Şeffaf	Şeffaf	Şeffaf	Şeffaf					Şeffaf	Şeffaf	Şeffaf	Şeffaf	Şeffaf	Şeffaf	Şeffaf	Şeffaf	Şeffaf	Şeffaf	Şeffaf	Şeffaf
	Mat gümüş (87)											Şeffaf	Şeffaf		Şeffaf	Şeffaf	Şeffaf	Şeffaf	Şeffaf	Şeffaf	Şeffaf
Beyaz (55)															Şeffaf	Şeffaf	Şeffaf	Şeffaf	Şeffaf	Şeffaf	

Cam Kumlama / Dijital Baskılı Desenler



DENİZ

Kumlama Yüksekliği: 840 mm



SİS

Komple Kumlama



GİZEM

Kumlama Yüksekliği: 800 mm



ALİZE

Kumlama Yüksekliği: 840 mm



LIQUID

Kumlama Yüksekliği: 830 mm*



KARELAJ

Dijital Baskı* Açık gri Siyah
Renk seçenekleri:

Kumlamalı kabinlerde kurulum yerinin durumundan ve montajdan kaynaklanan milimetrik kaymalar olabilir.
*Oval çözümler hariç

Cam Renk Opsiyonları



MİRASTAR



BRONZ



FÜME



BRONZ REFLEKTE

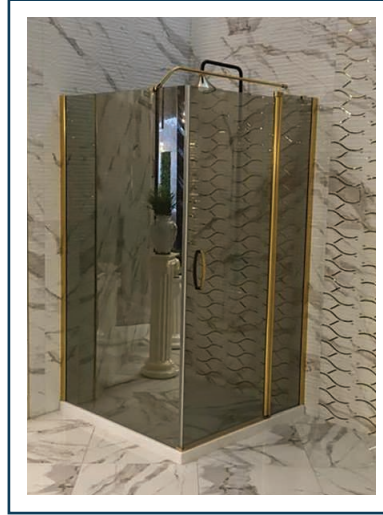

FÜME REFLEKTE

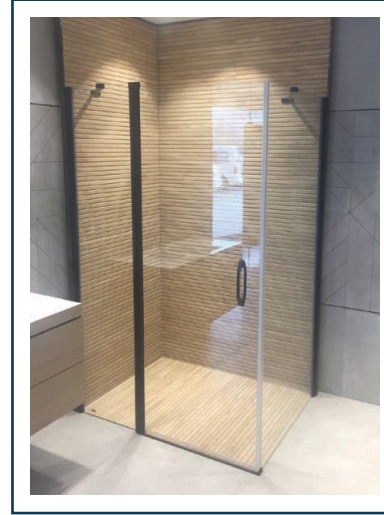

EXTRA CLEAR



ŞEFFAF



POLİSTREN

Cam Kumlama

VICTORIAN



CLEAR IMPERIAL



FROZEN IMPERIAL



CLEAR GRACE



FROZEN GRACE

• Renkli cam üzerine Victorian Kumlama uygulanamaz.

HÜPPE

VICTORIAN

Cam Renk Opsiyonları



ŞEFFAF



EXTRA CLEAR



FÜME



BRONZ



FÜME REFLEKTE



BRONZ REFLEKTE

Zemin Eğim Ayar Profili Artık Yeni Renkleriyle

Ne zaman kullanılmalı?

- Beğenilen duş kabininin zeminde eğim olmasından dolayı verilemediği durumlarda
- Mermer veya seramikten set yapılması istenmeyen durumlarda

1- Hangi çözümlerde kullanılabilir?

- İki duvar arası duş kabinleri

Ön Cephe Aparatı Teknik Ölçüleri

Genişlik : 5.5 cm

Min. Yükseklik : 2.4 cm

Max. Yükseklik : 4.3 cm

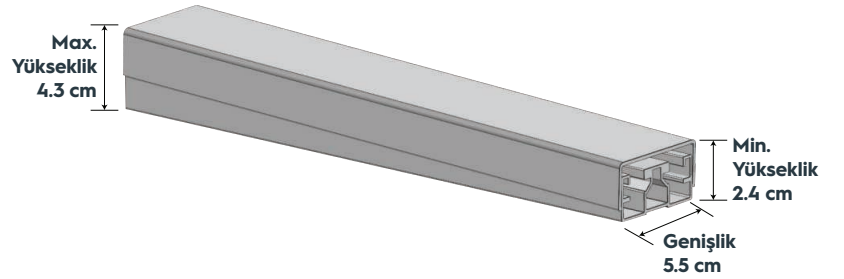
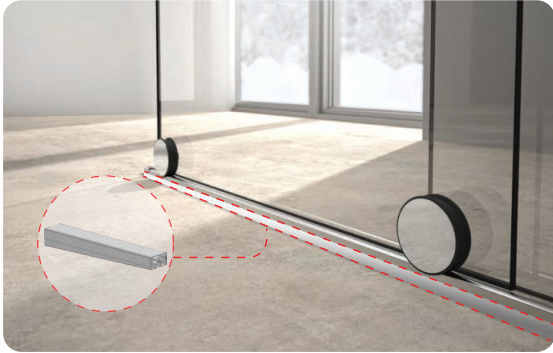

2- Hangi çözümlerde kullanılabilir?

- İki duvar arası + yan panelli duş kabinleri
- Köşe girişli duş kabinleri

Köşe Çözüm Aparatı Teknik Ölçüleri

Genişlik : 5.5 cm

Min. Yükseklik : 2.4 cm

Max. Yükseklik : 4.3 cm

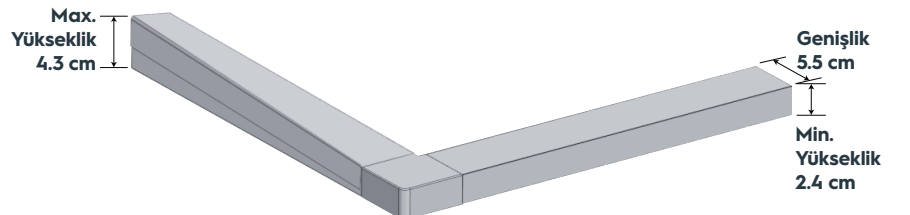

Zemin Eğimi Ayar Profili Fiyatları

Ön Cephe Çözümler (İki Duvar Arası) Zemin Eğim Profil Setleri

Model Kodu	Fiyatlandırma Aralığı	M.Beyaz Siyah Bronz Altın €	Parlak Gümüş €	Rose Gold €
046Y210018	(070 - 101 cm) Ölçüler için	93	77	204
046Y210019	(102 - 151 cm) Ölçüler için	118	97	283
046Y210020	(152 - 201 cm) Ölçüler için	142	116	361
046Y210021	(202 - 300 cm) Ölçüler için	184	149	511
046Y210034	(260 cm) Ters Havuz Zemin Eğim Kapatma Profil Seti	51	40	133

Kare / Dikdörtgen Çözümler (Köşe Giriş / Ön Cephe + Yan Panelli) Zemin Eğim Profil Setleri

Model Kodu	Fiyatlandırma Aralığı	M.Beyaz Siyah Bronz Altın €	Parlak Gümüş €	Rose Gold €
046Y210028	(050 - 101 x 050 -101 cm) Ölçüler için	201	173	422
046Y210029	(102 - 151 x 102 -151 cm) Ölçüler için	249	211	579
046Y210030	(152 - 201 x 050 -121 cm) Ölçüler için	264	223	660
046Y210031	(202 - 300 x 050 -121 cm) Ölçüler için	306	255	810
046Y210033	(120 x 120 cm) Ters Havuz Zemin Eğim Kapatma Profil seti	85	67	172
046Y210032	(260 x 120 cm) Ters Havuz Zemin Eğim Kapatma Profil seti	95	74	221

Kalea Sabitleyici

Qube SAK ve Design Pure SAKT serilerinde kullanılan sabitleyici

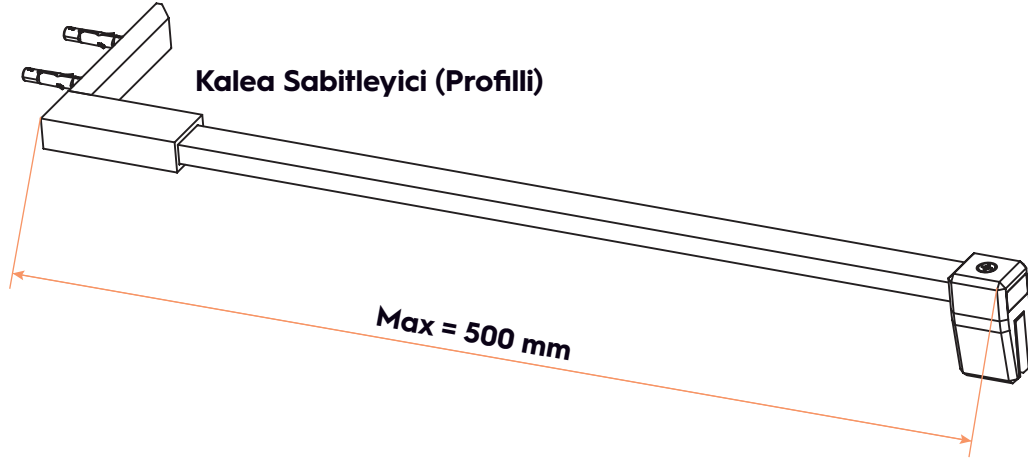

Xtensa Tavan Sabitleyici

Profil Tavan Stabilizer

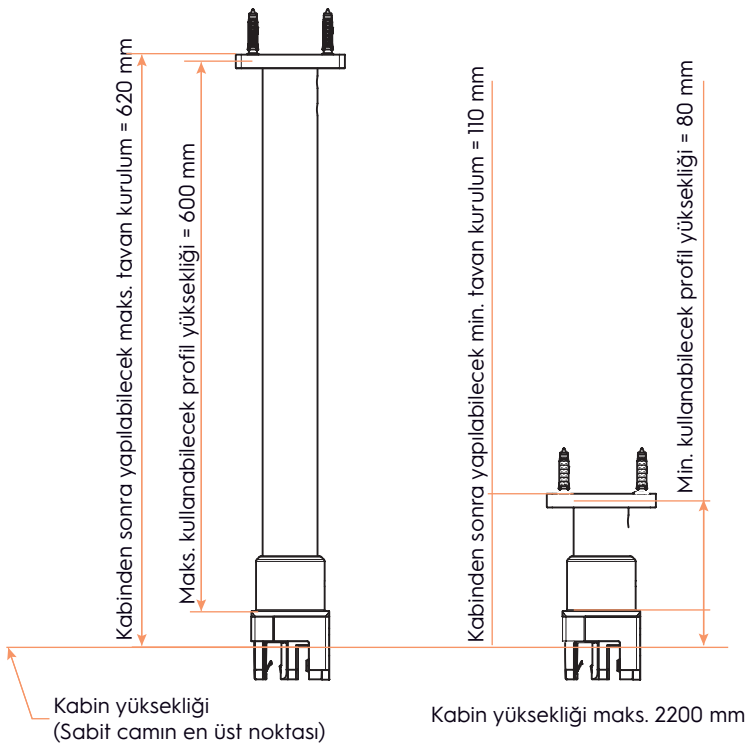

Profilsiz Tavan Stabilizer

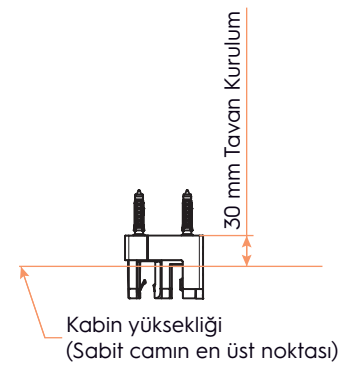

Tavan yüksekliği = Maks. kabin yüksekliği + Maks. kurulabilecek tavan menteşe yüksekliği

Tekne / Küvet Opsiyonları

Şekil Seçeneği

	Köşe (Oval)	Asimetrik Köşe	Kare	Dikdörtgen	Beşgen	Daire
Akrilik Küvetler						
Bowcase				✓		
Caldarium				✓		
Cure	✓	✓				✓
Deeper				✓		
Suit				✓		
Akrilik Tekneler						
Streamline		✓	✓	✓		
Solid Tekneler						
Flexystone			✓	✓		

Renk Seçeneği

	Beyaz		Siyah		Beton Gri	
	Parlak	Mat	Parlak	Mat	Parlak	Mat
Solid Tekneler						
Flexystone*		✓		✓		✓
Akrilik Tekneler						
Streamline	✓					
Akrilik Küvetler						
Bowcase	✓					
Caldarium	✓					
Cure	✓					
Deeper	✓					
Suit	✓					
Solid Küvetler						
Cure Lima		✓	✓			
Cure Rio		✓	✓			

* Bu ürünler kabartmalı taş ve ahşap dokuya sahip olup yüzey kayganlıkları azaltılmıştır.

Standart Üstü Kalite



Uzun Ömürlü Kapı Mekanizması

HÜPPE, menteşe ömrünü garanti etme adına kapıları aralıksız 30.000 defa açma / kapama testinden geçirir. *

* TSE Standart: 20.000 döngü



Darbeye Dayanıklılık

HÜPPE, kabinin üzerine düşülmesi durumunda camın çerçeveden çıkma olasılığını Darbe Dayanım Testi ile kontrol eder. *

* Kabinler 45 kg'lık kum torbalarıyla 45 derecelik açıdan darbe basıncına maruz bırakılarak sağlamlıkları test edilir.

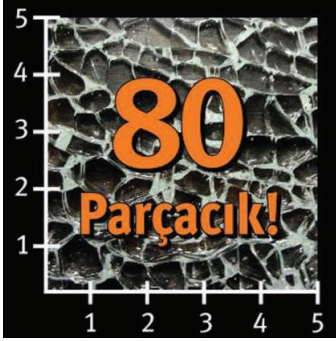

Yüksek Temper Kalitesi

Cam kırılması durumunda 5x5 cm alandaki parçacık sayısı 4ve 6mm için HÜPPE standartlarına göre en az 80 adet olmalıdır.

* TSE Standart : 40 parçacık



Profil

Yüksek teknoloji sayesinde 150 mikrona varan boya kalınlığı ve 12 mikrona varan eloksal kalınlığıyla pürüzsüz ve rijit bir yüzeye sahiptir.

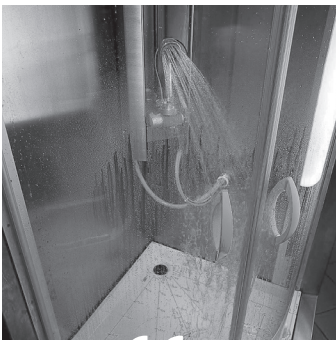

Su Sızdırmaz Uzun Ömürlü Manyetik Fıtiler

Anti bakteriyel silikon ve manyetik fıtilerle etkili su sızdırmazlık.



Kolay Temizlik

Kireç zamanla duş kabin camlarının ve lavabo gibi seramik yüzeylerin gözeneklerine kadar ilerleyerek yüzeylerin temizliğini neredeyse imkansızlaştırır. Yüzeylerde matlaşma ve temizlik

işlemlerine bağlı olarak aşınmalar ve çizilmeler meydana gelir. Bu olumsuz durumu önlemenin tek yolu suyun, kirin ve kirecin yüzeye temasını engellemektir. Anti-Plaque, yüzey üzerinde görülmeyen bir kimyasal tabaka meydana getirerek kir ve kirecin yüzeye temasını engeller. HÜPPE Anti-Plaque uygulaması, su itici özelliği sayesinde duş sonrası cam yüzeyinde oluşan su damlacıklarının kolayca uzaklaştırılmasına olanak vererek, cam yüzeyinde kireç ve kir lekelerinin çoğalmasını engeller. Unutulmaması gereken nokta, tek başına Anti-Plaque uygulaması cam üzerinde leke oluşumunu ortadan kaldırmaz. İyi bir sonuç almak için her kullanımdan sonra duş kabin camı, damlacıklar kurumadan mutlaka çekçek ile temizlenmelidir. Anti-Plaque'ın performans ömrü, kullanım sıklığına ve suyun

*Anti-Plaque tüm kabin modellerine uygulanabilir.



10 YIL YEDEK PARÇA
TEDARİĞİ GARANTİSİ

İSİM SİSTEMİ

XTENSA	KY	S	K1S1	T	WALK-IN
AURA PURE	SAK	C	SOLO	T	EKSTRA PANELLİ
DESIGN PURE	KY	O	K2S2	T	
X0	SAK	B	DUAL	T	
DESIGN	AKT	K	DUAL	T	
	↑	↑	↑	↑	↑
Seri	Kapı Sistemi	Çözüm Grubu	Model	Boy	Ekstra Açıklama

1- Seri

2- Kapı Sistemi

- Kayar → KY
- Katlanır (Açılır + Katlanır) → AKT
- (Sabit + Katlanır) → SAKT
- Açılır (Açılır Kapı) → AK
- (Sabit + Açılır Kapı) → SAK
- Sabit Panel → SP
- Yan Panel → YP
- Ekstra Panel → EP

3- Çözüm Grubu

- Kare & Dikdörtgen Çözümler → K
- Oval Çözümler → O
- Beşgen Çözümler → B
- Ön Cephe Çözümler → C
- Studio Kapı Çözümler → S
- Kapısız Çözümler → X

4- Model

- Kayar Panel → K
- Sabit Panel → S
- Katlanır Panel → P
- Tek Kapı Açılır → SOLO
- Çift Kapı Açılır → DUAL

5- Boy

- Tekne → T
- Küvet → K

6- Ekstra Açıklama

Referanslar

Proje Adı	Proje Yeri
G7	ADANA / ÇUKUROVA
AURA HOUSE	ADANA / SEYHAN
THE LIFE	ADANA / SEYHAN
TRIOVİSTA	AFYON / MERKEZ
AFTER LIFE	ANKARA / ÇANKAYA
ALLORA BEYTEPE	ANKARA / ÇANKAYA
CUBES ANKARA	ANKARA / ÇANKAYA
DURU BEYTEPE	ANKARA / ÇANKAYA
FERNAS İNCEK	ANKARA / ÇANKAYA
MAGNA EPİC	ANKARA / ÇANKAYA
NAZENDE KONUTLARI	ANKARA / ÇANKAYA
RADIANCE PARK	ANKARA / ÇANKAYA
WYNDHAM ANKARA HOTEL	ANKARA / ÇANKAYA
SHERATON HOTEL	ANKARA / ÇANKAYA
TEPE MESA PARK MOZAIK	ANKARA / ÇANKAYA
VANTAGE ÜMİTKÖY	ANKARA / ÇANKAYA
AKADIA İNCEK	ANKARA / GÖLBAŞI
CASA MIA	ANKARA / GÖLBAŞI
KÖSEN VİLLS	ANKARA / GÖLBAŞI
MARUS ART	ANKARA / GÖLBAŞI
MARUS BEYTEPE	ANKARA / GÖLBAŞI
YEŞİLAVLU VİLLALARI	ANKARA / GÖLBAŞI
ANTARES KONUTLARI	ANKARA / KEÇİÖREN
AKADIA MODERN	ANKARA / MAMAK
KIREVLER VİLLALARI	ANKARA / Y.MAHALLE
CITY LINE İNŞAAT	ANTALYA / ALANYA
IKY İNŞAAT	ANTALYA / ALANYA
VİAMAR İNŞAAT	ANTALYA / ALANYA
YEKTA ROYAL CLUB RESIDENCE	ANTALYA / ALANYA
ALALA MİMARLIK	ANTALYA / ALTINOVA
LOTUS GARDEN	ANTALYA / ALTINTAŞ
TRIO İNŞAAT	ANTALYA / ALTINTAŞ
İ.TUNÇ BOĞAÇAYI VİLLALARI	ANTALYA / ÇAKIRLAR
SÜRAL SARAY HOTEL	ANTALYA / ÇOLAKLI
ATC MADENCİLİK VİLLA PROJESİ	ANTALYA / DÖŞEMEALTI
EBK İNŞAAT	ANTALYA / GAZİPAŞA
TAYSAŞ İNŞAAT	ANTALYA / GAZİPAŞA
BERGİZ HOLDING	ANTALYA / GÖYNÜK
AKG İNŞAAT	ANTALYA / KONYAALTI
KELEŞOĞLU İNŞAAT	ANTALYA / KONYAALTI



Akadia Incek / Ankara



Proje Adı	Proje Yeri
NOVİS İNŞAAT	ANTALYA / KONYAALTI
BEMAK İNŞAAT	ANTALYA / MANAVGAT
BLUE WATERS HOTEL	ANTALYA / MANAVGAT
CAN GARDEN HOTEL	ANTALYA / MANAVGAT
HAS KÜLAHLILAR İNŞAAT	ANTALYA / MANAVGAT
SİDE MARE HOTEL	ANTALYA / MANAVGAT
TRENDY PALM BEACH HOTEL	ANTALYA / MANAVGAT
ÖZGÜNTUR İNŞAAT RELİFE	ANTALYA / MURATPAŞA
AZURA WORLD RESIDENCE & HOTEL	ANTALYA / ALANYA
ELITE GAYRİMENKUL İNŞ.	ANTALYA / ALANYA
GYPHOPHILLA MARINE BELDİBİ	ANTALYA / BELDİBİ
BELCONTİ RESORT HOTEL	ANTALYA / BELEK
BUDAKLAR İNŞAAT	ANTALYA / DÖŞEMEALTI
KIRAZLAR İNŞAAT	ANTALYA / DÖŞEMEALTI
MAVİLİM HOTEL	ANTALYA / KAŞ
LİMAK LİMRA HOTEL	ANTALYA / KEMER
AKRA SORGUN HOTEL	ANTALYA / MANAVGAT
VALİKONAĞI	BALIKESİR / KARESİ
BÜYÜKABANTOTELİ	BOLU / ABANT
BOSPHORUS	BURSA / MUDANYA
5K MİMARLIK ÖZLÜCE VİLLA	BURSA / NİLÜFER
BREV 23 NİSAN	BURSA / NİLÜFER
KARYA 23 NİSAN	BURSA / NİLÜFER
NEWLINE	BURSA / NİLÜFER
NEXTOPIA	BURSA / NİLÜFER
NİLÜFER PRO.TAS.ÖZLÜCE VİLLA	BURSA / NİLÜFER
NİLÜFER PRO.TAS.ÖZLÜCE VİLLA2	BURSA / NİLÜFER
ÖNCÜ VİLLALARI	BURSA / NİLÜFER
ÖZDİLEK ORANGE CITY	BURSA / NİLÜFER
PARADICE PALACE 2	BURSA / NİLÜFER
RADISSON BLUE	BURSA / NİLÜFER
CEYLAN CHALET	BURSA / ULUDAĞ
KARMA BATI	ESKİŞEHİR / BATIKENT
SEZERLER İNŞT.ALDEBARAN EVLERİ	ESKİŞEHİR / O.PAZARI
SÜMERYEŞİLCE KONAKLARI	ESKİŞEHİR / O.PAZARI
DORYA RESIDENCE	ESKİŞEHİR / TEPEBAŞI
MARİNA BATIKENT	ESKİŞEHİR / TEPEBAŞI
NOVA VİLLALARI	ESKİŞEHİR / TEPEBAŞI
ZEYDANLAR LOCATION	ESKİŞEHİR / TEPEBAŞI

Referanslar

HÜPPE

Proje Adı	Proje Yeri
GÖRGÜLÜ İNŞAAT	G.ANTEP / ŞEHİTKAMİL
USKA AĞAÇLI EVLERİ	G.ANTEP / ŞEHİTKAMİL
GREEN CAPE BATONİCO	GÜRCİSTAN/ BATUM
SHERATON BATUMİ	GÜRCİSTAN/ BATUM
ONTUR OTEL	HATAY / İSKENDERUN
EMPIRE SQUARE	IRAK / ERBİL
PROJE AG	İSTANBUL / BAKIRKÖY
PROJE AG FLORYA	İSTANBUL / BAKIRKÖY
RUBENİS KONAKLARI	İSTANBUL / BAKIRKÖY
SENES İNŞAAT FLORYA	İSTANBUL / BAKIRKÖY
DAP NİŞANTAŞI KORU	İSTANBUL / BEŞİKTAŞ
ACARVERDE	İSTANBUL / BEYKOZ
PIYALEPAŞA HOTEL MACROCONS İNŞ	İSTANBUL / BEYOĞLU
KARPEM ÇINARKÖY EVLERİ	İSTANBUL / ÇEKMEKÖY
SEBA GÖKTÜRK	İSTANBUL / EYÜP
SEBA RESERVE	İSTANBUL / EYÜP
ŞENKAYA PRİVE KEMER	İSTANBUL / EYÜP
ERK HOTEL	İSTANBUL / FATİH
LEVNİ HOTEL	İSTANBUL / FATİH
DEMİRLİ İNŞAAT FENERBAHÇE	İSTANBUL / KADIKÖY
DEMİRLİ KORU APARTMANI	İSTANBUL / KADIKÖY
ŞİŞİK GAYRİMENKUL BCADDESİ PRO	İSTANBUL / KADIKÖY
TEMA 2 HALKALI	İSTANBUL / K.ÇEKMECE
TEMA VİLLA HALKALI	İSTANBUL / K.ÇEKMECE
BAYNET VADİ ZEKERİYAKÖY	İSTANBUL / SARIYER
İNVEST MARRIOT VADİ İSTANBUL	İSTANBUL / SARIYER
İNVEST VADİ MASLAK	İSTANBUL / SARIYER
MASLAK 42	İSTANBUL / SARIYER
ÖZYAZICI GÖKTÜRK VİLLA PROJESİ	İSTANBUL / SARIYER
PANAROMA ZEKERİYAKÖY	İSTANBUL / SARIYER
MEMORIAL ŞİŞLİ	İSTANBUL / ŞİŞLİ
AK İNŞAAT	İSTANBUL / ÜSKÜDAR
SUR EXCELLENCE	İSTANBUL / ÜSKÜDAR
ALYA BAHÇE	İSTANBUL / BAHÇEŞEHİR
LİV BAHÇEŞEHİR	İSTANBUL / BAHÇEŞEHİR
EMS 34 OTEL	İSTANBUL / BEYLİKDÜZÜ
BRAND VADİ İSTANBUL	İSTANBUL / B.ÇEKMECE
FEZAPARK VİLLARI	İSTANBUL / B.ÇEKMECE
FOLKART NEFES	İSTANBUL / B.ÇEKMECE
YEŞİLYAKA	İSTANBUL / B.ÇEKMECE
KAR SUITES	İZMİR / ALSANCAK
KEY RESIDENCE	İZMİR / ALSANCAK
FOUR POINTS BY SHERATON	İZMİR / BAYRAKLI
MAHAL BOMONTİ	İZMİR / BORNOVA
MEGAPOL HALKAPINAR	İZMİR / BORNOVA
BOYALIK HOTEL	İZMİR / ÇEŞME
PORT ALAÇATI 4. ETAP	İZMİR / ÇEŞME
RISIGN ROSARANDA	İZMİR / ÇEŞME
VİVEN ALÇATI	İZMİR / ÇEŞME
MODDA PORT	İZMİR / KONAK
NAVA KONAK	İZMİR / KONAK
FİYAP PROJELER	İZMİR / NARLIDERE
FOLKART NARLIDERE	İZMİR / NARLIDERE
KOZAPARK	İZMİR / SASALI
SAVİLLA (BİVA)	İZMİR / SASALI
LUVİ SEFERHİSAR	İZMİR / SEFERHİSAR
FOLKART COUNTRY	İZMİR / URLA
NERGİS PARK KONUTLARI	K.MARAŞ / ONİKİŞUBAT
ERKUTTIME	KAYSERİ / MELİKGAZİ

Proje Adı	Proje Yeri
ERYAĞ VİLLALARI	KAYSERİ / MELİKGAZİ
TEMA KAYSERİ	KAYSERİ / MELİKGAZİ
NEFES PARK	KAYSERİ / TALAS
VİLLA HILLSİDE	KAYSERİ / TALAS
ZERAY COUNTRY	KOCAELİ / BAŞISKELE
AREV VİLLALARI	KONYA / MERAM
DEĞİRMENCİOĞLU VİLLALARI	KONYA / MERAM
LAVANTİN KONAKLARI	KONYA / MERAM
NAYA MERAM VİLLALARI	KONYA / MERAM
ERPARK KONUTLARI	KONYA / SELÇUKLU
CITY PEARL REAL ESTATE	MACARİSTAN / BUDAPEŞTE
MB VERDE EVLERİ	MERSİN / MEZİTLİ
ALLMOND HILL	MERSİN / TOROSLAR
AKADEMİ OFİS	MERSİN / YENİŞEHİR
SEATOWER	MERSİN / YENİŞEHİR
SACRED MANSİON	NEVŞEHİR / GÖREME
ALDEN OTEL	NEVŞEHİR / ÜRGÜP
BURCUKAYA HOTEL	NEVŞEHİR / ÜRGÜP
MUSTAFA CAPPADOCIA RESORT	NEVŞEHİR / ÜRGÜP
TENTE OĞLU RİVA PARK EVLERİ	ORDU / ALTINORDU
POKLONNOYA 9	RUSYA / MOSKOVA
RZONE	SAKARYA / SERDIVAN
REMLEY 365	SAKARYA / SERDIVAN
REMLEY 449	SAKARYA / SERDIVAN
RENA	SAKARYA / SERDIVAN
MAÇKA BAYRAKTEPE OTEL	TRABZON / MAÇKA
NORTH STAR SUIT OTEL	TRABZON / ORTAHİSAR
SABIRLAR OTEL	TRABZON / ORTAHİSAR
FİZYOLOJİ HASTANESİ	TURKMENİSTAN/ AŞKABAT

Empire Square / Irak



KABİN / ÖN CEPHE ÇÖZÜMLER

Solva Minimal SAK C DUAL T	34
Solva Minimal SAK C SOLO T	35
Solva Minimal SAK C SOLO T Ekstra Panelli	36
Solva Minimal AK C DUAL T	37
Solva Minimal AK C SOLO T	38
Solva Minimal AK C SOLO T Ekstra Panelli	39
Solva SAK C DUAL T	40
Solva SAK C SOLO T	41
Solva SAK C SOLO T Ekstra Panelli	42
Solva AK C DUAL T	43
Solva AK C SOLO T	44
Solva AK C SOLO T Ekstra Panelli	45
Xtensa KY C K1S1 T	46
Xtensa KY C K1S1 T Güvenlik Filmli	47
Xtensa KY C K1S2 T	48
Xtensa KY C K1S2 T Güvenlik Filmli	49
Xtensa KY C K2S2 T	50
Xtensa KY C K2S2 T Güvenlik Filmli	51
Aura Pure SAK C DUAL T	52
Aura Pure SAK C SOLO T	53
Aura Pure SAK C SOLO T Ekstra Panelli	54
Aura Pure X SAK C DUAL T	55
Aura Pure X SAK C SOLO T	56
Aura Pure X SAK C SOLO T Ekstra Panelli	57
Vita KY C K1S1 T	58
Vita KY C K2S2 T	59
Vita Minimal KY C K1S1 T	60
Vita Minimal KY C K2S2 T	61
Qube SAK C SOLO T	62
Qube SAK C SOLO T Ekstra Panelli	63
Qube AK C SOLO T	64
Qube AK C SOLO T Ekstra Panelli	65
Design Pure SAK C DUAL T	66
Design Pure SAK C SOLO T	67
Design Pure SAK C SOLO T Ekstra Panelli	68

Design Pure AK C DUAL T	69
Design Pure AK C SOLO T	70
Design Pure AK C SOLO T Ekstra Panelli	71
Design Pure SAK T C SOLO T	72
Design Pure SAK T C SOLO T Ekstra Panelli	73
Design Pure AK T C SOLO T	74
Design Pure AK T C SOLO T Ekstra Panelli	75
Design Pure EE KY C K1S1 T	76
Design Pure EE KY C K1S2 T	77
Design Pure EE KY C K2S2 T	78
Design Pure SF KY C K1S1 T	79
Design Pure SF KY C K1S2 T	80
Design Pure SF KY C K2S2 T	81
Victorian SAK C SOLO T	82
Victorian SAK C SOLO T Ekstra Panelli	83
Victorian AK C SOLO T	84
Victorian AK C SOLO T	85
Victorian AK C SOLO T Ekstra Panelli	86
Design SAK C DUAL T	87
Design SAK C SOLO T	88
Design SAK C SOLO T Ekstra Panelli	89
Design AK C DUAL T	90
Design AK C SOLO T	91
Design AK C SOLO T Ekstra Panelli	92
X1 Easy Entry KY C K1S1 T	93
X1 Easy Entry KY C K2S2 T	94
X1 KY C K1S1 T	95
X1 KY C K2S1 T	96
X1 KY C K2S2 T	97

KABİN / KARE / DİKDÖRTGEN ÇÖZÜMLER

Solva Minimal SAK K DUAL T	100
Solva SAK K DUAL T	101
Xtensa KY K K2S2 T	102
Aura Pure SAK K DUAL T	103
Aura Pure X SAK K DUAL T	104
Vita KY K K2S2 T	105
Vita Minimal KY K K2S2 T	106
Design Pure SAK K DUAL T	107
Design Pure AK K DUAL T	108
Design Pure AK T K DUAL T	109
Design Pure EE KY K K2S2 T	110
Design Pure SF KY K K2S2 T	111

Victorian SAK K DUAL T	112
Design SAK K DUAL T	113
X1 Easy Entry KY K K2S2 T	114
X1 KY K K2S2 T	115
X1 KY K K4S2 T	116

KABİN / OVAL ÇÖZÜMLER

Aura Pure SAK O DUAL T	120
Design Pure SAK O DUAL T/K	121
Design Pure EE KY O K2S2 T	122

Design SAK O DUAL T	123
X1 Easy Entry KY O K2S2 T	124
X1 KY O K2S2 T	125

KABİN / BEŞGEN ÇÖZÜMLER

Design SAK B DUAL T	128
Design SAK B SOLOT	129

KABİN / KAPISIZ ÇÖZÜMLER

Solva Minimal SAK ST Walk-In	132
Solva Minimal SAK ST	133
Solva Minimal AK ST	134
Solva Minimal SP ST	135
Solva SAK ST Walk-In	136
Solva SAK ST	137
Solva AK ST	138
Xtensa KY S KISI T Walk-In	139
Xtensa KY S KISI T Walk-In Güvenlik Filmi	140
Aura Pure SAK ST	141
Vita KY ST Walk-In	142
Vita Minimal KY S KISI T Walk-In	143
Full Frame SP ST	144

One SP ST	145
One SF SP ST	146
Design Pure SAK ST Walk-In	147
Design Pure SAK ST	148
Design Pure AK ST	149
Design Pure AKT ST	150
Victorian SAK ST	151
Victorian AK ST	152
Victorian SP ST	153
Design Pure SAK ST Walk-In	154
Design SAK ST	155
Design AK ST	156

KABİN / YAN - EKSTRA PANELLER

Solva Minimal AK / SAK C YPT (Kapı karşılığı tarafa uygulama)	160
Solva AK - SAK C YPT (Kapı karşılığı tarafa uygulama)	160

Design Pure EE / Design Pure SF / X1 EASY ENTRY / X1 KYC EPT	161
---	-----

DUŞ KANALLARI / NOKTASAL SU GİDERLERİ

Galata A Lineer Duş Kanalı	165
Virtuoso Lineer Duş Kanalı	167
River Lineer Duş Kanalı	169
Illusion Lineer Duş Kanalı	171
Ambiance Lineer Duvar Gideri	173
Master V Noktasal Su Gideri	175
Master X Noktasal Su Gideri	175

KÜVETLER / SOLİD ve AKRİLİK

Cure Lima Solid Küvet	180
Cure Rio Solid Küvet	181
Cure Köşe Akriik Küvet	184 - 185
Cure Asimetrik Akriik Köşe Küvet - Uzun kenarı sağ duvarda	186 - 187
Cure Asimetrik Akriik Köşe Küvet - Uzun kenarı sol duvarda	188 - 189
Bowcase Akriik Küvet	190 - 191
Caldarium Akriik Küvet	192 - 193
Caldarium Akriik Küvet	194 - 195
Deeper Akriik Küvet	196 - 197
Suit Akriik Küvet	198 - 199
Cure Circle Akriik Küvet	200 - 201

TEKNELER / SOLİD

Flexystone Kabartmalı Taş Dokulu Solid Tekne	204 - 205
Flexystone Kabartmalı Taş Dokulu Solid Tekne	206 - 207

TEKNELER / AKRİLİK

Streamline Köşe F (Flat) / MF (Monoblok) / PF (Panelli) Tekne	210 - 211
Streamline Kare F (Flat) / MF (Monoblok) / PF (Panelli) Tekne	212 - 213
Streamline Dikdörtgen F (Flat) / MF (Monoblok) / PF (Panelli) Tekne	214 - 215

KAMPANLALI ÜRÜNLER

Ön Cephe Çözümler

X0 AK C DUAL T	218
X0 AK C SOLO T	219
X0 AK C SOLO T Ekstra Panelli	220
X0 KY C K1S1 T	221
X0 KY C K2S1 T	222
X0 KY C K2S2 T	223
CLASSICS-V ₂ KY C K1S1 T	224
CLASSICS-V ₂ KY C K2S1 T	225
CLASSICS-V ₂ POLİSTREN KY C K1S1 T	226
CLASSICS-V ₂ POLİSTREN KY C K2S1 T	227

Kare / Dikdörtgen Çözümler

X0 KY K K2S2 T	228
X0 KY K K4S2 T	229
CLASSICS-V ₂ KY K K2S2 T	230
CLASSICS-V ₂ KY K K4S2 T	231
CLASSICS-V ₂ POLİSTREN KY K K2S2 T	232
CLASSICS-V ₂ POLİSTREN KY K K4S2 T	233

Oval Çözümler

X0 KY O K2S2 T	234
CLASSICS-V ₂ KY O K2S2 T / K	235
CLASSICS-V ₂ KY XAO K2S2 K	236
CLASSICS-V ₂ POLİSTREN KY O K2S2 T / K	237
CLASSICS-V ₂ POLİSTREN KY XAO K2S2 K	238
X0 SAK B DUAL T	239
CLASSICS-V ₂ KY / AK C YPT	240
CLASSICS-V ₂ POLİSTREN KY C YPT	240
X0 / CLASSICS-V ₂ KY C EPT	241
CLASSICS-V ₂ POLİSTREN KY C EPT	241

Beşgen Çözümler

X0 SAK B DUAL T	239
-----------------	-----

Yan / Ekstra Paneller

CLASSICS-V ₂ KY / AK C YPT	240
CLASSICS-V ₂ POLİSTREN KY C YPT	240
X0 / CLASSICS-V ₂ KY C EPT	241
CLASSICS-V ₂ POLİSTREN KY C EPT	241

AKSESUAR ve BAKIM ÜRNLERİ

Dus Oturagi / Cute Sampuanlık	244
Tekne / Küvet Kenar Çıtasi	245
Sampuanlık	246 - 247
Havluluk Kulplar	248
Standart Kapı Kulpları	
Değisim Ücretleri	249

MONTAJ ve TEKNİK BİLGİLER

Montaj Bilgileri	252 - 257
Köse Dus Teknesi Uyum Tablosu	258 - 259
Köse Küvetler Uyum Tablosu	260 - 261
Malzeme Teknik Bilgileri	262 - 265
Tekne / Küvet / Hdr Küvet Teknik Bilgiler	266 - 274
Garanti Kosulları / Kullanım ve Bakım Önerileri	275
Hüppe Köse Tekne / Küvetler Kabin Uyum Listesi	276
Teknik Hizmetler / Montaj Fiyatları	277
Bayi ve Yetkili Servis Ağımız	278

Kabinlerde Standart Dışı Ölçü ve Uygulamaları Fiyatlandırma Sistemi

- **Standart genişliklerden daha geniş ölçüler için fiyat listesi üzerinden;**
1 ile 5 cm arası için % 5,
6 ile 15 cm arası için % 10
16 cm'den büyük ölçüler için % 20 fiyat farkı alınır.
- **Standart yüksekliklerden daha yüksek ölçüler için fiyat listesi üzerinden;**
1 ile 15 cm arası için % 15
16 cm'den yukarısı için % 25 fiyat farkı alınır.
- Standart yüksekliklerden düşük olan yüksekliklerde STD. yükseklik fiyatı alınır.
- Özel kumlama (geometrik olmayan desen) için MİM'den yapılabirlik ve fiyat onayı alınır.
- **Cam boşaltma ve açılı kesim için % 25 fiyat farkı alınır.**
- **8mm cam için % 30 fiyat farkı alınır.**



Açılı Kesim



Özel Kumlama

SOLVA MİNİMAL

SOLVA MİNİMAL SAK C DUAL T

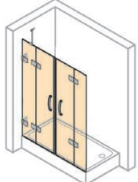

s. 34

SOLVA MİNİMAL SAK C SOLO T



s. 35

SOLVA MİNİMAL SAK C SOLO T
Ekstra Panelli

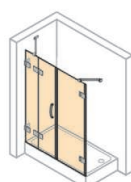

s. 36

SOLVA MİNİMAL AK C DUAL T

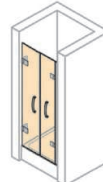

s. 37

SOLVA MİNİMAL AK C SOLO T



s. 38

SOLVA MİNİMAL AK C SOLO T
Ekstra Panelli

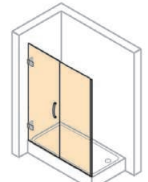

s. 39

SOLVA

SOLVA SAK C DUAL T

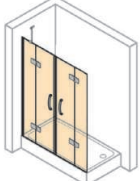

s. 40

SOLVA SAK C SOLO T

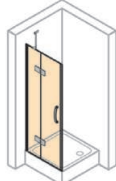

s. 41

SOLVA SAK C SOLO T EP
Ekstra Panelli

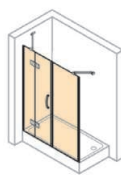

s. 42

SOLVA AK C DUAL T

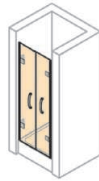

s. 43

SOLVA AK C SOLO T

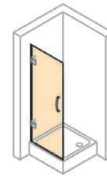

s. 44

SOLVA AK C SOLO T EP
Ekstra Panelli



s. 45

XTENSA

XTENSA KY C K1S1 T

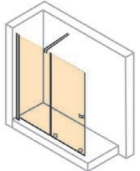

s. 46

XTENSA KY C K1S1 T
Güvenlik Filmlı

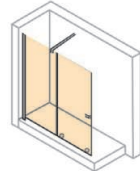

s. 47

XTENSA KY C K1S2 T

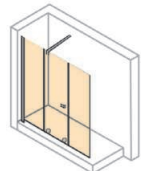

s. 48

XTENSA KY C K1S2 T
Güvenlik Filmlı

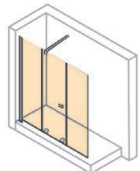

s. 49

XTENSA KY C K2S2 T

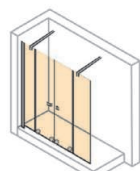

s. 50

XTENSA KY C K2S2 T
Güvenlik Filmlı

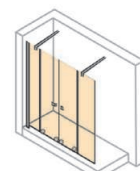

s. 51

AURA PURE

AURA PURE SAK C DUAL T

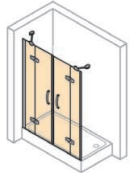

s. 52

AURA PURE SAK C SOLO T

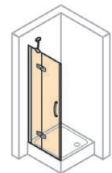

s. 53

AURA PURE SAK C SOLO T
Ekstra Panelli

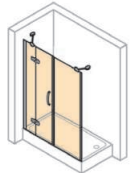

s. 54

AURA PURE X

AURA PURE X SAK C DUAL T

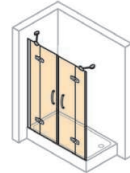

s. 55

AURA PURE X SAK C SOLO T

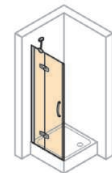

s. 56

AURA PURE X SAK C SOLO T
Ekstra Panelli

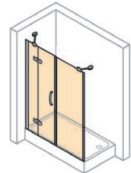

s. 57

VITA

VITA KY C K1S1 T

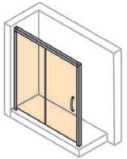

s. 58

VITA KY C K2S2 T



s. 59

VITA MİNİMAL

VITA MİNİMAL KY C K1S1 T

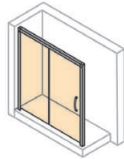

s. 60

VITA MİNİMAL KY C K2S2 T



s. 61

QUBE

QUBE SAK C SOLO T

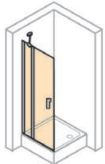

s. 62

QUBE SAK C SOLO T
Ekstra Panelli

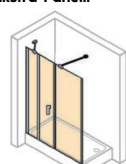

s. 63

QUBE AK C SOLO T

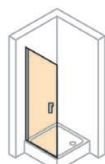

s. 64

QUBE AK C SOLO T
Ekstra Panelli

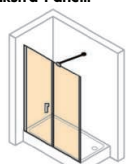

s. 65

DESIGN PURE

DESIGN PURE SAK C DUAL T



s. 66

DESIGN PURE SAK C SOLO T

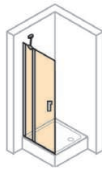

s. 67

DESIGN PURE SAK C SOLO T
Ekstra Panelli

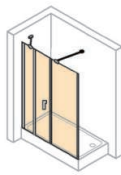

s. 68

DESIGN PURE AK C DUAL T



s. 69

DESIGN PURE AK C SOLO T



s. 70

DESIGN PURE AK C SOLO T
Ekstra Panelli

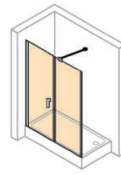

s. 71

DESIGN PURE SAKT C SOLO T

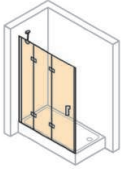

s. 72

DESIGN PURE SAKT C SOLO T
Ekstra Panelli

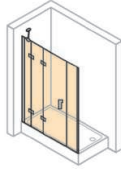

s. 73

DESIGN PURE AKT C SOLO T



s. 74

DESIGN PURE AKT C SOLO T
Ekstra Panelli



s. 75

DESIGN PURE EE KY C K1S1 T

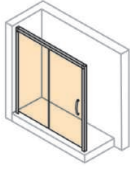

s. 76

DESIGN PURE EE KY C K1S2 T

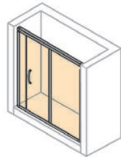

s. 77

DESIGN PURE EE KY C K2S2 T



s. 78

DESIGN PURE SF KY C K1S1 T



s. 79

DESIGN PURE SF KY C K1S2 T



s. 80

DESIGN PURE SF KY C K2S2 T



s. 81

VICTORIAN

VICTORIAN SAK C SOLO T

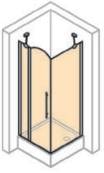

s. 82

VICTORIAN SAK C SOLO T
Ekstra Panelli

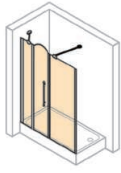

s. 83

VICTORIAN AK C DUAL T

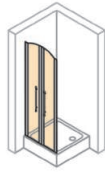

s. 84

VICTORIAN AK C SOLO T

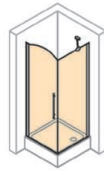

s. 85

VICTORIAN AK C SOLO T
Ekstra Panelli

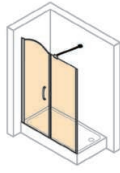

s. 86

DESIGN

DESIGN SAK C DUAL T

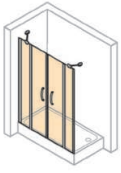

s. 87

DESIGN SAK C SOLO T

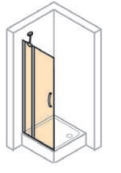

s. 88

DESIGN SAK C SOLO T
Ekstra Panelli

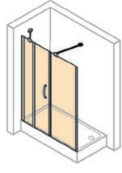

s. 89

DESIGN AK C DUAL T



s. 90

DESIGN AK C SOLO T

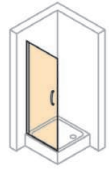

s. 91

DESIGN AK C SOLO T
Ekstra Panelli

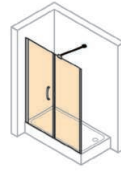

s. 92

X1

X1 Easy Entry
KY C K1S1 T

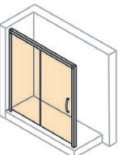

s. 93

X1 Easy Entry
KY C K2S2 T



s. 94

X1 KY C K1S1 T



s. 95

X1 KY C K2S1 T



s. 96

X1 KY C K2S2 T



s. 97

Ön Cephe Çözümler

Solva Siyah Profilli
1 Kapı 1 Sabit 1 Yan Panel



Xtensa Beyaz Profilli
1 Kapı 1 Sabit 1 Yan Panel



Vita Siyah Profilli
1 Kapı 1 Sabit





Solva Minimal Bronz Profilli
2 Kapı, Sis Kumlama



Solva Minimal Bronz Profilli
1 Kapı 1 Ekstra Panel



Solva Minimal Bronz Profilli
1 Kapı 1 Ekstra Panel, Bronz Cam



Solva Minimal SAK C DUAL T

HÜPPE

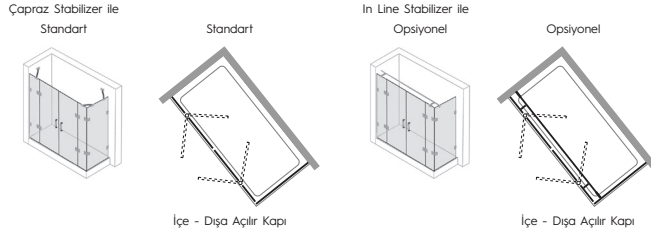

Parlak gümüş renkteki duş kabinin standart kapı kulbudur.
*Renkli opsiyonu yoktur.



Parlak gümüş haricindeki duş kabinin standart kapı kulbudur.
*Parlak gümüş renk opsiyonu yoktur.

Ön Cephe

Fiyatlandırma Aralığı cm	Giriş Alanı Min. - Max. cm	Sabit Panel Ölçüsü Min. - Max. cm
149 - 180	92.0 - 132.0	22.0 - 32.0
181 - 210	132.0	20.0 - 38.0
211 - 240	132.0	38.0 - 53.0
241 - 290	132.0 - 152.0	53.0 - 67.5

• Fotoğraflardaki tekne görsel amaçlı olup fiyatlara dahil değildir.

Yükseklik	Genişlik	Sabit Panel	Açılır Kapı	Yan Panel	Cam Kalınlığı
Std: 200 cm					
140 - 220 cm	120 - 290 cm	20 - 72 cm	45 - 90 cm	18 - 100 cm	8 mm / 6 mm

MİM
Standart dışı özel ölçü ve üretimler için MİM'e danışınız
444 00 16

Ön Cephe

Fiyatlandırma Aralığı cm	Şeffaf Cam		
	M.Beyaz Siyah Bronz €	Parlak Gümüş €	Rose Gold €
149 - 180	2.952	2.307	3.014
181 - 210	3.072	2.424	3.153
211 - 240	3.348	2.693	3.473
241 - 290	3.478	2.820	3.626



Opsiyonel Cam Liste Fiyat Farkları										
Extra Clear €	Bronz Füme €	Reflekte Bronz/Füme €	Nervürlü €	Mirastar €	Dijital Desen €	Güvenlik Filmlii** €	Satine €	Kumlama €	Anti-Plaque €	
563	369	-	488	-	-	560	419	205	Fiyata Dahil	
675	447	-	545	-	-	647	508	241	Fiyata Dahil	
788	525	-	603	-	-	733	597	276	Fiyata Dahil	
887	591	-	684	-	-	829	671	312	Fiyata Dahil	

MODEL KODU: **21HZ6A**
MODEL KODU: **Sağ / 21HZ6C - Sol / 21HZ6B**

Yan Panel

Fiyatlandırma Aralığı cm	Şeffaf Cam		
	M.Beyaz Siyah Bronz €	Parlak Gümüş €	Rose Gold €
020 - 040	589	394	604
041 - 060	648	443	676
061 - 080	708	493	748
081 - 100	768	542	820



Opsiyonel Cam Liste Fiyat Farkları										
Extra Clear €	Bronz Füme €	Reflekte Bronz/Füme €	Nervürlü €	Mirastar €	Dijital Desen €	Güvenlik Filmlii** €	Satine €	Kumlama €	Anti-Plaque €	
98	68	-	50	-	-	75	77	31	Fiyata Dahil	
151	105	-	78	-	-	116	119	48	Fiyata Dahil	
205	143	-	105	-	-	158	161	65	Fiyata Dahil	
259	180	-	133	-	-	199	204	82	Fiyata Dahil	

MODEL KODU: **21HZ10**

- Fiyatlara KDV dahil değildir ve Euro'dur.
- Ayar payı ön cephe kabin ve yan panelde ±0 cm'dir. Eğimli zemin ve duvarlar için bu model uygun değildir.
- Tablodaki değerler iki duvar arası modele aittir. Yan panelli çözümlerde giriş alanı değişmez, sabit panel ölçüsü 1,5 cm küçüldür.
- Kabin net ölçüleri kurulum payı nedeniyle tekne ölçülerinden küçük üretilmektedir. BKZ Sayfa 252 - 257
- Havluluk ve Kulp Opsiyonları için. BKZ Sayfa 248 - 249
- Renkli camlarda sabit panel ve kapı camları arasındaki kalınlık farklarından dolayı ton farkları oluşabilmektedir.
- Güvenlik cam filmlii seçeneğinde (Anti-Plaque uygulaması yoktur)**
- In-Line Stabilizer opsiyonu max. 200 cm kabin genişliğinde uygulanmaktadır.*

Standart Dışı Yükseklik	Eğim / Cam Boşaltma	Stabilizer Opsiyonları						Montaj Net Fiyatı	
1-15 cm: %15 16-20 cm: %25 Bkz. s.27	%25	Model Kodu : 046U0210025		Model Kodu : 046U0210028 Yp Model Kodu : 046U0210029				1. Kademe (0-50km) 2. Kademe (51-100km) 3. Kademe (101-150km)	Ücretsiz 1.134 TL 5.312 TL
		In-Line Stabilizer (İçten)* M. Beyaz Siyah Bronz 202 €			In-Line Stabilizer (Üsten)* Parlak Gümüş 116 €				
Std: 200 cm		Rose Gold 226 €		M. Beyaz Siyah Bronz 263 €					
		Liste Fiyatıdır.		Parlak Gümüş 151 €					
		Liste Fiyatıdır.		Rose Gold 293 €					

Bkz. s.277

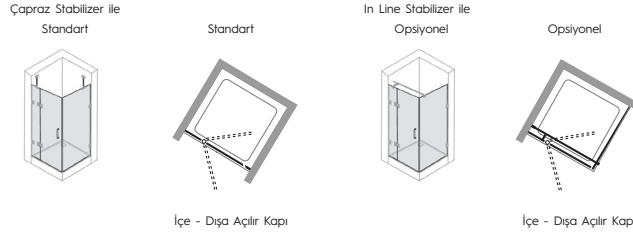

Parlak gümüş renkteki duş kabinin standart kapı kulbudur.
*Renkli opsiyonu yoktur.



Parlak gümüş haricindeki duş kabinin standart kapı kulbudur.
*Parlak gümüş renk opsiyonu yoktur.

Ön Cephe

Fiyatlandırma Aralığı cm	Giriş Alanı Min. - Max. cm	Sabit Panel Ölçüsü Min. - Max. cm
069 - 100	45.0 - 65.0	21.0 - 41.0
101 - 120	65.0	33.0 - 53.0
121 - 150	65.0 - 75.0	53.0 - 72.0

• Fotoğraflardaki tekne görsel amaçlı olup fiyatlara dahil değildir.

Yükseklik	Genişlik	Sabit Panel	Açılır Kapı	Yan Panel	Cam Kalınlığı
Std: 200 cm					
140 - 220 cm	70 - 150 cm	20 - 72 cm	45 - 90 cm	18 - 120 cm	8 mm / 6 mm



Ön Cephe

Fiyatlandırma Aralığı cm	Şeffaf Cam		
	M.Beyaz Siyah Bronz €	Parlak Gümüş €	Rose Gold €
069 - 100	1.579	1.246	1.675
101 - 120	1.659	1.325	1.767
121 - 150	1.880	1.540	2.026



Opsiyonel Cam Liste Fiyat Farkları										
Extra Clear	Bronz Füme	Reflekte Bronz/Füme	Nervürlü	Mirastar	Dijital Desen	Güvenlik Filmleri**	Satine	Kumlama	Anti-Plaque	
€	€	€	€	€	€	€	€	€	€	€
322	213	-	265	-	-	311	242	115	Fiyata Dahil	
397	265	-	303	-	-	369	301	139	Fiyata Dahil	
503	337	-	372	-	-	460	382	175	Fiyata Dahil	

MODEL KODU: Sağ / 21HZ17 - Sol / 21HZ18
YAN PANELLİ MODEL KODU: Sağ / 21HZ11 - Sol / 21HZ1H

Yan Panel

Fiyatlandırma Aralığı cm	Şeffaf Cam		
	M.Beyaz Siyah Bronz €	Parlak Gümüş €	Rose Gold €
020 - 040	526	367	566
041 - 060	563	400	614
061 - 080	600	433	662
081 - 100	637	466	710
101 - 120	674	499	758



Opsiyonel Cam Liste Fiyat Farkları										
Extra Clear	Bronz Füme	Reflekte Bronz/Füme	Nervürlü	Mirastar	Dijital Desen	Güvenlik Filmleri**	Satine	Kumlama	Anti-Plaque	
€	€	€	€	€	€	€	€	€	€	€
79	50	-	79	-	-	85	57	30	Fiyata Dahil	
123	79	-	123	-	-	133	90	47	Fiyata Dahil	
167	107	-	168	-	-	181	122	64	Fiyata Dahil	
211	135	-	212	-	-	229	154	81	Fiyata Dahil	
255	163	-	256	-	-	277	186	98	Fiyata Dahil	

MODEL KODU: Sağ / 21HX1W - Sol / 21HX1X

- Fiyatlara KDV dahil değildir ve Euro'dur.
- Ayar payı ön cephe kabin ve yan panelde ±0 cm'dir. Eğimli zemin ve duvarlar için bu model uygun değildir.
- Tablodaki değerler iki duvar arası modele aittir. Yan panelli çözümlerde giriş alanı değişmez, sabit panel ölçüsü 3 cm küçüldür.
- Kabin net ölçüleri kurulum payı nedeniyle tekne ölçülerinden küçük üretilmektedir. BKZ Sayfa 252 - 257
- Havluluk ve Kulp Opsiyonları için. BKZ Sayfa 248 - 249
- Renkli camlarda sabit panel ve kapı camları arasındaki kalınlık farklarından dolayı ton farkları oluşabilmektedir.
- Güvenlik cam filmleri seçeneğinde (Anti-Plaque uygulaması yoktur)**

Standart Dışı Yükseklik	Eğim / Cam Boşaltma	Stabilizör Opsiyonları				Montaj Net Fiyatı
1-15 cm: %15 16-20 cm: %25 Bkz. s.27	%25	Model Kodu : 046U0210026		Model Kodu : 046U0210030 Yp Model Kodu : 046U0210031		1. Kademe (0-50km) Ücretsiz 2. Kademe (51-100km) 1.134 TL 3. Kademe (101-150km) 5.312 TL
		In-Line Stabilizör (İçten) M. Beyaz Siyah Bronz 151 € Parlak Gümüş 92 € Rose Gold 192 € Liste Fiyatıdır.		In-Line Stabilizör (Üstten) M. Beyaz Siyah Bronz 212 € Parlak Gümüş 129 € Rose Gold 269 € Liste Fiyatıdır.		
Std: 200 cm						Bkz. s.277

Solva Minimal SAK C SOLO T Ekstra Panelli

HÜPPE



Çapraz Stabilizör İle Standart

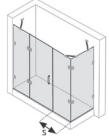

S: 62.0 cm ve küçük ölçülerde

Karşı Duvar Stabilizör İle Standart

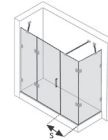

S: 62.5 cm'den büyük ölçülerde

In Line Stabilizör İle Opsiyonel

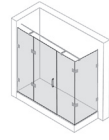

Standart

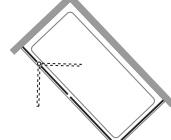

İçe - Dışa Açılır Kapı



Parlak gümüş renkteki duş kabinin standart kapı kulbudur. *Renkli opsiyonu yoktur.

Ön Cephe

Fiyatlandırma Aralığı cm	Giriş Alanı Min. - Max. cm	Sabit Panel Ölçüsü Min. - Max. cm	Ekstra Panel Ölçüsü Min. - Max. cm
119 - 140	55.0 - 65.0	34.0 - 44.0	27.5 - 37.5
141 - 170	65.0	44.0 - 54.0	27.5 - 49.5
171 - 210	65.0 - 75.0	54.0 - 64.0	49.5 - 69.5
211 - 260	75.0	64.0	69.5 - 118.5

• Fotoğraflardaki tekne görsel amaçlı olup fiyatlara dahil değildir.

Parlak gümüş haricindeki duş kabinin standart kapı kulbudur. *Parlak gümüş renk opsiyonu yoktur.

Yükseklik	Genişlik	Sabit Panel	Açılır Kapı	Ekstra Panel	Yan Panel	Cam Kalınlığı
Std: 200 cm						
140 - 220 cm	120 - 260 cm	20 - 72 cm	45 - 90 cm	20 - 120 cm	18 - 100 cm	8 mm / 6 mm



Ön Cephe

MODEL KODU: Sağ / 21HZ1E - Sol / 21HZ1D
YAN PANELLİ MODEL KODU: Sağ / 21HZ1K - Sol / 21HZ1J

Fiyatlandırma Aralığı cm	Şeffaf Cam		
	M.Beyaz Siyah Bronz €	Parlak Gümüş €	Rose Gold €
119 - 140	2.210	1.693	2.262
141 - 170	2.346	1.826	2.421
171 - 210	2.547	1.988	2.623
211 - 260	2.626	2.065	2.715

Opsiyonel Cam Liste Fiyat Farkları										
Extra Clear €	Bronz Füme €	Reflekte Bronz/Füme €	Nervürlü €	Mirastar €	Dijital Desen €	Güvenlik Filmi** €	Satine €	Kumlama €	Anti-Plaque €	
442	292	-	368	-	-	430	332	159	Fiyata Dahil	
542	357	-	449	-	-	526	406	195	Fiyata Dahil	
672	443	-	562	-	-	655	503	242	Fiyata Dahil	
765	502	-	655	-	-	756	571	278	Fiyata Dahil	

Yan Panel

MODEL KODU: 21HX1R

Fiyatlandırma Aralığı cm	Şeffaf Cam		
	M.Beyaz Siyah Bronz €	Parlak Gümüş €	Rose Gold €
020 - 040	522	364	561
041 - 060	559	397	609
061 - 080	596	430	657
081 - 100	633	463	705

Opsiyonel Cam Liste Fiyat Farkları										
Extra Clear €	Bronz Füme €	Reflekte Bronz/Füme €	Nervürlü €	Mirastar €	Dijital Desen €	Güvenlik Filmi** €	Satine €	Kumlama €	Anti-Plaque €	
80	51	-	81	-	-	87	59	31	Fiyata Dahil	
125	80	-	125	-	-	135	91	48	Fiyata Dahil	
169	108	-	169	-	-	183	123	65	Fiyata Dahil	
213	136	-	214	-	-	231	155	82	Fiyata Dahil	

- Fiyatlara KDV dahil değildir ve Euro'dur.
- Ayar payı ön cephe kabin ve yan panelde ±0 cm'dir. Eğimli zemin ve duvarlar için bu model uygun değildir.
- Tablodaki değerler iki duvar arası modele aittir. Yan panelli çözümlerde giriş alanı değişmez, sabit panel ölçüsü 2,5 cm küçüldür.
- Kabin net ölçüleri kurulum payı nedeniyle tekne ölçülerinden küçük üretilmektedir. BKZ Sayfa 252 - 257
- Havluluk ve Kulp Opsiyonları için. BKZ Sayfa 248 - 249
- Renkli camlarda sabit panel ve kapı camları arasındaki kalınlık farklarından dolayı ton farkları oluşabilmektedir.
- Güvenlik cam filmleri seçeneğinde (Anti-Plaque uygulaması yoktur)**
- In-Line Stabilizör opsiyonu max. 200 cm kabin genişliğinde uygulanmaktadır.*

Standart Dışı Yükseklik	Eğim / Cam Boşaltma	Stabilizör Opsiyonları		Montaj Net Fiyatı
1-15 cm: %15 16-20 cm: %25 Bkz. s.27	%25	Model Kodu : 046U0210025 In-Line Stabilizör (İçten)* M. Beyaz Siyah Bronz 202 € Parlak Gümüş 116 € Rose Gold 226 € Liste Fiyatıdır.	Model Kodu : 046U0210028 Yp Model Kodu : 046U0210029 In-Line Stabilizör (Üsten)* M. Beyaz Siyah Bronz 263 € Parlak Gümüş 151 € Rose Gold 293 € Liste Fiyatıdır.	1. Kademe (0-50km) Ücretsiz 2. Kademe (51-100km) 1.134 TL 3. Kademe (101-150km) 5.312 TL
Std: 200 cm				Bkz. s.277

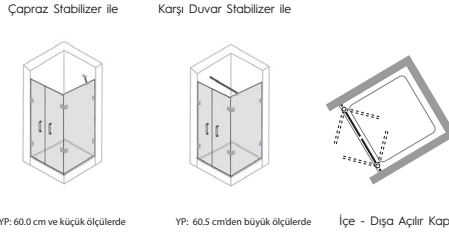

Parlak gümüş renkteki duş kabinin standart kapı kulbudur.
*Renkli opsiyonu yoktur.



Parlak gümüş haricindeki duş kabinin standart kapı kulbudur.
*Parlak gümüş renk opsiyonu yoktur.

Ön Cephe

Fiyatlandırma Aralığı cm	Giriş Alanı Min. - Max. cm
069 - 100	62.5 - 93.5
101 - 140	94.5 - 133.5
141 - 180	134.5 - 173.5

• Fotoğraflardaki tekne görsel amaçlı olup fiyatlara dahil değildir.

Yükseklik	Genişlik	Genişlik	Yan Panel	Cam Kalınlığı
Std: 200 cm				
140 - 220 cm	60 - 180 cm	60 - 120 cm	18 - 120 cm	8 mm / 6 mm

MİM
Standart dışı özel ölçü ve üretimler için MİM'e danışınız
444 00 16

Ön Cephe

Fiyatlandırma Aralığı cm	Şeffaf Cam		
	M.Beyaz Siyah Bronz €	Parlak Gümüş €	Rose Gold €
069 - 100	1.762	1.470	1.946
101 - 140	1.996	1.689	2.219
141 - 180	2.134	1.819	2.379



Opsiyonel Cam Liste Fiyat Farkları										
Extra Clear	Bronz Füme	Reflekte Bronz/Füme	Nervürlü	Mirastar	Dijital Desen	Güvenlik Filmleri**	Satine	Kumlama	Anti-Plaque	
€	€	€	€	€	€	€	€	€	€	€
293	188	-	294	-	-	318	214	112	Fiyata Dahil	
385	246	-	387	-	-	417	281	148	Fiyata Dahil	
478	305	-	479	-	-	517	348	183	Fiyata Dahil	

MODEL KODU: 21HX1A

YAN PANELLİ MODEL KODU: Sağ / 21HX1C - Sol / 21HX1B

Yan Panel

Fiyatlandırma Aralığı cm	Şeffaf Cam		
	M.Beyaz Siyah Bronz €	Parlak Gümüş €	Rose Gold €
020 - 040	591	396	607
041 - 060	651	445	679
061 - 080	757	512	782
081 - 100	817	561	853
101 - 120	876	610	925



Opsiyonel Cam Liste Fiyat Farkları										
Extra Clear	Bronz Füme	Reflekte Bronz/Füme	Nervürlü	Mirastar	Dijital Desen	Güvenlik Filmleri**	Satine	Kumlama	Anti-Plaque	
€	€	€	€	€	€	€	€	€	€	€
100	70	-	51	-	-	77	79	32	Fiyata Dahil	
154	107	-	79	-	-	118	121	49	Fiyata Dahil	
208	144	-	106	-	-	160	163	66	Fiyata Dahil	
261	182	-	134	-	-	201	206	83	Fiyata Dahil	
315	219	-	161	-	-	242	248	99	Fiyata Dahil	

MODEL KODU: Sağ / 21HX11 - Sol / 21HX10

- Fiyatlara KDV dahil değildir ve Euro'dur.
- Ayar payı ön cephe kabin ve yan panellerde ±0 cm'dir. Eğimli zemin ve duvarlar için bu model uygun değildir.
- Tablodaki değerler iki duvar arası modele aittir. Yan panelli çözümlerde giriş alanı değişmez, sabit panel ölçüsü 2,5 cm küçüldür.
- Kabin net ölçüleri kurulum payı nedeniyle tekne ölçülerinden küçük üretilmektedir. BKZ Sayfa 252 - 257
- Havluluk ve Kulp Opsiyonları için. BKZ Sayfa 248 - 249
- Renkli camlarda sabit panel ve kapı camları arasındaki kalınlık farklarından dolayı ton farkları oluşabilmektedir.
- Güvenlik cam filmleri seçeneğinde (Anti-Plaque uygulaması yoktur)**

Standart Dışı Yükseklik	Eğim / Cam Boşaltma	Montaj Net Fiyatı
1-15 cm: %15 16-20 cm: %25 Bkz. s.27	%25	1. Kademe (0-50km) Ücretsiz 2. Kademe (51-100km) 1.134 TL
Std: 200 cm		3. Kademe (101-150km) 5.312 TL

Bkz. s.277

Solva Minimal AK C SOLO T

HÜPPE

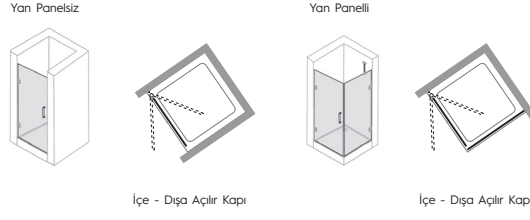

Parlak gümüş renkteki duş kabinin standart kapi kulbudur.
*Renkli opsiyonu yoktur.



Parlak gümüş haricindeki duş kabinin standart kapi kulbudur.
*Parlak gümüş renk opsiyonu yoktur.

Ön Cephe

Fiyatlandırma Aralığı cm	Giriş Alanı Min. - Max. cm
049 - 070	46.5 - 66.5
071 - 100	67.5 - 96.5

• Fotoğraflardaki tekne görsel amaçlı olup fiyatlara dahil değildir.

Yükseklik	Genişlik	Yan Panel	Cam Kalınlığı
Std: 200 cm			
140 - 200 cm	50 - 100 cm	18 - 120 cm	6 mm
201 - 220 cm	50 - 90 cm	18 - 120 cm	

MİM

Standart dışı özel ölçü ve üretimler için MİM'e danışınız

444 00 16

Ön Cephe

Fiyatlandırma Aralığı cm	Şeffaf Cam		
	M.Beyaz Siyah Bronz	Parlak Gümüş	Rose Gold
049 - 070	1.155	956	1.334
071 - 100	1.292	1.090	1.493



Opsiyonel Cam Liste Fiyat Farkları										
Extra Clear	Bronz Füme	Reflekte Bronz/Füme	Nervürlü	Mirastar	Dijital Desen	Güvenlik Filmlii**	Satine	Kumlama	Anti-Plaques	
€	€	€	€	€	€	€	€	€	€	€
207	132	-	207	-	-	224	151	79	Fiyata Dahil	
299	191	-	300	-	-	323	218	114	Fiyata Dahil	

MODEL KODU: Sağ / 21HX1N - Sol / 21HX1M
YAN PANELLİ MODEL KODU: Sağ / 21HX1P - Sol / 21HX1O

Yan Panel

Fiyatlandırma Aralığı cm	Şeffaf Cam		
	M.Beyaz Siyah Bronz	Parlak Gümüş	Rose Gold
020 - 040	526	367	566
041 - 060	563	400	614
061 - 080	600	433	662
081 - 100	637	466	710
101 - 120	674	499	758



Opsiyonel Cam Liste Fiyat Farkları										
Extra Clear	Bronz Füme	Reflekte Bronz/Füme	Nervürlü	Mirastar	Dijital Desen	Güvenlik Filmlii**	Satine	Kumlama	Anti-Plaques	
€	€	€	€	€	€	€	€	€	€	€
79	50	-	79	-	-	85	57	30	Fiyata Dahil	
123	79	-	123	-	-	133	90	47	Fiyata Dahil	
167	107	-	168	-	-	181	122	64	Fiyata Dahil	
211	135	-	212	-	-	229	154	81	Fiyata Dahil	
255	163	-	256	-	-	277	186	98	Fiyata Dahil	

MODEL KODU: Sağ / 21HX1W - Sol / 21HX1X

- Fiyatlara KDV dahil değildir ve Euro'dur.
- Ayar payı ön cephe kabin ve yan panelde ±0 cm'dir. Eğimli zemin ve duvarlar için bu model uygun değildir.
- Tablodaki değerler iki duvar arası modele aittir. Yan panelli çözümlerde giriş alanı değişmez, sabit panel ölçüsü 3,5 cm küçüldür.
- Kabin net ölçüleri kurulum payı nedeniyle tekne ölçülerinden küçük üretilmektedir. BKZ Sayfa 252 - 257
- Havluluk ve Kulp Opsiyonları için. BKZ Sayfa 248 - 249
- Güvenlik cam filmlii seçeneğinde (Anti-Plaques uygulaması yoktur)**

Standart Dışı Yükseklik	Eğim / Cam Boşaltma	Montaj Net Fiyatı
1-15 cm: %15 16-20 cm: %25 Bkz. s.27	%25	1. Kademe (0-50km) Ücretsiz 2. Kademe (51-100km) 1.134 TL 3. Kademe (101-150km) 5.312 TL
Std: 200 cm		

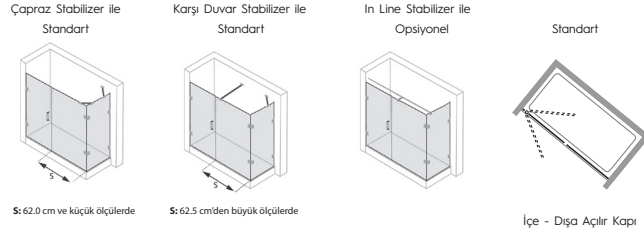

Parlak gümüş renkteki duş kabinin standart kapı kulbudur.
*Renkli opsiyonu yoktur.

Ön Cephe

Fiyatlandırma Aralığı cm	Giriş Alanı Min. - Max. cm	Ekstra Panel Ölçüsü Min. - Max. cm
099 - 120	66.0	28.0 - 51.5
121 - 140	66.0	51.5 - 71.5
141 - 170	66.0	71.5 - 101.5
171 - 200	66.0 - 76.0	101.5 - 120.5



Parlak gümüş haricindeki duş kabinin standart kapı kulbudur.
*Parlak gümüş renk opsiyonu yoktur.

• Fotoğraflardaki tekne görsel amaçlı olup fiyatlara dahil değildir.

Yükseklik	Genişlik	Açılır Kapı	Ekstra Panel	Yan Panel	Cam Kalınlığı
Std: 200 cm					
140 - 200 cm	70 - 200 cm	44 - 100 cm	20 - 120 cm	18 - 100 cm	6 mm
201 - 220 cm	70 - 200 cm	44 - 90 cm	20 - 120 cm	18 - 100 cm	



Ön Cephe

Fiyatlandırma Aralığı cm	Şeffaf Cam		
	M.Beyaz Siyah Bronz	Parlak Gümüş	Rose Gold
099 - 120	1.792	1.427	1.903
121 - 140	1.938	1.570	2.074
141 - 170	2.080	1.674	2.207
171 - 200	2.159	1.751	2.299



Opsiyonel Cam Liste Fiyat Farkları									
Extra Clear	Bronz Füme	Reflekte Bronz/Füme	Nervürlü	Mirastar	Dijital Desen	Güvenlik Filmlî**	Satine	Kumlama	Anti-Plaque
€ 359	€ 230	€ -	€ 361	€ -	€ -	€ 389	€ 262	€ 138	€ -
421	269	-	423	-	-	456	307	162	Fiyata Dahil
514	329	-	516	-	-	557	375	197	Fiyata Dahil
607	388	-	609	-	-	657	443	233	Fiyata Dahil

MODEL KODU: **Sağ / 21HX11 - Sol / 21HX1H**
YAN PANELLİ MODEL KODU: **Sağ / 21HX1J - Sol / 21HX1K**

Yan Panel

Fiyatlandırma Aralığı cm	Şeffaf Cam		
	M.Beyaz Siyah Bronz	Parlak Gümüş	Rose Gold
020 - 040	522	364	561
041 - 060	559	397	609
061 - 080	596	430	657
081 - 100	633	463	705



Opsiyonel Cam Liste Fiyat Farkları									
Extra Clear	Bronz Füme	Reflekte Bronz/Füme	Nervürlü	Mirastar	Dijital Desen	Güvenlik Filmlî**	Satine	Kumlama	Anti-Plaque
€ 80	€ 51	€ -	€ 81	€ -	€ -	€ 87	€ 59	€ 31	€ -
125	80	-	125	-	-	135	91	48	Fiyata Dahil
169	108	-	169	-	-	183	123	65	Fiyata Dahil
213	136	-	214	-	-	231	155	82	Fiyata Dahil

MODEL KODU: **21HX1R**

- Fiyatlara KDV dahil değildir ve Euro'dur.
- Ayar payı ön cephe kabin ve yan panelde ± 0 cm'dir. Eğimli zemin ve duvarlar için bu model uygun değildir.
- Tablodaki değerler iki duvar arası modele aittir. Yan panelli çözümlerde giriş alanı değişmez, sabit panel ölçüsü 2,5 cm küçülür.
- Kabin net ölçüleri kurulum payı nedeniyle tekne ölçülerinden küçük üretilmektedir. BKZ Sayfa 252 - 257
- Havluluk ve Kulp Opsiyonları için. BKZ Sayfa 248 - 249
- Güvenlik cam filmlî seçeneğinde (Anti-Plaque uygulaması yoktur)**
- In-Line Stabilizör opsiyonu max. 200 cm kabin genişliğinde uygulanmaktadır.*

Standart Dışı Yükseklik	Eğim / Cam Boşaltma	Stabilizör Opsiyonları				Montaj Net Fiyatı
1-15 cm: %15 16-20 cm: %25 Bkz. s.27	%25	Model Kodu : 046U0210026		Model Kodu : 046U0210030 Yp Model Kodu : 046U0210031		1. Kademe (0-50km) Ücretsiz 2. Kademe (51-100km) 1.134 TL 3. Kademe (101-150km) 5.312 TL
		In-Line Stabilizör (İçten)* M. Beyaz Siyah Bronz 151 € Parlak Gümüş 92 € Rose Gold 192 € Liste Fiyatıdır.		In-Line Stabilizör (Üsten)* M. Beyaz Siyah Bronz 212 € Parlak Gümüş 129 € Rose Gold 269 € Liste Fiyatıdır.		
Std: 200 cm						Bkz. s.277

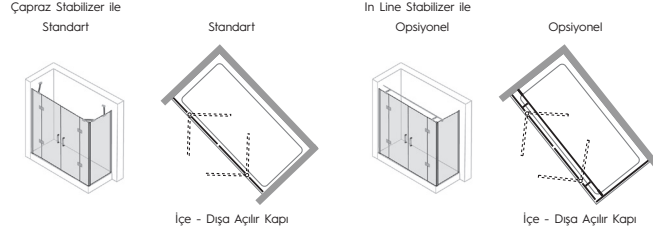

Parlak gümüş renkteki duş kabinin standart kapı kulbudur. *Renkli opsiyonu yoktur.



Parlak gümüş haricindeki duş kabinin standart kapı kulbudur. *Parlak gümüş renk opsiyonu yoktur.

Ön Cephe

Fiyatlandırma Aralığı cm	Giriş Alanı Min. - Max. cm	Sabit Panel Ölçüsü Min. - Max. cm
149 - 181	92.0 - 132.0	21.5 - 31.0
182 - 211	132.0	23.0 - 37.5
212 - 241	132.0	38.0 - 52.5
242 - 291	132.0 - 152.0	53.0 - 67.5

• Fotoğraflardaki tekne görsel amaçlı olup fiyatlara dahil değildir.

Yükseklik	Genişlik	Sabit Panel	Açılır Kapı	Yan Panel	Cam Kalınlığı
Std: 200 cm					
140 - 220 cm	120 - 290 cm	20 - 72 cm	45 - 90 cm	18 - 100 cm	8 mm / 6 mm

MİM Standart dışı özel ölçü ve üretimler için MİM'e danışınız
444 00 16

Ön Cephe

Fiyatlandırma Aralığı cm	Şeffaf Cam		
	M.Beyaz Siyah Bronz €	Parlak Gümüş €	Rose Gold €
149 - 181	2.773	2.147	3.303
182 - 211	2.998	2.357	3.554
212 - 241	3.122	2.474	3.692
242 - 291	3.258	2.602	3.845



Opsiyonel Cam Liste Fiyat Farkları										
Extra Clear €	Bronz Füme €	Reflekte Bronz/Füme €	Nervürlü €	Mirastar €	Dijital Desen €	Güvenlik Filmlii** €	Satine €	Kumlama €	Anti-Plaque €	
560	367	-	486	-	702	558	417	204	Fiyata Dahil	
672	445	-	544	-	813	644	506	240	Fiyata Dahil	
785	523	-	602	-	924	731	595	275	Fiyata Dahil	
884	589	-	683	-	1.044	826	669	311	Fiyata Dahil	

MODEL KODU: 21HY6A

Yan Panel

Fiyatlandırma Aralığı cm	Şeffaf Cam		
	M.Beyaz Siyah Bronz €	Parlak Gümüş €	Rose Gold €
020 - 041	594	425	821
042 - 061	631	458	869
062 - 081	669	490	917
082 - 101	707	522	965



Opsiyonel Cam Liste Fiyat Farkları										
Extra Clear €	Bronz Füme €	Reflekte Bronz/Füme €	Nervürlü €	Mirastar €	Dijital Desen €	Güvenlik Filmlii** €	Satine €	Kumlama €	Anti-Plaque €	
75	48	-	75	-	101	81	54	29	Fiyata Dahil	
119	76	-	119	-	161	129	87	46	Fiyata Dahil	
163	104	-	164	-	221	177	119	63	Fiyata Dahil	
207	133	-	208	-	281	224	151	79	Fiyata Dahil	

MODEL KODU: 21HWIZ

- Fiyatlara KDV dahil değildir ve Euro'dur.
- Ayar payı ön cephe kabinde ±1,5 cm, yan panelde ise -0,8 ile +1 cm'dir.
- Kabin net ölçüleri kurulum payı nedeniyle tekne ölçülerinden küçük üretilmektedir. BKZ Sayfa 252 - 257
- Havluluk ve Kulup Opsiyonları için. BKZ Sayfa 248 - 249
- Renkli camlarda sabit panel ve kapı camları arasındaki kalınlık farklarından dolayı ton farkları oluşabilmektedir.
- Güvenlik cam filmlii seçeneğinde (Anti-Plaque uygulaması yoktur)**
- In-Line Stabilizer opsiyonu max. 200 cm kabin genişliğinde uygulanmaktadır.*

Select + Aksesuarları	M.Beyaz P.Gümüş Siyah
Tablet	119 €
Saklama Kutusu	140 €
Ayna	125 €
Çekçek	49 €
Askılık	38 €
Şampuanlık	-
Raf***	290 €

Standart Dışı Yükseklik	Eğim / Cam Boşaltma	Stabilizer Opsiyonları			Montaj Net Fiyatı
1-15 cm: %15 16-20 cm: %25 Bkz. s.27	%25	Model Kodu : 046U0210025 In-Line Stabilizer (İçten)* M. Beyaz Siyah Bronz 202 € Parlak Gümüş 116 € Rose Gold 226 € Liste Fiyatıdır.	Model Kodu : 046U0210028 Yp Model Kodu : 046U0210029 In-Line Stabilizer (Üsten)* M. Beyaz Siyah Bronz 263 € Parlak Gümüş 151 € Rose Gold 293 € Liste Fiyatıdır.		1. Kademe (0-50km) Ücretsiz 2. Kademe (51-100km) 1.134 TL 3. Kademe (101-150km) 5.312 TL
Std: 200 cm					Bkz. s.277

***Sadece Yan Panelde Uygulanmaktadır.

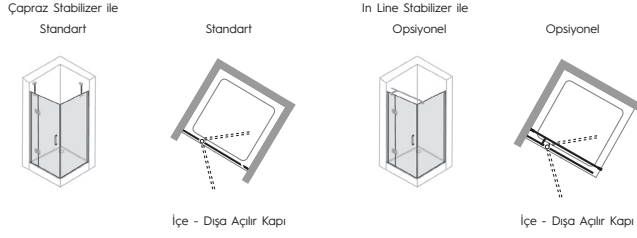

Ön Cephe

Fiyatlandırma Aralığı cm	Giriş Alanı Min. - Max. cm	Sabit Panel Ölçüsü Min. - Max. cm
069 - 101	45.0 - 65.0	18.0 - 37.5
102 - 121	65.0	31.0 - 50.0
122 - 151	65.0 - 75.0	51.0 - 69.0



• Fotoğraflardaki tekne görsel amaçlı olup fiyatlara dahil değildir.

Yükseklik	Genişlik	Sabit Panel	Açılır Kapı	Yan Panel	Cam Kalınlığı
Std: 200 cm					
140 - 220 cm	70 - 150 cm	18 - 72 cm	45 - 90 cm	18 - 120 cm	8 mm / 6 mm

MİM Standart dışı özel ölçü ve üretimler için MİM'e danışınız
444 00 16

Ön Cephe

Fiyatlandırma Aralığı cm	Şeffaf Cam		
	M.Beyaz Siyah Bronz	Parlak Gümüş	Rose Gold
069 - 101	1.661	1.319	2.456
102 - 121	1.743	1.396	2.548
122 - 151	1.985	1.623	2.820

Opsiyonel Cam Liste Fiyat Farkları										
Extra Clear	Bronz Füme	Reflekte Bronz/Füme	Nervürlü	Mirastar	Dijital Desen	Güvenlik Filmlii**	Satine	Kumlama	Anti-Plaque	
€	€	€	€	€	€	€	€	€	€	€
303	199	-	255	-	373	296	227	109	Fiyata Dahil	
378	251	-	293	-	448	354	286	133	Fiyata Dahil	
484	323	-	363	-	563	445	367	169	Fiyata Dahil	

MODEL KODU: Sağ / 21HY17 - Sol / 21HY18

YAN PANELLİ MODEL KODU: Sağ / 21HY11 - Sol / 21HY14

Yan Panel

Fiyatlandırma Aralığı cm	Şeffaf Cam		
	M.Beyaz Siyah Bronz	Parlak Gümüş	Rose Gold
020 - 041	529	391	680
042 - 061	566	423	728
062 - 081	602	456	776
082 - 101	638	488	824
102 - 121	675	520	872

Opsiyonel Cam Liste Fiyat Farkları										
Extra Clear	Bronz Füme	Reflekte Bronz/Füme	Nervürlü	Mirastar	Dijital Desen	Güvenlik Filmlii**	Satine	Kumlama	Anti-Plaque	
€	€	€	€	€	€	€	€	€	€	€
79	51	-	80	-	108	86	58	30	Fiyata Dahil	
124	79	-	124	-	167	134	90	47	Fiyata Dahil	
168	107	-	168	-	227	182	122	64	Fiyata Dahil	
212	135	-	213	-	287	229	155	81	Fiyata Dahil	
256	164	-	257	-	347	277	187	98	Fiyata Dahil	

MODEL KODU: 21HWIX

- Fiyatlara KDV dahil değildir ve Euro'dur.
- Ayar payı ön cephe kabinde ±1,5 cm, yan panellide ise -0,8 ile +0,7 cm'dir.
- Tablodaki değerler iki duvar arası modele aittir. Yan panelli çözümlerde giriş alanı degismez, sabit panel ölçüsü 1 cm büyür.
- Kabin net ölçüleri kurulum payı nedeniyle tekne ölçülerinden küçük üretilmektedir. BKZ Sayfa 252 - 257
- Havluluk ve Kulp Opsiyonları için. BKZ Sayfa 248 - 249
- Renkli camlarda sabit panel ve kapı camları arasındaki kalınlık farklarından dolayı ton farkları oluşabilmektedir.
- Güvenlik cam filmlii seçeneğinde (Anti-Plaque uygulaması yoktur)**

Select + Aksesuarları	M.Beyaz P.Gümüş Siyah
Tablet	119 €
Saklama Kutusu	140 €
Ayna	125 €
Çekçek	49 €
Askılık	38 €
Şampuanlık	-
Raf***	290 €

Standart Dışı Yükseklik	Eğim / Cam Boşaltma	Stabilizör Opsiyonları				Montaj Net Fiyatı
1-15 cm: %15 16-20 cm: %25 Bkz. s.27	%25	Model Kodu : 046U0210026		Model Kodu : 046U0210030 Yp Model Kodu : 046U0210031		1. Kademe (0-50km) Ücretsiz 2. Kademe (51-100km) 1.134 TL 3. Kademe (101-150km) 5.312 TL
		In-Line Stabilizör (İçten)* M. Beyaz Siyah Bronz 151 € Parlak Gümüş 92 € Rose Gold 192 € Liste Fiyatıdır.		In-Line Stabilizör (Üsten)* M. Beyaz Siyah Bronz 212 € Parlak Gümüş 129 € Rose Gold 269 € Liste Fiyatıdır.		
Std: 200 cm						Bkz. s.277

***Sadece Yan Panellide Uygulanmaktadır.

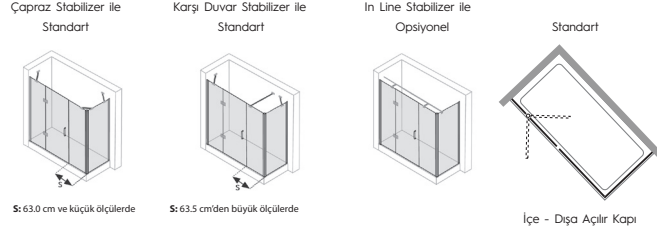

S: 63.0 cm ve küçük ölçülerde

S: 63.5 cm'den büyük ölçülerde

İçe - Dışa Açılır Kapı



Parlak gümüş renkteki duş kabinin standart kapı kulbudur. *Renkli opsiyonu yoktur.

Ön Cephe

Fiyatlandırma Aralığı cm	Giriş Alanı Min. - Max. cm	Sabit Panel Ölçüsü Min. - Max. cm	Ekstra Panel Ölçüsü Min. - Max. cm
119 - 141	55.0 - 65.0	37.0 - 47.0	24.0 - 35.5
142 - 171	65.0	47.0 - 57.0	24.0 - 46.0
172 - 211	65.0 - 75.0	57.0 - 67.0	47.0 - 66.0
212 - 261	75.0	67.0	67.0 - 116.0



Parlak gümüş haricindeki duş kabinin standart kapı kulbudur. *Parlak gümüş renk opsiyonu yoktur.

• Fotoğraflardaki tekne görsel amaçlı olup fiyatlara dahil değildir.

Yükseklik	Genişlik	Sabit Panel	Açılır Kapı	Ekstra Panel	Yan Panel	Cam Kalınlığı
Std: 200 cm						8 mm
140 - 220 cm	120 - 260 cm	20 - 72 cm	45 - 90 cm	20 - 120 cm	18 - 100 cm	6 mm



Ön Cephe

MODEL KODU: Sağ / 21HYIE - Sol / 21HYID

Fiyatlandırma Aralığı cm	Şeffaf Cam		
	M.Beyaz Siyah Bronz €	Parlak Gümüş €	Rose Gold €
119 - 141	2.098	1.639	2.602
142 - 171	2.194	1.729	2.710
172 - 211	2.338	1.865	2.871
212 - 261	2.532	2.046	3.089



Opsiyonel Cam Liste Fiyat Farkları										
Extra Clear €	Bronz Füme €	Reflekte Bronz/Füme €	Nervürlü €	Mirastar €	Dijital Desen €	Güvenlik Filmi** €	Satine €	Kumlama €	Anti-Plaque €	
444	293	-	362	-	539	427	334	159	Fiyata Dahil	
543	359	-	443	-	659	523	408	194	Fiyata Dahil	
674	444	-	555	-	822	652	505	242	Fiyata Dahil	
766	504	-	648	-	948	752	573	277	Fiyata Dahil	

Yan Panel

MODEL KODU: 21HWIZ

Fiyatlandırma Aralığı cm	Şeffaf Cam		
	M.Beyaz Siyah Bronz €	Parlak Gümüş €	Rose Gold €
020 - 041	594	425	821
042 - 061	631	458	869
062 - 081	669	490	917
082 - 101	707	522	965



Opsiyonel Cam Liste Fiyat Farkları										
Extra Clear €	Bronz Füme €	Reflekte Bronz/Füme €	Nervürlü €	Mirastar €	Dijital Desen €	Güvenlik Filmi** €	Satine €	Kumlama €	Anti-Plaque €	
75	48	-	75	-	101	81	54	29	Fiyata Dahil	
119	76	-	119	-	161	129	87	46	Fiyata Dahil	
163	104	-	164	-	221	177	119	63	Fiyata Dahil	
207	133	-	208	-	281	224	151	79	Fiyata Dahil	

- Fiyatlara KDV dahil değildir ve Euro'dur.
- Ayar payı ön cephe kabinde ±1,5 cm, yan panelde ise -0,8 ile +1 cm'dir.
- Kabin net ölçüleri kurulum payı nedeniyle tekne ölçülerinden küçük üretilmektedir. BKZ Sayfa 252 - 257
- Havluluk ve Kulüp Opsiyonları için. BKZ Sayfa 248 - 249
- Renkli camlarda sabit panel ve kapı camları arasındaki kalınlık farklarından dolayı ton farkları oluşabilmektedir.
- Güvenlik cam filmi seçeneğinde (Anti-Plaque uygulaması yoktur)**
- In-Line Stabilizör opsiyonu max. 200 cm kabin genişliğinde uygulanmaktadır.*

Select + Aksesuarları	M.Beyaz P.Gümüş Siyah
Tablet	119 €
Saklama Kutusu	140 €
Ayna	125 €
Çekçek	49 €
Askılık	38 €
Şampuanlık	-
Raf***	290 €

Standart Dışı Yükseklik	Eğim / Cam Boşaltma	Stabilizör Opsiyonları						Montaj Net Fiyatı	
1-15 cm: %15 16-20 cm: %25 Bkz. s.27	%25	Model Kodu : 046U0210025		Model Kodu : 046U0210028 Yp Model Kodu : 046U0210029				1. Kademe (0-50km)	Ücretsiz
		In-Line Stabilizör (İçten)*		In-Line Stabilizör (Üsten)*				2. Kademe (51-100km)	1.134 TL
		M. Beyaz Siyah Bronz	Parlak Gümüş	Rose Gold	M. Beyaz Siyah Bronz	Parlak Gümüş	Rose Gold	3. Kademe (101-150km)	5.312 TL
		202 €	116 €	226 €	263 €	151 €	293 €		
		Liste Fiyatıdır.							
Std: 200 cm									

***Sadece Yan Panelde Uygulanmaktadır.



Yan Panelsiz

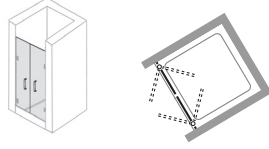

İçe - Dışa Açılır Kapı

Yan Panelli

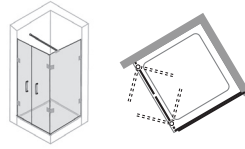

İçe - Dışa Açılır Kapı



Parlak gümüş renkteki duş kabinin standart kapı kulbudur.
*Renkli opsiyonu yoktur.



Parlak gümüş haricindeki duş kabinin standart kapı kulbudur.
*Parlak gümüş renk opsiyonu yoktur.

Ön Cephe

Fiyatlandırma Aralığı cm	Giriş Alanı Min. - Max. cm
069 - 101	54,0 - 84,0
102 - 141	85,0 - 124,0
142 - 181	125,0 - 164,0

•Fotoğraflardaki tekne görsel amaçlı olup fiyatlara dahil değildir.

Yükseklik	Genişlik	Genişlik	Yan Panel	Cam Kalınlığı
Std: 200 cm				
140 - 220 cm	60 - 180 cm	60 - 120 cm	18 - 120 cm	6 mm

MİM Standart dışı özel ölçü ve üretimler için MİM'e danışınız
444 00 16

Ön Cephe

MODEL KODU: 21HW1A
YAN PANELLİ MODEL KODU: 21HW1B

Fiyatlandırma Aralığı cm	Şeffaf Cam		
	M.Beyaz Siyah Bronz €	Parlak Gümüş €	Rose Gold €
069 - 101	1.922	1.553	2.946
102 - 141	2.166	1.782	3.218
142 - 181	2.310	1.917	3.378

Opsiyonel Cam Liste Fiyat Farkları									
Extra Clear	Bronz Füme	Reflekte Bronz/Füme	Nervürlü	Mirastar	Dijital Desen	Güvenlik Filmleri**	Satine	Kumlama	Anti-Plaque
€	€	€	€	€	€	€	€	€	€
263	168	-	264	-	357	285	192	101	Fiyata Dahil
355	227	-	357	-	482	385	259	136	Fiyata Dahil
447	286	-	449	-	606	484	326	172	Fiyata Dahil

Yan Panel

MODEL KODU: 21HW10

Fiyatlandırma Aralığı cm	Şeffaf Cam		
	M.Beyaz Siyah Bronz €	Parlak Gümüş €	Rose Gold €
020 - 041	522	436	1.021
042 - 061	561	470	1.069
062 - 081	601	506	1.119
082 - 101	638	539	1.165
102 - 121	676	573	1.213

Opsiyonel Cam Liste Fiyat Farkları									
Extra Clear	Bronz Füme	Reflekte Bronz/Füme	Nervürlü	Mirastar	Dijital Desen	Güvenlik Filmleri**	Satine	Kumlama	Anti-Plaque
€	€	€	€	€	€	€	€	€	€
75	48	-	75	-	101	81	54	29	Fiyata Dahil
119	76	-	119	-	161	129	87	46	Fiyata Dahil
163	104	-	164	-	221	177	119	63	Fiyata Dahil
207	133	-	208	-	281	224	151	79	Fiyata Dahil
251	161	-	252	-	341	272	183	96	Fiyata Dahil

- Fiyatlara KDV dahil değildir ve Euro'dur.
- Ayar payı ön cephe kabinde ±1,5 cm, yan panellide ise -0,8 ile +0,7 cm'dir.
- Tablodaki degerler iki duvar arası modele aittir. Yan panelli uygulamalarda giriş alanı 3 cm küçüldür.
- Kabin net ölçüleri kurulum payı nedeniyle tekne ölçülerinden küçük üretilmektedir. BKZ Sayfa 252 - 257
- Havluluk ve Kulp Opsiyonları için. BKZ Sayfa 248 - 249
- Güvenlik cam filmleri seçeneğinde (Anti-Plaque uygulaması yoktur)**

Select + Aksesuarları	M.Beyaz P.Gümüş Siyah
Tablet***	119 €
Saklama Kutusu***	140 €
Ayna***	125 €
Çekçek***	49 €
Askılık***	38 €
Şampuanlık***	-
Raf***	290 €

***Sadece Yan Panellide Uygulanmaktadır.

Standart Dışı Yükseklik	Eğim / Cam Boşaltma	Montaj Net Fiyatı
1-15 cm: %15 16-20 cm: %25 Bkz. s.27	%25	1. Kademe (0-50km) Ücretsiz 2. Kademe (51-100km) 1.134 TL
Std: 200 cm		3. Kademe (101-150km) 5.312 TL Bkz. s.277

Solva AK C SOLO T

HÜPPE

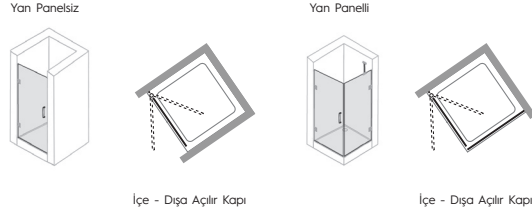

Parlak gümüş renkteki duş kabinin standart kapı kulbudur.
*Renkli opsiyonu yoktur.



Parlak gümüş haricindeki duş kabinin standart kapı kulbudur.
*Parlak gümüş renk opsiyonu yoktur.

Ön Cephe

Fiyatlandırma Aralığı cm	Giriş Alanı Min. - Max. cm
049 - 071	36.5 - 56.5
072 - 101	57.5 - 86.5

• Fotoğraflardaki tekne görsel amaçlı olup fiyatlara dahil değildir.

Yükseklik	Genişlik	Yan Panel	Cam Kalınlığı
Std: 200 cm			
140 - 200 cm	50 - 100 cm	18 - 120 cm	6 mm
201 - 220 cm	50 - 90 cm	18 - 120 cm	

MİM
Standart dışı özel ölçü ve üretimler için MİM'e danışınız
444 00 16

Ön Cephe

Fiyatlandırma Aralığı cm	Şeffaf Cam		
	M.Beyaz Siyah Bronz €	Parlak Gümüş €	Rose Gold €
049 - 071	1.314	1.080	2.247
072 - 101	1.458	1.215	2.406



Opsiyonel Cam Liste Fiyat Farkları										
Extra Clear €	Bronz Füme €	Reflekte Bronz/Füme €	Nervürlü €	Mirastar €	Dijital Desen €	Güvenlik Filmlii** €	Satine €	Kumlama €	Anti-Plaques €	
178	114	-	178	-	241	192	130	68	Fiyata Dahil	
270	172	-	271	-	366	292	197	103	Fiyata Dahil	

MODEL KODU: Sağ / 21HWIN - Sol / 21HWIM
YAN PANELLİ MODEL KODU: Sağ / 21HWIU - Sol / 21HWIO

Yan Panel

Fiyatlandırma Aralığı cm	Şeffaf Cam		
	M.Beyaz Siyah Bronz €	Parlak Gümüş €	Rose Gold €
020 - 041	529	391	680
042 - 061	566	423	728
062 - 081	602	456	776
082 - 101	638	488	824
102 - 121	675	520	872



Opsiyonel Cam Liste Fiyat Farkları										
Extra Clear €	Bronz Füme €	Reflekte Bronz/Füme €	Nervürlü €	Mirastar €	Dijital Desen €	Güvenlik Filmlii** €	Satine €	Kumlama €	Anti-Plaques €	
79	51	-	80	-	108	86	58	30	Fiyata Dahil	
124	79	-	124	-	167	134	90	47	Fiyata Dahil	
168	107	-	168	-	227	182	122	64	Fiyata Dahil	
212	135	-	213	-	287	229	155	81	Fiyata Dahil	
256	164	-	257	-	347	277	187	98	Fiyata Dahil	

MODEL KODU: 21HWIL

- Fiyatlara KDV dahil değildir ve Euro'dur.
- Ayar payı ön cephe kabinde ±1,5 cm, yan panellide ise -0,8 ile +0,7 cm'dir.
- Tablodaki değerler iki duvar arası modele aittir. Yan panelli uygulamalarda giriş alanı 1 cm büyür.
- Kabin net ölçüleri kurulum payı nedeniyle tekne ölçülerinden küçük üretilmektedir. BKZ Sayfa 252 - 257
- Havluluk ve Kulp Opsiyonları için. BKZ Sayfa 248 - 249
- Güvenlik cam filmlii seçeneğinde (Anti-Plaques uygulaması yoktur)**

Select + Aksesuarları	M.Beyaz P.Gümüş Siyah
Tablet***	119 €
Saklama Kutusu***	140 €
Ayna***	125 €
Çekçek***	49 €
Askılık***	38 €
Şampuanlık***	-
Raf***	290 €

***Sadece Yan Panelde Uygulanmaktadır.

Standart Dışı Yükseklik	Eğim / Cam Boşaltma	Montaj Net Fiyatı
1-15 cm: %15 16-20 cm: %25 Bkz. s.27	%25	1. Kademe (0-50km) Ücretsiz
		2. Kademe (51-100km) 1.134 TL
		3. Kademe (101-150km) 5.312 TL

Bkz. s.277

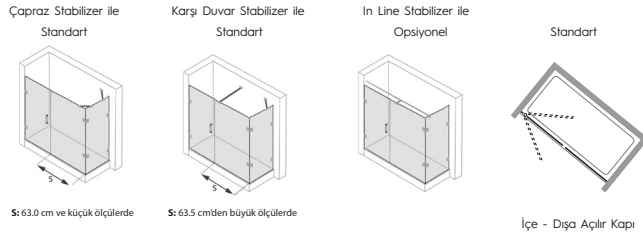

Parlak gümüş renkteki duş kabinin standart kapı kulbudur.
*Renkli opsiyonu yoktur.



Parlak gümüş haricindeki duş kabinin standart kapı kulbudur.
*Parlak gümüş renk opsiyonu yoktur.

Ön Cephe

Fiyatlandırma Aralığı cm	Giriş Alanı Min. - Max. cm	Ekstra Panel Ölçüsü Min. - Max. cm
099 - 121	66,5 - 76,5	24,5 - 34,5
122 - 141	76,5	35,5 - 54,5
142 - 171	76,5	55,5 - 84,5
172 - 201	76,5	85,5 - 114,5

• Fotoğraflardaki tekne görsel amaçlı olup fiyatlara dahil değildir.

Yükseklik	Genişlik	Açılır Kapı	Ekstra Panel	Yan Panel	Cam Kalınlığı
Std: 200 cm					
140 - 200 cm	70 - 200 cm	50 - 100 cm	20 - 120 cm	18 - 100 cm	6 mm
201 - 220 cm	70 - 200 cm	50 - 90 cm	20 - 120 cm	18 - 100 cm	

MİM
Standart dışı özel ölçü ve üretimler için MİM'e danışınız
444 00 16

Ön Cephe

MODEL KODU: Sağ / 21HWII - Sol / 21HWIH

Fiyatlandırma Aralığı cm	Şeffaf Cam		
	M.Beyaz Siyah Bronz €	Parlak Gümüş €	Rose Gold €
099 - 121	1.695	1.400	2.739
122 - 141	1.870	1.565	2.936
142 - 171	1.953	1.642	3.029
172 - 201	2.035	1.719	3.121

Opsiyonel Cam Liste Fiyat Farkları									
Extra Clear	Bronz Füme	Reflekte Bronz/Füme	Nervürlü	Mirastar	Dijital Desen	Güvenlik Filmlii**	Satine	Kumlama	Anti-Plaque
€ 339	€ 217	€ -	€ 341	€ -	€ 460	€ 367	€ 248	€ 130	€ -
401	256	-	403	-	544	434	293	154	Fiyata Dahil
494	316	-	496	-	669	535	360	189	Fiyata Dahil
587	375	-	589	-	795	635	428	225	Fiyata Dahil

Yan Panel

MODEL KODU: 21HWIZ

Fiyatlandırma Aralığı cm	Şeffaf Cam		
	M.Beyaz Siyah Bronz €	Parlak Gümüş €	Rose Gold €
020 - 041	594	425	821
042 - 061	631	458	869
062 - 081	669	490	917
082 - 101	707	522	965

Opsiyonel Cam Liste Fiyat Farkları									
Extra Clear	Bronz Füme	Reflekte Bronz/Füme	Nervürlü	Mirastar	Dijital Desen	Güvenlik Filmlii**	Satine	Kumlama	Anti-Plaque
€ 75	€ 48	€ -	€ 75	€ -	€ 101	€ 81	€ 54	€ 29	€ -
119	76	-	119	-	161	129	87	46	Fiyata Dahil
163	104	-	164	-	221	177	119	63	Fiyata Dahil
207	133	-	208	-	281	224	151	79	Fiyata Dahil

- Fiyatlara KDV dahil değildir ve Euro'dur.
- Ayar payı ön cephe kabinde ±1,5 cm, yan panelde ise -0,8 ile +1 cm'dir.
- Kabin net ölçüleri kurulum payı nedeniyle tekne ölçülerinden küçük üretilmektedir. BKZ Sayfa 252 - 257
- Havluluk ve Kulp Opsiyonları için. BKZ Sayfa 248 - 249
- Güvenlik cam filmlii seçeneğinde (Anti-Plaque uygulaması yoktur)**
- In-Line Stabilizör opsiyonu max. 200 cm kabin genişliğinde uygulanmaktadır.*

Select + Aksesuarları	M.Beyaz P.Gümüş Siyah
Tablet	119 €
Saklama Kutusu	140 €
Ayna	125 €
Çekçek	49 €
Askılık	38 €
Şampuanlık	-
Raf***	290 €

Standart Dışı Yükseklik	Eğim / Cam Boşaltma	Stabilizör Opsiyonları		Montaj Net Fiyatı
1-15 cm: %15 16-20 cm: %25 Bkz. s.27	%25	Model Kodu : 046U0210026 In-Line Stabilizör (İçten)* M. Beyaz Siyah Bronz 151 € Parlak Gümüş 92 € Rose Gold 192 € Liste Fiyatıdır.	Model Kodu : 046U0210030 Yp Model Kodu : 046U0210031 In-Line Stabilizör (Üsten)* M. Beyaz Siyah Bronz 212 € Parlak Gümüş 129 € Rose Gold 269 € Liste Fiyatıdır.	1. Kademe (0-50km) Ücretsiz 2. Kademe (51-100km) 1.134 TL 3. Kademe (101-150km) 5.312 TL
Std: 200 cm				Bkz. s.277

***Sadece Yan Panelde Uygulanmaktadır.

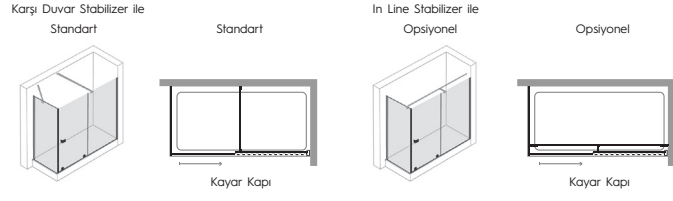

Ön Cephe

Fiyatlandırma Aralığı cm	Giriş Alanı Min. - Max. cm	Sabit Panel Ölçüsü Min. - Max. cm
098 - 121	40.0 - 52.0	54.0 - 64.0
122 - 151	51.0 - 67.0	66.5 - 79.0
152 - 181	64.0 - 82.0	84.0 - 94.0
182 - 201	79.0 - 92.0	99.0 - 104.0

• Fotoğraflardaki tekne görsel amaçlı olup fiyatlara dahil değildir.

Yükseklik	Genişlik	Sabit Panel	Kayar Kapı	Yan Panel	Cam Kalınlığı
Std: 200 cm					8 mm
140 - 220 cm	100 - 200 cm			18 - 120 cm	6 mm

MİM
Standart dışı özel ölçü ve üretimler için MİM'e danışınız
444 00 16

Ön Cephe

MODEL KODU: Sağ / 21HQ4R - Sol / 21HQ4E

Fiyatlandırma Aralığı cm	Şeffaf Cam		
	M.Beyaz Siyah €	Parlak Gümüş €	Rose Gold €
098 - 121	1.538	1.226	2.368
122 - 151	1.636	1.322	2.481
152 - 181	1.733	1.418	2.594
182 - 201	1.798	1.482	2.669

Opsiyonel Cam Liste Fiyat Farkları										
Extra Clear €	Bronz Füme €	Reflekte Bronz/Füme €	Nervürlü €	Mirastar* €	Dijital Desen €	Güvenlik Filmi €	Satine €	Kumlama €	Anti-Plaque €	
434	291	-	-	418	500	-	330	150	Fiyata Dahil	
536	359	-	-	516	618	-	408	186	Fiyata Dahil	
639	428	-	-	614	736	-	486	221	Fiyata Dahil	
707	474	-	-	680	815	-	538	245	Fiyata Dahil	

Yan Panel

MODEL KODU: 21HQ10

Fiyatlandırma Aralığı cm	Şeffaf Cam		
	M.Beyaz Siyah €	Parlak Gümüş €	Rose Gold €
020 - 041	542	413	722
042 - 061	591	466	792
062 - 081	640	520	862
082 - 101	689	573	931
102 - 121	739	627	1.001

Opsiyonel Cam Liste Fiyat Farkları										
Extra Clear €	Bronz Füme €	Reflekte Bronz/Füme €	Nervürlü €	Mirastar* €	Dijital Desen €	Güvenlik Filmi €	Satine €	Kumlama €	Anti-Plaque €	
80	51	-	-	201	108	-	58	31	Fiyata Dahil	
124	79	-	-	312	168	-	91	48	Fiyata Dahil	
168	108	-	-	422	228	-	123	65	Fiyata Dahil	
213	136	-	-	533	288	-	155	81	Fiyata Dahil	
257	164	-	-	644	348	-	187	98	Fiyata Dahil	

- Fiyatlara KDV dahil değildir ve Euro'dur.
- Tekne ölçüsünde istenen yan panel uygulamalarında giriş alanı ölçüsü 2 cm küçüldür.
- Sabit panel yönünü belirtiniz. (Sağ / Sol)
- Kabin net ölçüleri kurulum payı nedeniyle tekne ölçülerinden küçük üretilmektedir. BKZ Sayfa 252 - 257
- Yan panel kapı tarafına uygulanmaktadır.
- Ayar payı yan panelde ±1 cm'dir.
- Renkli camlarda sabit panel ve kapı camları arasındaki kalınlık farklarından dolayı ton farkları oluşabilmektedir.
- Mirastar cam kapıda ve yan panelde uygulanmaktadır.*
- Aquanite özel uygulama yapılabilmektedir. Bilgi için MİM'e danışınız.

Select + Aksesuarları	M.Beyaz P.Gümüş Siyah	Standart Dışı Yükseklik	Eğim / Cam Boşaltma	Stabilizer Opsiyonları			Montaj Net Fiyatı
Tablet	119 €	1-15 cm: %15 16-20 cm: %25	%25	Model Kodu : 046U0160165	Model Kodu : 046U0160166	Model Kodu : 046U0159860	1. Kademe (0-50km) Ücretsiz 2. Kademe (51-100km) 1.134 TL 3. Kademe (101-150km) 5.312 TL
Saklama Kutusu	140 €	Bkz. s.27		Profilli Tavan Stabilizer M. Beyaz Siyah 145 € Parlak Gümüş 84 € Rose Gold 108 € Liste Fiyatıdır.	Profilsiz Tavan Stabilizer M. Beyaz Siyah 38 € Parlak Gümüş 31 € Rose Gold 41 € Liste Fiyatıdır.	In-Line Stabilizer M. Beyaz Siyah 177 € Parlak Gümüş 143 € Rose Gold 268 € Liste Fiyatıdır.	
Ayna	125 €						
Çekçek	49 €						
Askılık	38 €						
Şampuanlık	-						
Raf***	290 €						

***Sadece Yan Panelde Uygulanmaktadır.

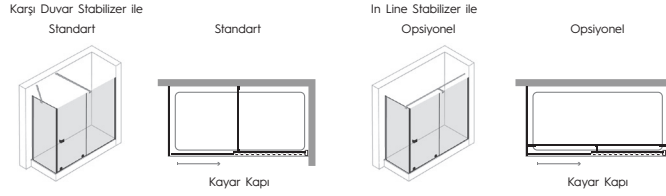

Ön Cephe

Fiyatlandırma Aralığı cm	Giriş Alanı Min. - Max. cm	Sabit Panel Ölçüsü Min. - Max. cm
098 - 121	38.5 - 50.5	56.0 - 66.0
122 - 151	49.5 - 65.5	68.5 - 81.0
152 - 181	62.5 - 80.5	86.0 - 96.0
182 - 201	77.5 - 90.5	101.0 - 106.0

• Fotoğraflardaki tekne görsel amaçlı olup fiyatlara dahil değildir.

Yükseklik	Genişlik	Sabit Panel	Kayar Kapı	Yan Panel	Cam Kalınlığı
Std: 200 cm					
140 - 220 cm	100 - 200 cm			18 - 120 cm	8 mm / 6 mm

MİM
Standart dışı özel ölçü ve üretimler için MİM'e danışınız
444 00 16

Ön Cephe

MODEL KODU: Sağ / 21HQ2R - Sol / 21HQ2E

Fiyatlandırma Aralığı cm	Şeffaf Cam		
	M.Beyaz Siyah €	Parlak Gümüş €	Rose Gold €
098 - 121	2.067	1.744	3.248
122 - 151	2.276	1.950	3.490
152 - 181	2.486	2.157	3.732
182 - 201	2.625	2.294	3.894



Opsiyonel Cam Liste Fiyat Farkları									
Extra Clear €	Bronz Füme €	Reflekte Bronz/Füme €	Nervürlü €	Mirastar* €	Dijital Desen €	Güvenlik Filmleri** €	Satine €	Kumlama €	Anti-Plaque €
434	291	-	-	418	500	Fiyata Dahil	330	150	-
536	359	-	-	516	618	Fiyata Dahil	408	186	-
639	428	-	-	614	736	Fiyata Dahil	486	221	-
707	474	-	-	680	815	Fiyata Dahil	538	245	-

Yan Panel

MODEL KODU: 21HQ10

Fiyatlandırma Aralığı cm	Şeffaf Cam		
	M.Beyaz Siyah €	Parlak Gümüş €	Rose Gold €
020 - 041	628	500	809
042 - 061	725	601	926
062 - 081	822	702	1.044
082 - 101	920	803	1.162
102 - 121	1.017	905	1.279



Opsiyonel Cam Liste Fiyat Farkları									
Extra Clear €	Bronz Füme €	Reflekte Bronz/Füme €	Nervürlü €	Mirastar* €	Dijital Desen €	Güvenlik Filmleri** €	Satine €	Kumlama €	Anti-Plaque €
80	51	-	-	201	108	Fiyata Dahil	58	31	-
124	79	-	-	312	168	Fiyata Dahil	91	48	-
168	108	-	-	422	228	Fiyata Dahil	123	65	-
213	136	-	-	533	288	Fiyata Dahil	155	81	-
257	164	-	-	644	348	Fiyata Dahil	187	98	-

- Fiyatlara KDV dahil değildir ve Euro'dur.
- Tekne ölçüsünde istenen yan panel uygulamalarında giriş alanı ölçüsü 2 cm küçülür.
- Sabit panel yönünü belirtiniz. (Sağ / Sol)
- Kabin net ölçüleri kurulum payı nedeniyle tekne ölçülerinden küçük üretilmektedir. BKZ Sayfa 252 - 257
- Yan panel kapı tarafına uygulanmaktadır.
- Ayar payı yan panelde ±1 cm'dir.
- Renkli camlarda sabit panel ve kapı camları arasındaki kalınlık farklarından dolayı ton farkları oluşabilmektedir.
- Mirastar cam kapıda ve yan panelde uygulanmaktadır.*
- Mirastar cam hariç güvenlik filmleri cam saçeneğinde (Anti-Plaque uygulaması yoktur)**
- Aquanit'e özel uygulama yapılabilmektedir. Bilgi için MiM'e danışınız.

Select + Aksesuarları	M.Beyaz P.Gümüş Siyah	Standart Dışı Yükseklik	Eğim / Cam Boşaltma	Stabilizör Opsiyonları			Montaj Net Fiyatı
Tablet	119 €	1-15 cm: %15 16-20 cm: %25	%25	Model Kodu : 046U0160165			1. Kademe (0-50km) Ücretsiz
Saklama Kutusu	140 €	Bkz. s.27		Model Kodu : 046U0160166			
Ayna	125 €			Model Kodu : 046U0159860			
Çekçek	49 €	Std: 200 cm		Profillsiz Tavan Stabilizör			2. Kademe (51-100km) 1.134 TL
Askılık	38 €			M. Beyaz Siyah 145 € Parlak Gümüş 84 € Rose Gold 108 €			
Şampuanlık	-			Profillsiz Tavan Stabilizör			3. Kademe (101-150km) 5.312 TL
Raf***	290 €			M. Beyaz Siyah 38 € Parlak Gümüş 31 € Rose Gold 41 €			
				In-Line Stabilizör			Bkz. s.277
				M. Beyaz Siyah 177 € Parlak Gümüş 143 € Rose Gold 268 €			

*** Sadece Yan Panelde Uygulanmaktadır.

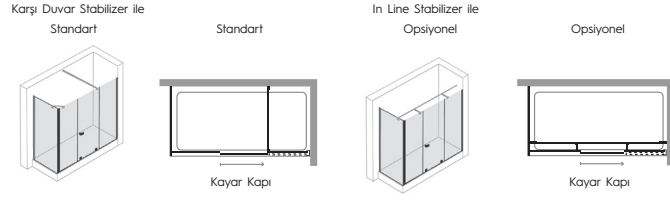

Ön Cephe

Fiyatlandırma Aralığı cm	Giriş Alanı Min. - Max. cm	Sabit Panel Ölçüsü Min. - Max. cm
149 - 171	45.5 - 64.0	64.0 - 74.0
172 - 201	62.5 - 79.0	79.0 - 89.0
202 - 231	72.5 - 83.5	89.0 - 94.0
232 - 261	82.0 - 93.5	99.0 - 104.0

• Fotoğraflardaki tekne görsel amaçlı olup fiyatlara dahil değildir.

Yükseklik	Genişlik	Sabit Panel	Kayar Kapı	Ekstra Panel	Yan Panel	Cam Kalınlığı
Std: 200 cm						
140 - 220 cm	140 - 260 cm				18 - 120 cm	8 mm / 6 mm

MIM
Standart dışı özel ölçü ve üretimler için MIM'e danışınız
444 00 16

Ön Cephe

MODEL KODU: Sağ / 21HQ8R - Sol / 21HQ8E

Fiyatlandırma Aralığı cm	Şeffaf Cam		
	M.Beyaz Siyah €	Parlak Gümüş €	Rose Gold €
149 - 171	1.973	1.543	2.875
172 - 201	2.075	1.641	2.990
202 - 231	2.166	1.727	3.092
232 - 261	2.268	1.824	3.207

Opsiyonel Cam Liste Fiyat Farkları										
Extra Clear €	Bronz Füme €	Reflekte Bronz/Füme €	Nervürlü €	Mirastar* €	Dijital Desen €	Güvenlik Filmi €	Satine €	Kumlama €	Anti-Plaque €	
584	388	-	-	451	697	-	441	207	Fiyata Dahil	
687	457	-	-	549	815	-	519	242	Fiyata Dahil	
784	520	-	-	582	940	-	591	278	Fiyata Dahil	
887	589	-	-	680	1.058	-	669	314	Fiyata Dahil	

Yan Panel

MODEL KODU: 21HQGO

Fiyatlandırma Aralığı cm	Şeffaf Cam		
	M.Beyaz Siyah €	Parlak Gümüş €	Rose Gold €
020 - 041	656	428	918
042 - 061	687	464	964
062 - 081	719	500	1.011
082 - 101	751	535	1.058
102 - 121	782	571	1.105

Opsiyonel Cam Liste Fiyat Farkları										
Extra Clear €	Bronz Füme €	Reflekte Bronz/Füme €	Nervürlü €	Mirastar* €	Dijital Desen €	Güvenlik Filmi €	Satine €	Kumlama €	Anti-Plaque €	
69	44	-	-	174	94	-	50	27	Fiyata Dahil	
113	72	-	-	284	154	-	83	43	Fiyata Dahil	
158	101	-	-	395	214	-	115	60	Fiyata Dahil	
202	129	-	-	506	273	-	147	77	Fiyata Dahil	
246	157	-	-	617	333	-	179	94	Fiyata Dahil	

- Fiyatlara KDV dahil değildir ve Euro'dur.
- Tekne ölçüsünde istenen yan panel uygulamalarında giriş alanı ölçüsü 3 cm küçüldür.
- Sabit panel yönünü belirtiniz. (Sağ / Sol)
- Kabin net ölçüleri kurulum payı nedeniyle tekne ölçülerinden küçük üretilmektedir. BKZ Sayfa 252 - 257
- Yan panel kapı karşılığı sabit panel tarafına uygulanmaktadır.
- Ayar payı yan panelde ±1 cm'dir.
- Renkli camlarda sabit panel ve kapı camları arasındaki kalınlık farklarından dolayı ton farkları oluşabilmektedir.
- Mirastar cam kapıda ve yan panelde uygulanmaktadır.*
- In-Line Stabilizer opsiyonu max. 250 cm kabin genişliğinde uygulanmaktadır.**

Select + Aksesuarları	M.Beyaz P.Gümüş Siyah	Standart Dışı Yükseklik	Eğim / Cam Boşaltma	Stabilizer Opsiyonları			Montaj Net Fiyatı
Tablet	119 €	1-15 cm: %15 16-20 cm: %25	%25	Model Kodu : 046U0160165	Model Kodu : 046U0160166	Model Kodu : 046U0XT1901	1. Kademe (0-50km) Ücretsiz 2. Kademe (51-100km) 1.134 TL 3. Kademe (101-150km) 5.312 TL
Saklama Kutusu	140 €	Bkz. s.27		Profilli Tavan Stabilizer M. Beyaz Siyah 145 € Parlak Gümüş 84 € Rose Gold 108 € Liste Fiyatıdır.	Profilsiz Tavan Stabilizer M. Beyaz Siyah 38 € Parlak Gümüş 31 € Rose Gold 41 € Liste Fiyatıdır.	In-Line Stabilizer** M. Beyaz Siyah 267 € Parlak Gümüş 210 € Rose Gold 340 € Liste Fiyatıdır.	
Ayna	125 €	Std: 200 cm					
Çekçek	49 €						
Askılık	38 €						
Şampuanlık	-						
Raf***	290 €						

***Sadece Yan Panelde Uygulanmaktadır.

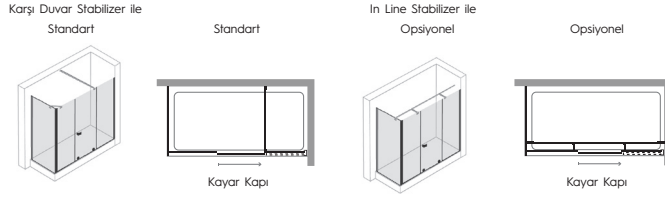

Ön Cephe

Fiyatlandırma Aralığı cm	Giriş Alanı Min. - Max. cm	Sabit Panel Ölçüsü Min. - Max. cm
149 - 171	44.0 - 62.5	66.0 - 76.0
172 - 201	61.0 - 77.5	81.0 - 91.0
202 - 231	71.0 - 82.0	91.0 - 96.0
232 - 261	80.5 - 92.0	101.0 - 106.0

• Fotoğraflardaki tekne görsel amaçlı olup fiyatlara dahil değildir.

Yükseklik	Genişlik	Sabit Panel	Kayar Kapı	Ekstra Panel	Yan Panel	Cam Kalınlığı
Std: 200 cm						8 mm / 6 mm
140 - 220 cm	140 - 260 cm				18 - 120 cm	

MİM
Standart dışı özel ölçü ve üretimler için MİM'e danışınız
444 00 16

Ön Cephe

MODEL KODU: Sağ / 21HQ3R - Sol / 21HQ3E

Fiyatlandırma Aralığı cm	Şeffaf Cam		
	M.Beyaz Siyah €	Parlak Gümüş €	Rose Gold €
149 - 171	2.710	2.241	3.985
172 - 201	2.931	2.451	4.233
202 - 231	3.141	2.650	4.469
232 - 261	3.361	2.860	4.717

Opsiyonel Cam Liste Fiyat Farkları									
Extra Clear €	Bronz Füme €	Reflekte Bronz/Füme €	Nervürlü €	Mirastar* €	Dijital Desen €	Güvenlik Filmlisi** €	Satine €	Kumlama €	Anti-Plaque €
584	388	-	-	451	697	Fiyata Dahil	441	207	-
687	457	-	-	549	815	Fiyata Dahil	519	242	-
784	520	-	-	582	940	Fiyata Dahil	591	278	-
887	589	-	-	680	1.058	Fiyata Dahil	669	314	-

Yan Panel

MODEL KODU: 21HQG0

Fiyatlandırma Aralığı cm	Şeffaf Cam		
	M.Beyaz Siyah €	Parlak Gümüş €	Rose Gold €
020 - 041	731	503	993
042 - 061	810	587	1.087
062 - 081	890	670	1.182
082 - 101	969	754	1.276
102 - 121	1.048	837	1.371

Opsiyonel Cam Liste Fiyat Farkları									
Extra Clear €	Bronz Füme €	Reflekte Bronz/Füme €	Nervürlü €	Mirastar* €	Dijital Desen €	Güvenlik Filmlisi** €	Satine €	Kumlama €	Anti-Plaque €
69	44	-	-	174	94	Fiyata Dahil	50	27	-
113	72	-	-	284	154	Fiyata Dahil	83	43	-
158	101	-	-	395	214	Fiyata Dahil	115	60	-
202	129	-	-	506	273	Fiyata Dahil	147	77	-
246	157	-	-	617	333	Fiyata Dahil	179	94	-

- Fiyatlara KDV dahil değildir ve Euro'dur.
- Tekne ölçüsünde istenen yan panel uygulamalarında giriş alanı ölçüsü 3 cm küçülür.
- Sabit panel yönünü belirtiniz. (Sağ / Sol)
- Kabin net ölçüleri kurulum payı nedeniyle tekne ölçülerinden küçük üretilmektedir. BKZ Sayfa 252 - 257
- Yan panel kapı karşılığı sabit panel tarafına uygulanmaktadır.
- Ayar payı yan panelde ±1 cm'dir.
- Renkli camlarda sabit panel ve kapı camları arasındaki kalınlık farklarından dolayı ton farkları oluşabilmektedir.
- Mirastar cam kapıda ve yan panelde uygulanmaktadır.*
- Mirastar cam hariç güvenlik filmlisi cam seçeneğinde (Anti-Plaque uygulaması yoktur)**
- In-Line Stabilizer opsiyonu max. 250 cm kabin genişliğinde uygulanmaktadır.***

Select + Aksesuarları	M.Beyaz P.Gümüş Siyah	Standart Dışı Yükseklik	Eğim / Cam Boşaltma	Stabilizer Opsiyonları			Montaj Net Fiyatı
Tablet	119 €	1-15 cm: %15 16-20 cm: %25	%25	Model Kodu : 046U0160165	Model Kodu : 046U0160166	Model Kodu : 046U0XT1901	1. Kademe (0-50km) Ücretsiz 2. Kademe (51-100km) 1.134 TL 3. Kademe (101-150km) 5.312 TL
Saklama Kutusu	140 €	Bkz. s.27		Profillsiz Tavan Stabilizer	Profillsiz Tavan Stabilizer	In-Line Stabilizer****	
Ayna	125 €			M. Beyaz Siyah 145 € Parlak Gümüş 84 € Rose Gold 108 €	M. Beyaz Siyah 38 € Parlak Gümüş 31 € Rose Gold 41 €	M. Beyaz Siyah 267 € Parlak Gümüş 210 € Rose Gold 340 €	
Çekçek	49 €	Std: 200 cm					
Askılık	38 €						
Şampuanlık	-						
Raf***	290 €						

***Sadece Yan Panelde Uygulanmaktadır.

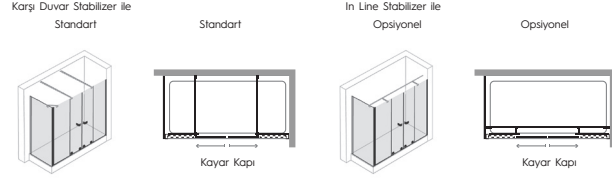

Ön Cephe

Fiyatlandırma Aralığı cm	Giriş Alanı Min. - Max. cm	Sabit Panel Ölçüsü Min. - Max. cm
149 - 161	52.5 - 66.0	42.5 - 45.0
162 - 201	61.0 - 87.5	49.0 - 54.0
202 - 241	81.0 - 107.5	59.0 - 64.0
242 - 281	101.0 - 127.5	69.0 - 74.0

• Fotoğraflardaki tekne görsel amaçlı olup fiyatlara dahil değildir.

Yükseklik	Genişlik	Sabit Panel	Kayar Kapı	Yan Panel	Cam Kalınlığı
Std: 200 cm					8 mm 6 mm
140 - 220 cm	140 - 280 cm			20 - 120 cm	

MİM
Standart dışı özel ölçü ve üretimler için MİM'e danışınız
444 00 16

Ön Cephe

MODEL KODU: 21HQ00

Fiyatlandırma Aralığı cm	Şeffaf Cam		
	M.Beyaz Siyah €	Parlak Gümüş €	Rose Gold €
149 - 161	2.546	1.763	3.187
162 - 201	2.659	1.870	3.314
202 - 241	2.777	2.151	4.263
242 - 281	2.914	2.280	4.417



Opsiyonel Cam Liste Fiyat Farkları									
Extra Clear	Bronz Füme	Reflekte Bronz/Füme	Nervürlü	Mirastar	Dijital Desen	Güvenlik Filmli	Satine	Kumlama	Anti-Plaque
620	416	-	-	597	714	-	472	215	Fiyata Dahil
731	490	-	-	705	842	-	556	253	Fiyata Dahil
867	581	-	-	836	999	-	660	300	Fiyata Dahil
1.004	673	-	-	967	1.157	-	764	348	Fiyata Dahil

Yan Panel

MODEL KODU: 21HQ10

Fiyatlandırma Aralığı cm	Şeffaf Cam		
	M.Beyaz Siyah €	Parlak Gümüş €	Rose Gold €
020 - 041	656	416	918
042 - 061	687	450	964
062 - 081	719	485	1.011
082 - 101	751	519	1.058
102 - 121	782	553	1.105



Opsiyonel Cam Liste Fiyat Farkları									
Extra Clear	Bronz Füme	Reflekte Bronz/Füme	Nervürlü	Mirastar	Dijital Desen	Güvenlik Filmli	Satine	Kumlama	Anti-Plaque
69	44	-	-	174	94	-	50	27	Fiyata Dahil
113	72	-	-	284	154	-	83	43	Fiyata Dahil
158	101	-	-	395	214	-	115	60	Fiyata Dahil
202	129	-	-	506	273	-	147	77	Fiyata Dahil
246	157	-	-	617	333	-	179	94	Fiyata Dahil

- Fiyatlara KDV dahil değildir ve Euro'dur.
- Tekne ölçüsünde istenen yan panel uygulamalarında giriş alanı ölçüsü 3 cm küçüldür.
- Kabin net ölçüleri kurulum payı nedeniyle tekne ölçülerinden küçük üretilmektedir. BKZ Sayfa 252 - 257
- Ayar payı yan panelde ±1 cm'dir.
- Renkli camlarda sabit panel ve kapı camları arasındaki kalınlık farklarından dolayı ton farkları oluşabilmektedir.
- Mirastar cam kapıda ve yan panelde uygulanmaktadır.*
- In-Line Stabilizer opsiyonu max. 250 cm kabin genişliğinde uygulanmaktadır.**

Select + Aksesuarları	M.Beyaz P.Gümüş Siyah	Standart Dışı Yükseklik	Eğim / Cam Boşaltma	Stabilizer Opsiyonları			Montaj Net Fiyatı
Tablet	119 €	1-15 cm: %15 16-20 cm: %25	%25	Model Kodu : 046U0160165	Model Kodu : 046U0160166	Model Kodu : 046U0XT1901	1. Kademe (0-50km) Ücretsiz 2. Kademe (51-100km) 1.134 TL 3. Kademe (101-150km) 5.312 TL
Saklama Kutusu	140 €	Bkz. s.27		Profilsiz Tavan Stabilizer M. Beyaz Siyah 145 € Parlak Gümüş 84 € Rose Gold 108 €	Profilsiz Tavan Stabilizer M. Beyaz Siyah 38 € Parlak Gümüş 31 € Rose Gold 41 €	In-Line Stabilizer** M. Beyaz Siyah 267 € Parlak Gümüş 210 € Rose Gold 340 €	
Ayna	125 €			Liste Fiyatıdır.	Liste Fiyatıdır.	Liste Fiyatıdır.	
Çekçek	49 €	Std: 200 cm					
Askılık	38 €						
Şampuanlık	-						
Raf***	290 €						Bkz. s.277

***Sadece Yan Panelde Uygulanmaktadır.

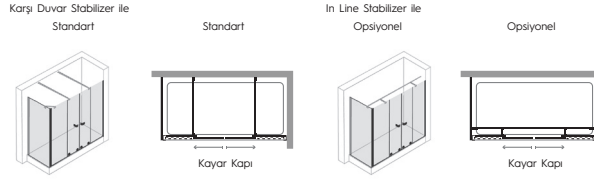

Ön Cephe

Fiyatlandırma Aralığı cm	Giriş Alanı Min. - Max. cm	Sabit Panel Ölçüsü Min. - Max. cm
149 - 161	46.5 - 60.0	44.5 - 47.0
162 - 201	55.0 - 81.5	51.0 - 56.0
202 - 241	75.0 - 101.5	61.0 - 66.0
242 - 281	95.0 - 121.5	71.0 - 76.0

• Fotoğraflardaki tekne görsel amaçlı olup fiyatlara dahil değildir.

Yükseklik	Genişlik	Sabit Panel	Kayar Kapı	Yan Panel	Cam Kalınlığı
Std: 200 cm					
140 - 220 cm	140 - 280 cm			20 - 120 cm	8 mm / 6 mm

MİM
Standart dışı özel ölçü ve üretimler için MİM'e danışınız
444 00 16

Ön Cephe

MODEL KODU: 21HQ10

Fiyatlandırma Aralığı cm	Şeffaf Cam		
	M.Beyaz Siyah	Parlak Gümüş	Rose Gold
149 - 161	3.363	2.533	4.667
162 - 201	3.603	2.761	4.937
202 - 241	3.878	3.191	6.062
242 - 281	4.171	3.469	6.393



Opsiyonel Cam Liste Fiyat Farkları									
Extra Clear	Bronz Füme	Reflekte Bronz/Füme	Nervürlü	Mirastar*	Dijital Desen	Güvenlik Filmlisi**	Satine	Kumlama	Anti-Plaque
620	416	-	-	597	714	Fiyata Dahil	472	215	-
731	490	-	-	705	842	Fiyata Dahil	556	253	-
867	581	-	-	836	999	Fiyata Dahil	660	300	-
1.004	673	-	-	967	1.157	Fiyata Dahil	764	348	-

Yan Panel

MODEL KODU: 21HQ10

Fiyatlandırma Aralığı cm	Şeffaf Cam		
	M.Beyaz Siyah	Parlak Gümüş	Rose Gold
020 - 041	731	491	993
042 - 061	810	573	1.087
062 - 081	890	655	1.182
082 - 101	969	737	1.276
102 - 121	1.048	820	1.371



Opsiyonel Cam Liste Fiyat Farkları									
Extra Clear	Bronz Füme	Reflekte Bronz/Füme	Nervürlü	Mirastar*	Dijital Desen	Güvenlik Filmlisi**	Satine	Kumlama	Anti-Plaque
69	44	-	-	174	94	Fiyata Dahil	50	27	-
113	72	-	-	284	154	Fiyata Dahil	83	43	-
158	101	-	-	395	214	Fiyata Dahil	115	60	-
202	129	-	-	506	273	Fiyata Dahil	147	77	-
246	157	-	-	617	333	Fiyata Dahil	179	94	-

- Fiyatlara KDV dahil değildir ve Euro'dur.
- Tekne ölçüsünde istenen yan panel uygulamalarında giriş alanı ölçüsü 3 cm küçülür.
- Kabin net ölçüleri kurulum payı nedeniyle tekne ölçülerinden küçük üretilmektedir. BKZ Sayfa 252 - 257
- Ayar payı yan panelde ±1 cm'dir.
- Renkli camlarda sabit panel ve kapı camları arasındaki kalınlık farklarından dolayı ton farkları oluşabilmektedir.
- Mirastar cam kapıda ve yan panelde uygulanmaktadır.*
- Mirastar cam hariç güvenlik filmlisi cam saçeneğinde (Anti-Plaque uygulaması yoktur)**
- In-Line Stabilizer opsiyonu max. 250 cm kabin genişliğinde uygulanmaktadır.****

Select + Aksesuarları	M.Beyaz P.Gümüş Siyah	Standart Dışı Yükseklik	Eğim / Cam Boşaltma	Stabilizer Opsiyonları			Montaj Net Fiyatı
Tablet	119 €	1-15 cm: %15 16-20 cm: %25	%25	Model Kodu : 046U0160165			1. Kademe (0-50km) Ücretsiz
Saklama Kutusu	140 €	Bkz. s.27		Model Kodu : 046U0160166			
Ayna	125 €	Std: 200 cm		Model Kodu : 046U0XT1901			
Çekçek	49 €			Profilsiz Tavan Stabilizer			2. Kademe (51-100km) 1.134 TL
Askılık	38 €			Profilsiz Tavan Stabilizer			
Şampuanlık	-			In-Line Stabilizer****			3. Kademe (101-150km) 5.312 TL
Raf***	290 €			In-Line Stabilizer****			

***Sadece Yan Panelde Uygulanmaktadır.

Bkz. s.277

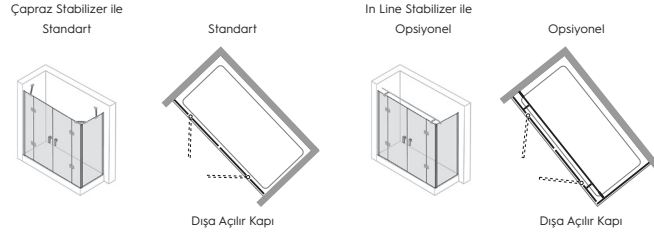

Ön Cephe

Fiyatlandırma Aralığı cm	Giriş Alanı Min. - Max. cm	Sabit Panel Ölçüsü Min. - Max. cm
149 - 181	89.0 - 113.0	26.0 - 37.5
182 - 211	113.0	26.0 - 37.0
212 - 241	113.0	37.5 - 52.0

• Fotoğraflardaki tekne görsel amaçlı olup fiyatlara dahil değildir.

Yükseklik	Genişlik	Sabit Panel	Açılır Kapı	Yan Panel	Cam Kalınlığı
Std: 197 cm					
140 - 200 cm	120 - 240 cm	18 - 60 cm	48 - 72 cm	18 - 100 cm	6 mm



Standart dışı özel ölçü ve üretimler için MIM'e danışınız
444 00 16

Ön Cephe

MODEL KODU: 21HE10

Fiyatlandırma Aralığı cm	Şeffaf Cam	
	Parlak Gümüş	Siyah
149 - 181	1.556	1.933
182 - 211	1.618	1.995
212 - 241	1.679	2.056



Opsiyonel Cam Liste Fiyat Farkları									
Extra Clear	Bronz Füme	Reflekte Bronz/Füme	Nervürlü	Mirastar	Dijital Desen	Güvenlik Filmlî**	Satine	Kumlama	Anti-Plaque
€ 452	€ 289	€ 491	€ -	€ -	€ 613	€ 489	€ 330	€ 173	Fiyata Dahil
€ 530	€ 339	€ 576	€ -	€ -	€ 718	€ 574	€ 387	€ 203	Fiyata Dahil
€ 608	€ 389	€ 661	€ -	€ -	€ 824	€ 659	€ 444	€ 233	Fiyata Dahil

Yan Panel

MODEL KODU: 21HE40

Fiyatlandırma Aralığı cm	Şeffaf Cam	
	Parlak Gümüş	Siyah
020 - 041	421	506
042 - 061	454	540
062 - 081	486	574
082 - 101	519	608



Opsiyonel Cam Liste Fiyat Farkları									
Extra Clear	Bronz Füme	Reflekte Bronz/Füme	Nervürlü	Mirastar	Dijital Desen	Güvenlik Filmlî**	Satine	Kumlama	Anti-Plaque
€ 74	€ 47	€ 81	€ -	€ -	€ 101	€ 80	€ 54	€ 28	Fiyata Dahil
€ 118	€ 75	€ 128	€ -	€ -	€ 160	€ 127	€ 86	€ 45	Fiyata Dahil
€ 161	€ 103	€ 175	€ -	€ -	€ 219	€ 175	€ 118	€ 62	Fiyata Dahil
€ 205	€ 131	€ 222	€ -	€ -	€ 278	€ 222	€ 149	€ 79	Fiyata Dahil

- Fiyatlara KDV dahil değildir ve Euro'dur.
- Ayar payı ön cephe kabinde ±1,5 cm, yan panelde ise -1 ile +1,5 cm'dir.
- Kabin net ölçüleri kurulum payı nedeniyle tekne ölçülerinden küçük üretilmektedir. BKZ Sayfa 252 - 257
- Havluluk ve kulp opsiyonları için. BKZ Sayfa 248 - 249
- Reflekte Bronz/Füme camlar hariç Güvenlik filmlî cam seçeneğinde (Anti-Plaque uygulaması yoktur).**
- In-Line Stabilizer opsiyonu max. 200 cm kabin genişliğinde uygulanmaktadır.*

Select + Aksesuarları	PGümüş Siyah
Tablet	119 €
Saklama Kutusu	140 €
Ayna	125 €
Çekçek	49 €
Askılık	38 €
Şampuanlık	-
Raf***	290 €

Standart Dışı Yükseklik	Eğim / Cam Boşaltma	Stabilizer Opsiyonları		Montaj Net Fiyatı
1-15 cm: %15 16-20 cm: %25 Bkz. s.27	%25	Model Kodu : 046U0210025 In-Line Stabilizer (İçten)* Parlak Gümüş 116 € Siyah 202 € Liste Fiyatıdır.	Model Kodu : 046U0210028 Yp Model Kodu : 046U0210029 In-Line Stabilizer (Üsten)* Parlak Gümüş 151 € Siyah 263 € Liste Fiyatıdır.	1. Kademe (0-50km) Ücretsiz 2. Kademe (51-100km) 1.134 TL 3. Kademe (101-150km) 5.312 TL
Std: 197 cm				Bkz. s.277

***Sadece Yan Panelde Uygulanmaktadır.

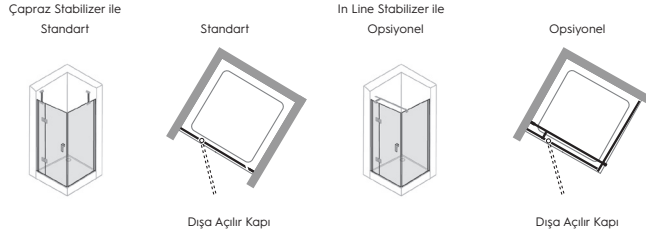

Ön Cephe

Fiyatlandırma Aralığı cm	Giriş Alanı Min. - Max. cm	Sabit Panel Ölçüsü Min. - Max. cm
069 - 101	44.5 - 56.5	20.0 - 39.0
102 - 131	56.5 - 66.5	40.0 - 59.0

• Fotoğraflardaki tekne görsel amaçlı olup fiyatlara dahil değildir.

Yükseklik	Genişlik	Sabit Panel	Açılır Kapı	Yan Panel	Cam Kalınlığı
Std: 197 cm					
140 - 200 cm	70 - 130 cm	18 - 60 cm	48 - 72 cm	18 - 120 cm	6 mm



Ön Cephe

Fiyatlandırma Aralığı cm	Şeffaf Cam	
	Parlak Gümüş	Siyah
069 - 101	1.034	1.243
102 - 131	1.102	1.315



Opsiyonel Cam Liste Fiyat Farkları									
Extra Clear	Bronz Füme	Reflekte Bronz/Füme	Nervürlü	Mirastar	Dijital Desen	Güvenlik Filmleri*	Satine	Kumlama	Anti-Plaque
€ 242	€ 155	€ 263	€ -	€ -	€ 329	€ 262	€ 177	€ 93	Fiyata Dahil
€ 321	€ 205	€ 348	€ -	€ -	€ 434	€ 347	€ 234	€ 123	Fiyata Dahil

MODEL KODU: Sağ / 21HE2R - Sol / 21HE2L

YAN PANELLİ MODEL KODU: Sağ / 21HE3R - Sol / 21HE3L

Yan Panel

Fiyatlandırma Aralığı cm	Şeffaf Cam	
	Parlak Gümüş	Siyah
020 - 041	370	440
042 - 061	402	474
062 - 081	435	508
082 - 101	467	542
102 - 121	500	576



Opsiyonel Cam Liste Fiyat Farkları									
Extra Clear	Bronz Füme	Reflekte Bronz/Füme	Nervürlü	Mirastar	Dijital Desen	Güvenlik Filmleri*	Satine	Kumlama	Anti-Plaque
€ 74	€ 47	€ 81	€ -	€ -	€ 101	€ 80	€ 54	€ 28	Fiyata Dahil
€ 118	€ 75	€ 128	€ -	€ -	€ 160	€ 127	€ 86	€ 45	Fiyata Dahil
€ 161	€ 103	€ 175	€ -	€ -	€ 219	€ 175	€ 118	€ 62	Fiyata Dahil
€ 205	€ 131	€ 222	€ -	€ -	€ 278	€ 222	€ 149	€ 79	Fiyata Dahil
€ 248	€ 159	€ 270	€ -	€ -	€ 337	€ 269	€ 181	€ 95	Fiyata Dahil

MODEL KODU: 21HE30

- Fiyatlara KDV dahil değildir ve Euro'dur.
- Ayar payı ön cephe kabinde -1 ile +1,5 cm, yan panelde ise -1 ile +0,5 cm'dir.
- Kapının açılış yönünü belirtiniz (Sağ / Sol).
- Kabin net ölçüleri kurulum payı nedeniyle tekne ölçülerinden küçük üretilmektedir. BKZ Sayfa 252 - 257
- Havluluk ve kulp opsiyonları için. BKZ Sayfa 248 - 249
- Reflekte Bronz/Füme camlar hariç Güvenlik filmleri cam seçeneğinde (Anti-Plaque uygulaması yoktur)*

Select + Aksesuarları	P.Gümüş Siyah
Tablet	119 €
Saklama Kutusu	140 €
Ayna	125 €
Çekçek	49 €
Askılık	38 €
Şampuanlık	-
Raf***	290 €

Standart Dışı Yükseklik	Eğim / Cam Boşaltma	Stabilizer Opsiyonları				Montaj Net Fiyatı
1-3 cm: %15	%25	Model Kodu : 046U0210026		Model Kodu : 046U0210030		1. Kademe (0-50km) Ücretsiz
Bkz. s.27		In-Line Stabilizer (İçten)		In-Line Stabilizer (Üsten)		
		Parlak Gümüş 92 €	Siyah 151 €	Parlak Gümüş 129 €	Siyah 212 €	2. Kademe (51-100km) 1.134 TL
		Liste Fiyatıdır.				3. Kademe (101-150km) 5.312 TL
Std: 197 cm		Bkz. s.277				

***Sadece Yan Panelde Uygulanmaktadır.

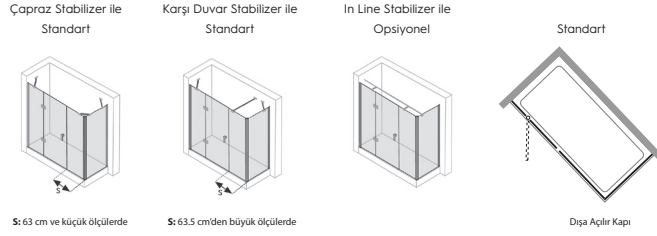

Ön Cephe

Fiyatlandırma Aralığı cm	Giriş Alanı Min. - Max. cm	Sabit Panel Ölçüsü Min. - Max. cm	Ekstra Panel Ölçüsü Min. - Max. cm
119 - 141	56.5	28.0	33.0 - 54.0
142 - 171	56.5 - 66.5	28.0	55.0 - 74.0
172 - 201	66.5	28.0	75.0 - 104.0
202 - 221	66.5	28.0 - 48.0	102.0 - 111.5

• Fotoğraflardaki tekne görsel amaçlı olup fiyatlara dahil değildir.

Yükseklik	Genişlik	Sabit Panel	Açılır Kapı	Ekstra Panel	Yan Panel	Cam Kalınlığı
Std: 197 cm						6 mm
140 - 200 cm	120 - 220 cm	18 - 60 cm	48 - 72 cm	18 - 120 cm	18 - 100 cm	6 mm



Ön Cephe

MODEL KODU: Sağ / 21HE4R - Sol / 21HE4L

Fiyatlandırma Aralığı cm	Şeffaf Cam	
	Parlak Gümüş	Siyah
119 - 141	1.174	1.462
142 - 171	1.269	1.567
172 - 201	1.330	1.628
202 - 221	1.371	1.669

Opsiyonel Cam Liste Fiyat Farkları										
Extra Clear	Bronz Füme	Reflekte Bronz/Füme	Nervürlü	Mirastar	Dijital Desen	Güvenlik Filmlü**	Satine	Kumlama	Anti-Plaque	
€ 348	€ 222	€ 378	€ -	€ -	€ 471	€ 376	€ 254	€ 133	€ -	Fiyata Dahil
€ 426	€ 272	€ 462	€ -	€ -	€ 577	€ 461	€ 311	€ 163	€ -	Fiyata Dahil
€ 504	€ 322	€ 548	€ -	€ -	€ 683	€ 546	€ 368	€ 193	€ -	Fiyata Dahil
€ 556	€ 356	€ 604	€ -	€ -	€ 754	€ 602	€ 406	€ 213	€ -	Fiyata Dahil

Yan Panel

MODEL KODU: 21HE40

Fiyatlandırma Aralığı cm	Şeffaf Cam	
	Parlak Gümüş	Siyah
020 - 041	421	506
042 - 061	454	540
062 - 081	486	574
082 - 101	519	608

Opsiyonel Cam Liste Fiyat Farkları										
Extra Clear	Bronz Füme	Reflekte Bronz/Füme	Nervürlü	Mirastar	Dijital Desen	Güvenlik Filmlü**	Satine	Kumlama	Anti-Plaque	
€ 74	€ 47	€ 81	€ -	€ -	€ 101	€ 80	€ 54	€ 28	€ -	Fiyata Dahil
€ 118	€ 75	€ 128	€ -	€ -	€ 160	€ 127	€ 86	€ 45	€ -	Fiyata Dahil
€ 161	€ 103	€ 175	€ -	€ -	€ 219	€ 175	€ 118	€ 62	€ -	Fiyata Dahil
€ 205	€ 131	€ 222	€ -	€ -	€ 278	€ 222	€ 149	€ 79	€ -	Fiyata Dahil

- Fiyatlara KDV dahil değildir ve Euro'dur.
- Ayar payı ön cephe kabinde ±1,5 cm, yan panelde ise -1 ile +1,5 cm'dir.
- Kapının açılış yönünü belirtiniz (Sağ / Sol).
- Kabin net ölçüleri kurulum payı nedeniyle tekne ölçülerinden küçük üretilmektedir. BKZ Sayfa 252 - 257
- Havluluk ve kulüp opsiyonları için. BKZ Sayfa 248 - 249
- Reflekte Bronz/Füme camlar hariç Güvenlik filmlü cam seçeneğinde (Anti-Plaque uygulaması yoktur)**
- In-Line Stabilizör opsiyonu max. 200 cm kabin genişliğinde uygulanmaktadır.*

Select + Aksesuarları	PGümüş Siyah
Tablet	119 €
Saklama Kutusu	140 €
Ayna	125 €
Çekçek	49 €
Askılık	38 €
Şampuanlık	-
Raf***	290 €

Standart Dışı Yükseklik	Eğim / Cam Boşaltma	Stabilizör Opsiyonları		Montaj Net Fiyatı
1-3 cm: %15 Bkz. s.27	%25	Model Kodu : 046U0210025 In-Line Stabilizör (İçten)* Parlak Gümüş 116 € Siyah 202 € Liste Fiyatıdır.	Model Kodu : 046U0210028 Yp Model Kodu : 046U0210029 In-Line Stabilizör (Üsten)* Parlak Gümüş 151 € Siyah 263 € Liste Fiyatıdır.	1. Kademe (0-50km) Ücretsiz 2. Kademe (51-100km) 1.134 TL 3. Kademe (101-150km) 5.312 TL
Std: 197 cm				Bkz. s.277

*** Sadece Yan Panelde Uygulanmaktadır.

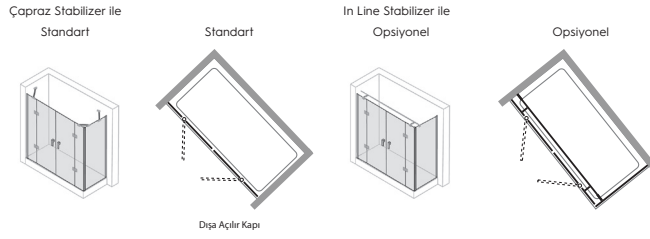

Ön Cephe

Fiyatlandırma Aralığı cm	Giriş Alanı Min. - Max. cm	Sabit Panel Ölçüsü Min. - Max. cm
149 - 181	89.0 - 113.0	26.0 - 37.5
182 - 211	113.0	26.0 - 37.0
212 - 241	113.0	37.5 - 52.0

• Fotoğraflardaki tekne görsel amaçlı olup fiyatlara dahil değildir.

Yükseklik	Genişlik	Sabit Panel	Açılır Kapı	Yan Panel	Cam Kalınlığı
Std: 200 cm					
140 - 200 cm	120 - 240 cm	18 - 60 cm	48 - 72 cm	18 - 100 cm	6 mm

MİM
Standart dışı özel ölçü ve üretimler için MİM'e danışınız
444 00 16

Ön Cephe

MODEL KODU: 21HA10

Fiyatlandırma Aralığı cm	Şeffaf Cam	
	Parlak Gümüş	Siyah
149 - 181	1.318	1.575
182 - 211	1.380	1.637
212 - 241	1.497	1.908



Opsiyonel Cam Liste Fiyat Farkları										
Extra Clear	Bronz Füme	Reflekte Bronz/Füme	Nervürlü	Mirastar	Dijital Desen	Güvenlik Filmlü	Satine	Kumlama	Anti-Plaque	
€	€	€	€	€	€	€	€	€	€	€
452	289	491	-	-	613	489	-	173	Fiyata Dahil	
530	339	576	-	-	718	574	-	203	Fiyata Dahil	
608	389	661	-	-	824	659	-	233	Fiyata Dahil	

Yan Panel

MODEL KODU: 21HA40

Fiyatlandırma Aralığı cm	Şeffaf Cam	
	Parlak Gümüş	Siyah
020 - 041	414	511
042 - 061	447	545
062 - 081	479	579
082 - 101	512	613



Opsiyonel Cam Liste Fiyat Farkları										
Extra Clear	Bronz Füme	Reflekte Bronz/Füme	Nervürlü	Mirastar	Dijital Desen	Güvenlik Filmlü**	Satine	Kumlama	Anti-Plaque	
€	€	€	€	€	€	€	€	€	€	€
74	47	81	-	-	101	80	-	28	Fiyata Dahil	
118	75	128	-	-	160	127	-	45	Fiyata Dahil	
161	103	175	-	-	219	175	-	62	Fiyata Dahil	
205	131	222	-	-	278	222	-	79	Fiyata Dahil	

- Fiyatlara KDV dahil değildir ve Euro'dur.
- Ayar payı ön cephe kabinde ±1,5 cm, yan panelde ise -1 ile +1,5 cm'dir.
- Kabin net ölçüleri kurulum payı nedeniyle tekne ölçülerinden küçük üretilmektedir. BKZ Sayfa 252 - 257
- Havluluk ve kulp opsiyonları için. BKZ Sayfa 248 - 249
- Reflekte Bronz/Füme camlar hariç Güvenlik filmlü cam seçeneğinde (Anti-Plaque uygulaması yoktur).**
- In-Line Stabilizör opsiyonu max. 200 cm kabin genişliğinde uygulanmaktadır.*

Select + Aksesuarları	P.Gümüş Siyah
Tablet	119 €
Saklama Kutusu	140 €
Ayna	125 €
Çekçek	49 €
Askılık	38 €
Şampuanlık	-
Raf***	290 €

***Sadece Yan Panelde Uygulanmaktadır.

Standart Dışı Yükseklik	Eğim / Cam Boşaltma	Stabilizör Opsiyonları				Montaj Net Fiyatı
—	%25	Model Kodu : 046U0210025	Model Kodu : 046U0210028		1. Kademe (0-50km)	Ücretsiz
—		Yp Model Kodu : 046U0210029				
—		In-Line Stabilizör (İçten)*		In-Line Stabilizör (Üstten)*		2. Kademe (51-100km)
—		Parlak Gümüş 116 €	Siyah 202 €	Parlak Gümüş 151 €	Siyah 263 €	
—		Liste Fiyatıdır.		Liste Fiyatıdır.		3. Kademe (101-150km)

Bkz. s.277

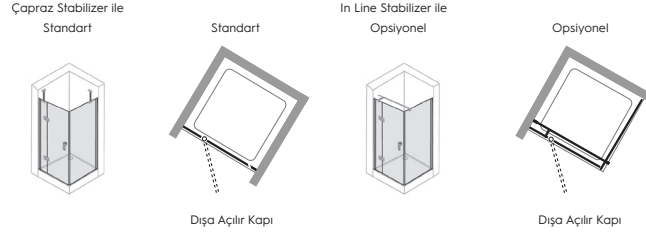

Ön Cephe

Fiyatlandırma Aralığı cm	Giriş Alanı Min. - Max. cm	Sabit Panel Ölçüsü Min. - Max. cm
069 - 101	44.5 - 56.5	20.0 - 39.0
102 - 131	56.5 - 66.5	40.0 - 59.0

* Fotoğraflardaki tekne görsel amaçlı olup fiyatlara dahil değildir.

Yükseklik	Genişlik	Sabit Panel	Açılır Kapı	Yan Panel	Cam Kalınlığı
Std: 200 cm					
140 - 200 cm	70 - 130 cm	18 - 60 cm	48 - 72 cm	18 - 120 cm	6 mm



Ön Cephe

MODEL KODU: Sağ / 21HA2R - Sol / 21HA2L

YAN PANELLİ MODEL KODU: Sağ / 21HA3R - Sol / 21HA3L

Fiyatlandırma Aralığı cm	Şeffaf Cam	
	Parlak Gümüş	Siyah
069 - 101	818	1.083
102 - 131	950	1.224



Opsiyonel Cam Liste Fiyat Farkları									
Extra Clear	Bronz Füme	Reflekte Bronz/Füme	Nervürlü	Mirastar	Dijital Desen	Güvenlik Filmlü**	Satine	Kumlama	Anti-Plaque
€	€	€	€	€	€	€	€	€	€
242	155	263	-	-	329	262	-	93	Fiyata Dahil
321	205	348	-	-	434	347	-	123	Fiyata Dahil

Yan Panel

MODEL KODU: 21HA30

Fiyatlandırma Aralığı cm	Şeffaf Cam	
	Parlak Gümüş	Siyah
020 - 041	357	446
042 - 061	389	479
062 - 081	422	513
082 - 101	454	547
102 - 121	487	581



Opsiyonel Cam Liste Fiyat Farkları									
Extra Clear	Bronz Füme	Reflekte Bronz/Füme	Nervürlü	Mirastar	Dijital Desen	Güvenlik Filmlü**	Satine	Kumlama	Anti-Plaque
€	€	€	€	€	€	€	€	€	€
74	47	81	-	-	101	80	-	28	Fiyata Dahil
118	75	128	-	-	160	127	-	45	Fiyata Dahil
161	103	175	-	-	219	175	-	62	Fiyata Dahil
205	131	222	-	-	278	222	-	79	Fiyata Dahil
248	159	270	-	-	337	269	-	95	Fiyata Dahil

- Fiyatlara KDV dahil değildir ve Euro'dur.
- Ayar payı ön cephe kabinde -1 ile +1,5 cm, yan panelde ise -1 ile +0,5 cm'dir.
- Kapının açılış yönünü belirtiniz (Sağ / Sol).
- Kabin net ölçüleri kurulum payı nedeniyle tekne ölçülerinden küçük üretilmektedir. BKZ Sayfa 252 - 257
- Havluluk ve kulp opsiyonları için. BKZ Sayfa 248 - 249
- Reflekte Bronz/Füme camlar hariç Güvenlik filmlü cam seçeneğinde (Anti-Plaque uygulaması yoktur)**

Select + Aksesuarları	P.Gümüş Siyah
Tablet	119 €
Saklama Kutusu	140 €
Ayna	125 €
Çekçek	49 €
Askılık	38 €
Şampuanlık	-
Raf***	290 €

Standart Dışı Yükseklik	Eğim / Cam Boşaltma	Stabilizör Opsiyonları		Montaj Net Fiyatı
		Model Kodu : 046U0210026	Model Kodu : 046U0210030 Yp Model Kodu : 046U0210031	
—	%25	In-Line Stabilizör (İçten)* Parlak Gümüş 92 € Siyah 151 € Liste Fiyatıdır.	In-Line Stabilizör (Üsten)* Parlak Gümüş 129 € Siyah 212 € Liste Fiyatıdır.	1. Kademe (0-50km) Ücretsiz 2. Kademe (51-100km) 1.134 TL 3. Kademe (101-150km) 5.312 TL
—				

***Sadece Yan Panelde Uygulanmaktadır.

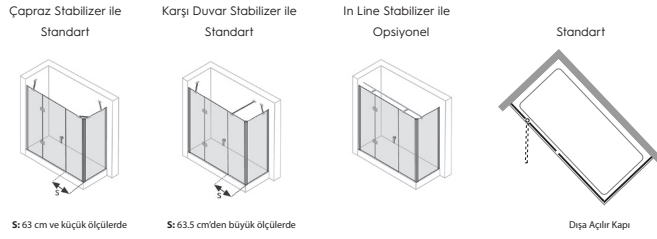

Ön Cephe

Fiyatlandırma Aralığı cm	Giriş Alanı Min. - Max. cm	Sabit Panel Ölçüsü Min. - Max. cm	Ekstra Panel Ölçüsü Min. - Max. cm
119 - 141	56.5	28.0	33.0 - 54.0
142 - 171	56.5 - 66.5	28.0	55.0 - 74.0
172 - 201	66.5	28.0	75.0 - 104.0
202 - 221	66.5	28.0 - 48.0	102.0 - 111.5

• Fotoğraflardaki tekne görsel amaçlı olup fiyatlara dahil değildir.

Yükseklik	Genişlik	Sabit Panel	Açılır Kapı	Ekstra Panel	Yan Panel	Cam Kalınlığı
Std: 200 cm						
140 - 200 cm	120 - 220 cm	18 - 60 cm	48 - 72 cm	18 - 120 cm	18 - 100 cm	6 mm



Ön Cephe

MODEL KODU: Sağ / 21HA4R - Sol / 21HA4L

Fiyatlandırma Aralığı cm	Şeffaf Cam	
	Parlak Gümüş	Siyah
119 - 141	1.018	1.368
142 - 171	1.101	1.429
172 - 201	1.161	1.490
202 - 221	1.371	1.669

Opsiyonel Cam Liste Fiyat Farkları										
Extra Clear	Bronz Füme	Reflekte Bronz/Füme	Nervürlü	Mirastar	Dijital Desen	Güvenlik Filmlü**	Satine	Kumlama	Anti-Plaque	
€ 348	€ 222	€ 378	€ -	€ -	€ 471	€ 376	€ -	€ 133	€ -	Fiyata Dahil
426	272	462	-	-	577	461	-	163	-	Fiyata Dahil
504	322	548	-	-	683	546	-	193	-	Fiyata Dahil
556	356	604	-	-	754	602	-	213	-	Fiyata Dahil

Yan Panel

MODEL KODU: 21HA40

Fiyatlandırma Aralığı cm	Şeffaf Cam	
	Parlak Gümüş	Siyah
020 - 041	414	511
042 - 061	447	545
062 - 081	479	579
082 - 101	512	613

Opsiyonel Cam Liste Fiyat Farkları										
Extra Clear	Bronz Füme	Reflekte Bronz/Füme	Nervürlü	Mirastar	Dijital Desen	Güvenlik Filmlü**	Satine	Kumlama	Anti-Plaque	
€ 74	€ 47	€ 81	€ -	€ -	€ 101	€ 80	€ -	€ 28	€ -	Fiyata Dahil
118	75	128	-	-	160	127	-	45	-	Fiyata Dahil
161	103	175	-	-	219	175	-	62	-	Fiyata Dahil
205	131	222	-	-	278	222	-	79	-	Fiyata Dahil

- Fiyatlara KDV dahil değildir ve Euro'dur.
- Ayar payı ön cephe kabinde ±1,5 cm, yan panelde ise -1 ile +1,5 cm'dir.
- Kapının açılış yönünü belirtiniz (Sağ / Sol).
- Kabin net ölçüleri kurulum payı nedeniyle tekne ölçülerinden küçük üretilmektedir. BKZ Sayfa 252 - 257
- Havluluk ve kulp opsiyonları için. BKZ Sayfa 248 - 249
- Reflekte Bronz/Füme camlar hariç Güvenlik filmlü cam seçeneğinde (Anti-Plaque uygulaması yoktur).**
- In-Line Stabilizör opsiyonu max. 200 cm kabin genişliğinde uygulanmaktadır.*

Select + Aksesuarları	P.Gümüş Siyah
Tablet	119 €
Saklama Kutusu	140 €
Ayna	125 €
Çekçek	49 €
Askılık	38 €
Şampuanlık	-
Raf***	290 €

Standart Dışı Yükseklik	Eğim / Cam Boşaltma	Stabilizör Opsiyonları				Montaj Net Fiyatı
—	%25	Model Kodu : 046U0210025	Model Kodu : 046U0210028	Yp Model Kodu : 046U0210029		
—		In-Line Stabilizör (İçten)* Parlak Gümüş 116 € Siyah 202€ <small>Liste Fiyatıdır.</small>	In-Line Stabilizör (Üsten)* Parlak Gümüş 151 € Siyah 263 € <small>Liste Fiyatıdır.</small>			1. Kademe (0-50km) Ücretsiz
—						2. Kademe (51-100km) 1.134 TL
—						3. Kademe (101-150km) 5.312 TL

***Sadece Yan Panelde Uygulanmaktadır.

Bkz. s.277

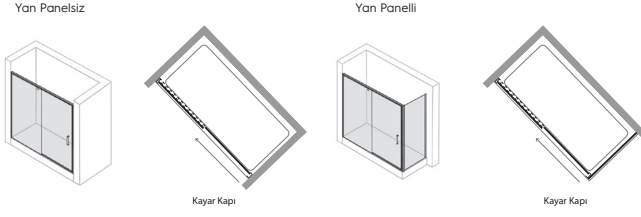

Ön Cephe

Fiyatlandırma Aralığı cm	Giriş Alanı Min. - Max. cm
099 - 121	40.0 - 50.5
122 - 151	50.5 - 65.5
152 - 181	65.5 - 70.5
182 - 201	70.5

• Fotoğraflardaki tekne görsel amaçlı olup fiyatlara dahil değildir.

Yükseklik	Genişlik	Sabit Panel	Kayar Kapı	Yan Panel	Cam Kalınlığı	Easy Clean	MIM
Std: 200 cm							
140 - 200 cm	100 - 200 cm			20 - 120 cm	6 mm	Kolay Temizlik	Standart dışı özel ölçü ve üretimler için MIM'e danışınız
201 - 220 cm	100 - 180 cm			20 - 120 cm	6 mm		444 00 16

Ön Cephe

MODEL KODU: Sağ / 21HT1R - Sol / 21HT1O

YAN PANELLİ MODEL KODU: Sağ / 21HT2R - Sol / 21HT2O

Fiyatlandırma Aralığı cm	Şeffaf Cam	
	M.Beyaz Siyah Bronz	Parlak Gümüş
099 - 121	1.152	995
122 - 151	1.241	1.080
152 - 181	1.330	1.164
182 - 201	1.388	1.219

Opsiyonel Cam Liste Fiyat Farkları										
Extra Clear	Bronz Füme	Reflekte Bronz/Füme	Nervürlü	Mirastar	Dijital Desen	Güvenlik Filmlü**	Satine	Kumlama	Anti-Plaque	
€ 346	€ 221	€ 376	€ -	€ -	€ 469	€ 375	€ -	€ 133	Fiyata Dahil	
€ 431	€ 276	€ 468	€ -	€ -	€ 584	€ 467	€ -	€ 165	Fiyata Dahil	
€ 516	€ 330	€ 560	€ -	€ -	€ 699	€ 559	€ -	€ 198	Fiyata Dahil	
€ 573	€ 366	€ 622	€ -	€ -	€ 776	€ 620	€ -	€ 220	Fiyata Dahil	

Yan Panel

MODEL KODU: 21HT2A

Fiyatlandırma Aralığı cm	Şeffaf Cam	
	M.Beyaz Siyah Bronz	Parlak Gümüş
020 - 041	417	332
042 - 061	441	354
062 - 081	466	376
082 - 101	490	397
102 - 121	514	419

Opsiyonel Cam Liste Fiyat Farkları										
Extra Clear	Bronz Füme	Reflekte Bronz/Füme	Nervürlü	Mirastar	Dijital Desen	Güvenlik Filmlü**	Satine	Kumlama	Anti-Plaque	
€ 73	€ 47	€ 80	€ -	€ -	€ 99	€ 79	€ -	€ 28	Fiyata Dahil	
€ 117	€ 75	€ 127	€ -	€ -	€ 159	€ 127	€ -	€ 45	Fiyata Dahil	
€ 162	€ 103	€ 175	€ -	€ -	€ 219	€ 175	€ -	€ 62	Fiyata Dahil	
€ 206	€ 131	€ 223	€ -	€ -	€ 279	€ 223	€ -	€ 79	Fiyata Dahil	
€ 250	€ 160	€ 271	€ -	€ -	€ 338	€ 270	€ -	€ 96	Fiyata Dahil	

- Fiyatlara KDV dahil değildir ve Euro'dur.
- Ayar payı ön cephe kabinde -0,8 ile +0,7 cm, yan panelde ise -1 ile +0,5 cm'dir.
- Tablodaki değerler iki duvar arası modele aittir. Yan panelli uygulamalarda giriş alanı 3 cm küçüldür.
- Kabin net ölçüleri kurulum payı nedeniyle tekne ölçülerinden küçük üretilmektedir. BKZ Sayfa 252 - 257
- Sabit panel yönünü belirtiniz. (Sağ / Sol)
- Reflekte Bronz/Füme camlar hariç Güvenlik filmlü cam seçeneğinde (Anti-Plaque uygulaması yoktur)**

Select + Aksesuarları	M.Beyaz P.Gümüş Siyah
Tablet	119 €
Saklama Kutusu	140 €
Ayna***	125 €
Çekçek	49 €
Askılık***	38 €
Şampuanlık	-
Raf***	290 €

Standart Dışı Yükseklik	Eğim / Cam Boşaltma	Montaj Net Fiyatı
1-15 cm: %15 16-20 cm: %25 Bkz. s.27	%25	1. Kademe (0-50km) Ücretsiz
		2. Kademe (51-100km) 1.134 TL
		3. Kademe (101-150km) 5.312 TL

***Sadece Yan Panelde Uygulanmaktadır.

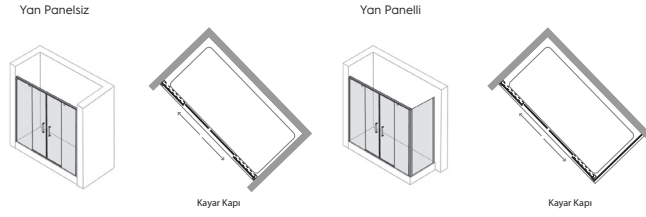

Ön Cephe

Fiyatlandırma Aralığı cm	Giriş Alanı Min. - Max. cm
149 - 171	55.5 - 65.5
172 - 191	65.5 - 75.5
192 - 221	75.5 - 89.5

• Fotoğraflardaki tekne görsel amaçlı olup fiyatlara dahil değildir.

Yükseklik	Genişlik	Sabit Panel	Kayar Kapı	Yan Panel	Cam Kalınlığı	Easy Clean	MİM
Std: 200 cm					6 mm		
140 - 200 cm	120 - 220 cm			20 - 120 cm	6 mm	Kolay Temizlik	Standart dışı özel ölçü ve üretimler için MİM'e danışınız
201 - 220 cm	120 - 200 cm			20 - 120 cm	6 mm		444 00 16

Ön Cephe

Fiyatlandırma Aralığı cm	Şeffaf Cam	
	M.Beyaz Siyah Bronz	Parlak Gümüş
149 - 171	1.561	1.328
172 - 191	1.621	1.385
192 - 221	1.710	1.469



Opsiyonel Cam Liste Fiyat Farkları										
Extra Clear	Bronz Füme	Reflekte Bronz/Füme	Nervürlü	Mirastar	Dijital Desen	Güvenlik Filmlii**	Satine	Kumlama	Anti-Plaque	
€ 499	€ 319	€ 541	€ -	€ -	€ 676	€ 540	€ -	€ 191	€ -	Fiyata Dahil
€ 555	€ 355	€ 603	€ -	€ -	€ 753	€ 601	€ -	€ 213	€ -	Fiyata Dahil
€ 640	€ 409	€ 695	€ -	€ -	€ 868	€ 693	€ -	€ 246	€ -	Fiyata Dahil

Yan Panel

Fiyatlandırma Aralığı cm	Şeffaf Cam	
	M.Beyaz Siyah Bronz	Parlak Gümüş
020 - 041	436	344
042 - 061	460	365
062 - 081	484	387
082 - 101	509	409
102 - 121	533	430



Opsiyonel Cam Liste Fiyat Farkları										
Extra Clear	Bronz Füme	Reflekte Bronz/Füme	Nervürlü	Mirastar	Dijital Desen	Güvenlik Filmlii**	Satine	Kumlama	Anti-Plaque	
€ 74	€ 47	€ 81	€ -	€ -	€ 100	€ 80	€ -	€ 28	€ -	Fiyata Dahil
€ 118	€ 76	€ 128	€ -	€ -	€ 160	€ 128	€ -	€ 45	€ -	Fiyata Dahil
€ 162	€ 104	€ 176	€ -	€ -	€ 220	€ 176	€ -	€ 62	€ -	Fiyata Dahil
€ 207	€ 132	€ 224	€ -	€ -	€ 280	€ 224	€ -	€ 79	€ -	Fiyata Dahil
€ 251	€ 160	€ 272	€ -	€ -	€ 340	€ 271	€ -	€ 96	€ -	Fiyata Dahil

• Fiyatlara KDV dahil değildir ve Euro'dur.

• Ayar payı ön cephe kabinde ±1,5 cm, yan panelde ise -0,8 ile +0,7 cm'dir.

• Tablodaki değerler iki duvar arası modele aittir. Yan panelli uygulamalarda giriş alanı 2,5 cm küçülür.

• Kabin net ölçüleri kurulum payı nedeniyle tekne ölçülerinden küçük üretilmektedir. BKZ Sayfa 252 - 257

• Reflekte Bronz/Füme camlar hariç Güvenlik filmlii cam seçeneğinde (Anti-Plaque uygulaması yoktur).**

Select + Aksesuarları	M.Beyaz P.Gümüş Siyah
Tablet	119 €
Saklama Kutusu	140 €
Ayna***	125 €
Çekçek	49 €
Askılık***	38 €
Şampuanlık	-
Raf***	290 €

***Sadece Yan Panelde Uygulanmaktadır.

Standart Dışı Yükseklik	Eğim / Cam Boşaltma	Montaj Net Fiyatı
1-15 cm: %15 16-20 cm: %25 Bkz. s.27	%25	1. Kademe (0-50km) Ücretsiz
		2. Kademe (51-100km) 1.134 TL
Std: 200 cm		3. Kademe (101-150km) 5.312 TL

Bkz. s.277

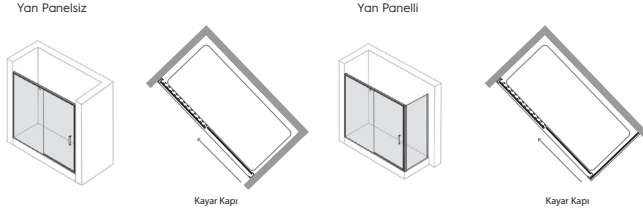

Ön Cephe

Fiyatlandırma Aralığı cm	Giriş Alanı Min. - Max. cm
099 - 121	40.0 - 50.5
122 - 151	50.5 - 65.5
152 - 181	65.5 - 70.5
182 - 201	70.5

• Fotoğraflardaki tekne görsel amaçlı olup fiyatlara dahil değildir.

Yükseklik	Genişlik	Sabit Panel	Kayar Kapı	Yan Panel	Cam Kalınlığı	Easy Clean	MİM
Std: 200 cm							
140 - 200 cm	100 - 200 cm			20 - 120 cm	6 mm	Kolay Temizlik	Standart dışı özel ölçü ve üretimler için MİM'e danışınız
201 - 220 cm	100 - 180 cm			20 - 120 cm	6 mm		444 00 16

Ön Cephe

Fiyatlandırma Aralığı cm	Şeffaf Cam	
	M.Beyaz Siyah Bronz €	Parlak Gümüş €
099 - 121	1.083	925
122 - 151	1.172	1.010
152 - 181	1.260	1.093
182 - 201	1.318	1.149

Opsiyonel Cam Liste Fiyat Farkları										
Extra Clear	Bronz Füme	Reflekte Bronz/Füme	Nervürlü	Mirastar	Dijital Desen	Güvenlik Filmlü**	Satine	Kumlama	Anti-Plaque	
€ 346	€ 221	€ 376	€ -	€ -	€ 469	€ 375	€ -	€ 133	€ -	Fiyata Dahil
€ 431	€ 276	€ 468	€ -	€ -	€ 584	€ 467	€ -	€ 165	€ -	Fiyata Dahil
€ 516	€ 330	€ 560	€ -	€ -	€ 699	€ 559	€ -	€ 198	€ -	Fiyata Dahil
€ 573	€ 366	€ 622	€ -	€ -	€ 776	€ 620	€ -	€ 220	€ -	Fiyata Dahil

MODEL KODU: Sağ / 21HR1R - Sol / 21HR10

YAN PANELLİ MODEL KODU: Sağ / 21HR2R - Sol / 21HR20

Yan Panel

Fiyatlandırma Aralığı cm	Şeffaf Cam	
	M.Beyaz Siyah Bronz €	Parlak Gümüş €
020 - 041	396	312
042 - 061	421	334
062 - 081	445	356
082 - 101	469	378
102 - 121	494	399

Opsiyonel Cam Liste Fiyat Farkları										
Extra Clear	Bronz Füme	Reflekte Bronz/Füme	Nervürlü	Mirastar	Dijital Desen	Güvenlik Filmlü**	Satine	Kumlama	Anti-Plaque	
€ 73	€ 47	€ 80	€ -	€ -	€ 99	€ 79	€ -	€ 28	€ -	Fiyata Dahil
€ 117	€ 75	€ 127	€ -	€ -	€ 159	€ 127	€ -	€ 45	€ -	Fiyata Dahil
€ 162	€ 103	€ 175	€ -	€ -	€ 219	€ 175	€ -	€ 62	€ -	Fiyata Dahil
€ 206	€ 131	€ 223	€ -	€ -	€ 279	€ 223	€ -	€ 79	€ -	Fiyata Dahil
€ 250	€ 160	€ 271	€ -	€ -	€ 338	€ 270	€ -	€ 96	€ -	Fiyata Dahil

MODEL KODU: 21HR2A

- Fiyatlara KDV dahil değildir ve Euro'dur.
- Ayar payı ön cephe kabin ve yan panelde ±0 cm'dir. Eğimli zemin ve duvarlar için bu model uygun değildir.
- Tablodaki değerler iki duvar arası modele aittir. Yan panelli uygulamalarda giriş alanı 3 cm küçülür.
- Kabin net ölçüleri kurulum payı nedeniyle tekne ölçülerinden küçük üretilmektedir. BKZ Sayfa 252 - 257
- Sabit panel yönünü belirtiniz. (Sağ / Sol)
- Reflekte Bronz/Füme camlar hariç Güvenlik filmlü cam seçeneğinde (Anti-Plaque uygulaması yoktur)**

Standart Dışı Yükseklik	Eğim / Cam Boşaltma	Montaj Net Fiyatı
1-15 cm: %15 16-20 cm: %25 Bkz. s.27	%25	1. Kademe (0-50km) Ücretsiz
		2. Kademe (51-100km) 1.134 TL
		3. Kademe (101-150km) 5.312 TL

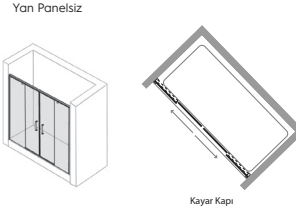

Ön Cephe

Fiyatlandırma Aralığı cm	Giriş Alanı Min. - Max. cm
149 - 171	55.5 - 65.5
172 - 191	65.5 - 75.5
192 - 221	75.5 - 89.5

• Fotoğraflardaki tekne görsel amaçlı olup fiyatlara dahil değildir.

Yükseklik	Genişlik	Sabit Panel	Kayar Kapı	Cam Kalınlığı	Easy Clean	MİM
Std: 200 cm						
140 - 200 cm	120 - 220 cm			6 mm	Kolay Temizlik	Standart dışı özel ölçü ve üretimler için MİM'e danışınız 444 00 16
201 - 220 cm	120 - 200 cm			6 mm		

Ön Cephe

MODEL KODU: 21HR30

Fiyatlandırma Aralığı cm	Şeffaf Cam	
	M.Beyaz Siyah Bronz €	Parlak Gümüş €
149 - 171	1.412	1.178
172 - 191	1.471	1.235
192 - 221	1.560	1.319



Opsiyonel Cam Liste Fiyat Farkları									
Extra Clear	Bronz Füme	Reflekte Bronz/Füme	Nervürlü	Mirastar	Dijital Desen	Güvenlik Filmlü**	Satine	Kumlama	Anti-Plaque
€	€	€	€	€	€	€	€	€	€
499	319	541	-	-	676	540	-	191	Fiyata Dahil
555	355	603	-	-	753	601	-	213	Fiyata Dahil
640	409	695	-	-	868	693	-	246	Fiyata Dahil

- Fiyatlara KDV dahil değildir ve Euro'dur.
- Ayar payı ön cephe kabinde ±0 cm'dir. Eğimli zemin ve duvarlar için bu model uygun değildir.
- Kabin net ölçüleri kurulum payı nedeniyle tekne ölçülerinden küçük üretilmektedir. BKZ Sayfa 252 - 257
- Reflekte Bronz/Füme camlar hariç Güvenlik filmlü cam seçeneğinde (Anti-Plaque uygulaması yoktur).**

Standart Dışı Yükseklik	Eğim / Cam Boşaltma	Montaj Net Fiyatı
1-15 cm: %15 16-20 cm: %25 Bkz. s.27	%25	1. Kademe (0-50km) Ücretsiz 2. Kademe (51-100km) 1.134 TL 3. Kademe (101-150km) 5.312 TL
Std: 200 cm 		

Bkz. s.277



Gube Stabilizer ile Standart

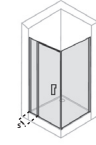

S: 34.5 cm ve küçük ölçülerde

Gube ve Kalea Stabilizer ile Standart

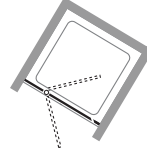

İçe - Dış Açılır Kapı

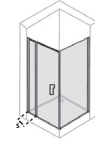

S: 35.0 cm'den büyük ölçülerde

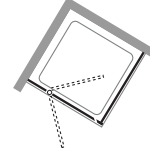

İçe - Dış Açılır Kapı

Ön Cephe

Fiyatlandırma Aralığı cm	Giriş Alanı Min. - Max. cm	Sabit Panel Ölçüsü Min. - Max. cm
069 - 101	43.0 - 58.0	19.0 - 36.0
102 - 131	58.0 - 68.0	37.0 - 63.0

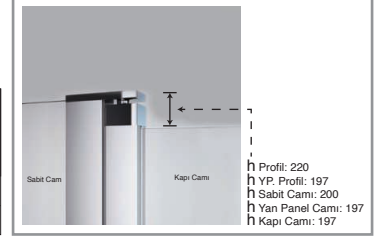

• Fotoğraflardaki tekne görsel amaçlı olup fiyatlara dahil değildir.

Yükseklik	Genişlik	Sabit Panel	Açılır Kapı	Yan Panel	Cam Kalınlığı
Std: 200 cm					6 mm
140 - 220 cm	70 - 131 cm	19 - 63 cm	47 - 75 cm	18 - 120 cm	6 mm

MIM
Standart dışı özel ölçü ve üretimler için MIM'e danışınız
444 00 16

Ön Cephe

MODEL KODU: 21H920

YAN PANELLİ MODEL KODU: 21H930

Fiyatlandırma Aralığı cm	Şeffaf Cam	
	Parlak Gümüş	Siyah
069 - 101	867	997
102 - 131	1.048	1.210



Opsiyonel Cam Liste Fiyat Farkları										
Extra Clear	Bronz Füme	Reflekte Bronz/Füme	Nervürlü	Mirastar	Dijital Desen	Güvenlik Filmlisi**	Satine	Kumlama	Anti-Plaque	
€	€	€	€	€	€	€	€	€	€	
234	149	254	-	-	316	253	-	90	16	
312	200	339	-	-	423	338	-	120	22	

Yan Panel

MODEL KODU: 21H840

Fiyatlandırma Aralığı cm	Şeffaf Cam	
	Parlak Gümüş	Siyah
020 - 041	380	424
042 - 061	396	441
062 - 081	443	493
082 - 101	441	480
102 - 121	473	514



Opsiyonel Cam Liste Fiyat Farkları										
Extra Clear	Bronz Füme	Reflekte Bronz/Füme	Nervürlü	Mirastar	Dijital Desen	Güvenlik Filmlisi**	Satine	Kumlama	Anti-Plaque	
€	€	€	€	€	€	€	€	€	€	
75	48	82	-	-	102	82	-	29	5	
97	62	106	-	-	132	105	-	37	7	
164	105	178	-	-	222	177	-	63	11	
208	133	226	-	-	282	225	-	80	14	
252	161	274	-	-	342	273	-	97	17	

• Fiyatlara KDV dahil değildir ve Euro'dur.

• Ayar payı iki duvar arası ön cephe kabinde -1 ile +1,5 cm, yan panelli kabin ve yan panelde ise -1 ile +0,5 cm'dir

• Kabin net ölçüleri kurulum payı nedeniyle tekne ölçülerinden küçük üretilmektedir. BKZ Sayfa 252 - 257

• Havluluk ve Kulp Opsiyonları için. BKZ Sayfa 248 - 249

• Reflekte Bronz/Füme camlar hariç Güvenlik filmlisi cam seçeneğinde (Anti-Plaque uygulaması yoktur.)**

Select + Aksesuarları	P.Gümüş Siyah
Tablet	119 €
Saklama Kutusu	140 €
Ayna	125 €
Çekçek	49 €
Askılık	38 €
Şampuanlık	-
Raf***	290 €

***Sadece Yan Panelde Uygulanmaktadır.

Standart Dışı Yükseklik	Eğim / Cam Boşaltma	Montaj Net Fiyatı
1-15 cm: %15 16-20 cm: %25 Bkz. s.27	%25	1. Kademe (0-50km) Ücretsiz
		2. Kademe (51-100km) 1.268 TL
Std: 200 cm		3. Kademe (101-150km) 5.309 TL



Qube Stabilizer ile Standart

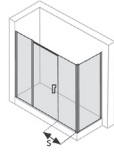

S: 34.5 cm ve küçük ölçülerde

Qube ve Kalea Stabilizer ile Standart

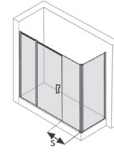

S: 35.0 cm'den büyük ölçülerde

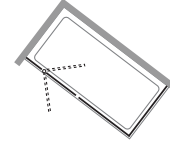

İçe - Dışa Açılır Kapı

Ön Cephe

Fiyatlandırma Aralığı cm	Giriş Alanı Min. - Max. cm	Sabit Panel Ölçüsü Min. - Max. cm	Ekstra Panel Ölçüsü Min. - Max. cm
119 - 141	57.0 - 67.0	25.0	34.0 - 45.0
142 - 181	67.0	25.0 - 55.0	46.0 - 54.0

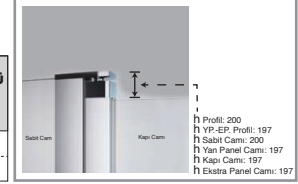

• Fotoğraflardaki tekne görsel amaçlı olup fiyatlara dahil değildir.

Yükseklik	Genişlik	Sabit Panel	Açılır Kapı	Ekstra Panel	Yan Panel	Cam Kalınlığı
Std: 200 cm						
140 - 220 cm	120 - 181 cm	19 - 55 cm	45 - 72 cm	18 - 55 cm	18 - 80 cm	6 mm



Ön Cephe

MODEL KODU: 21H940

Fiyatlandırma Aralığı cm	Şeffaf Cam	
	Parlak Gümüş	Siyah
119 - 141	1.241	1.446
142 - 181	1.348	1.561



Opsiyonel Cam Liste Fiyat Farkları										
Extra Clear	Bronz Füme	Reflekte Bronz/Füme	Nervürlü	Mirastar	Dijital Desen	Güvenlik Filmlü**	Satine	Kumlama	Anti-Plaque	
€	€	€	€	€	€	€	€	€	€	
207	132	225	-	-	281	224	-	79	14	
286	183	311	-	-	388	310	-	110	20	

Yan Panel

MODEL KODU: 21H860

Fiyatlandırma Aralığı cm	Şeffaf Cam	
	Parlak Gümüş	Siyah
020 - 041	419	470
042 - 061	434	487
062 - 081	481	539



Opsiyonel Cam Liste Fiyat Farkları										
Extra Clear	Bronz Füme	Reflekte Bronz/Füme	Nervürlü	Mirastar	Dijital Desen	Güvenlik Filmlü**	Satine	Kumlama	Anti-Plaque	
€	€	€	€	€	€	€	€	€	€	
75	48	82	-	-	102	82	-	29	5	
97	62	106	-	-	132	105	-	37	7	
164	105	178	-	-	222	177	-	63	11	

- Fiyatlara KDV dahil değildir ve Euro'dur.
- Ayar payı ön cephe kabinde ±1,5 cm, yan panelde ise -0,8 ile +1,5 cm'dir.
- Kabin net ölçüleri kurulum payı nedeniyle tekne ölçülerinden küçük üretilmektedir. BKZ Sayfa 252 - 257
- Havluluk ve Kulp Opsiyonları için. BKZ Sayfa 248 - 249
- Reflekte Bronz/Füme camlar hariç Güvenlik filmlü cam seçeneğinde (Anti-Plaque uygulaması yoktur).**

Select + Aksesuarları	P.Gümüş Siyah
Tablet	119 €
Saklama Kutusu	140 €
Ayna	125 €
Çekçek	49 €
Askılık	38 €
Şampuanlık	-
Raf***	290 €

***Sadece Yan Panelde Uygulanmaktadır.

Standart Dışı Yükseklik	Eğim / Cam Boşaltma	Montaj Net Fiyatı
1-15 cm: %15 16-20 cm: %25 Bkz. s.27	%25	1. Kademe (0-50km) Ücretsiz 2. Kademe (51-100km) 1.268 TL
Std: 200 cm		3. Kademe (101-150km) 5.309 TL Bkz. s.277



Qube Stabilizer ile Standart



Qube ve Kalea Stabilizer ile Standart

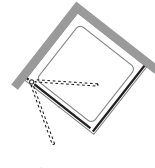
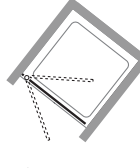
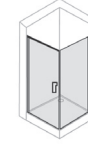

İçe - Dışa Açılır Kapı

İçe - Dışa Açılır Kapı

Ön Cephe

Fiyatlandırma Aralığı cm	Giriş Alanı Min. - Max. cm
059 - 091	47.5 - 79.5
092 - 111	80.5 - 99.5

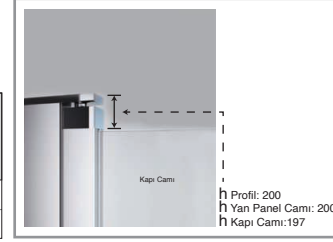

• Fotoğraflardaki tekne görsel amaçlı olup fiyatlara dahil değildir.

Yükseklik	Genişlik	Açılır Kapı	Yan Panel	Cam Kalınlığı
Std: 200 cm				
140 - 200 cm	50 - 110 cm		18 - 120 cm	6 mm
201 - 220 cm	50 - 80 cm		18 - 120 cm	

MİM
Standart dışı özel ölçü ve üretimler için MİM'e danışınız
444 00 16

Ön Cephe

Fiyatlandırma Aralığı cm	Şeffaf Cam	
	Parlak Gümüş	Siyah
059 - 091	779	911
092 - 111	819	953



Opsiyonel Cam Liste Fiyat Farkları										
Extra Clear	Bronz Füme	Reflekte Bronz/Füme	Nervürlü	Mirastar	Dijital Desen	Güvenlik Filmlik**	Satine	Kumlama	Anti-Plaque	
€	€	€	€	€	€	€	€	€	€	
205	131	223	-	-	278	222	-	79	14	
257	164	279	-	-	348	278	-	99	18	

MODEL KODU: 21H820

YAN PANELLİ MODEL KODU: 21H830

Yan Panel

Fiyatlandırma Aralığı cm	Şeffaf Cam	
	Parlak Gümüş	Siyah
020 - 041	380	424
042 - 061	396	441
062 - 081	443	493
082 - 101	441	480
102 - 121	473	514



Opsiyonel Cam Liste Fiyat Farkları										
Extra Clear	Bronz Füme	Reflekte Bronz/Füme	Nervürlü	Mirastar	Dijital Desen	Güvenlik Filmlik**	Satine	Kumlama	Anti-Plaque	
€	€	€	€	€	€	€	€	€	€	
75	48	82	-	-	102	82	-	29	5	
97	62	106	-	-	132	105	-	37	7	
164	105	178	-	-	222	177	-	63	11	
208	133	226	-	-	282	225	-	80	14	
252	161	274	-	-	342	273	-	97	17	

MODEL KODU: 21H840

• Fiyatlara KDV dahil değildir ve Euro'dur.

• Ayar payı iki duvar arası ön cephe kabinde -1 ile +1,5 cm, yan panelli kabin ve yan panelde ise -1 ile +0,5 cm'dir

• Kabin net ölçüleri kurulum payı nedeniyle tekne ölçülerinden küçük üretilmektedir. BKZ Sayfa 252 - 257

• Havluluk ve Kulp Opsiyonları için. BKZ Sayfa 248 - 249

• Reflekte Bronz/Füme camlar hariç Güvenlik filmlik cam seçeneğinde (Anti-Plaque uygulaması yoktur)**

Select + Aksesuarları	P.Gümüş Siyah
Tablet	119 €
Saklama Kutusu	140 €
Ayna	125 €
Çekçek	49 €
Askılık	38 €
Şampuanlık	-
Raf***	290 €

***Sadece Yan Panelde Uygulanmaktadır.

Standart Dışı Yükseklik	Eğim / Cam Boşaltma	Montaj Net Fiyatı
1-15 cm: %15 16-20 cm: %25 Bkz. s.27	%25	1. Kademe (0-50km) Ücretsiz 2. Kademe (51-100km) 1.268 TL 3. Kademe (101-150km) 5.309 TL
Std: 200 cm		Bkz. s.277

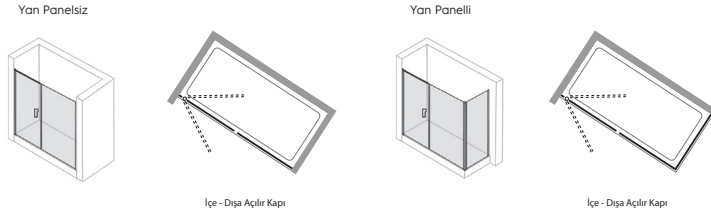

Ön Cephe

Fiyatlandırma Aralığı cm	Giriş Alanı Min. - Max. cm	Ekstra Panel Ölçüsü Min. - Max. cm
099 - 121	68.5	24.0 - 45.0
122 - 141	68.5 - 78.5	46.0 - 62.0
142 - 161	78.5 - 98.5	56.0 - 62.0

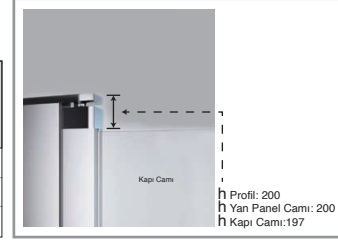

• Fotoğraflardaki tekne görsel amaçlı olup fiyatlara dahil değildir.

Yükseklik	Genişlik	Açılır Kapa	Ekstra Panel	Yan Panel	Cam Kalınlığı
Stat: 200 cm					
140 - 200 cm	100 - 160 cm	47 - 107 cm	19 - 55 cm	18 - 80 cm	6 mm
201 - 220 cm	100 - 130 cm	47 - 77 cm	19 - 55 cm	18 - 80 cm	

MİM
Standart dışı özel ölçü ve üretimler için MİM'e danışınız
444 00 16

Ön Cephe

MODEL KODU: 21H850

Fiyatlandırma Aralığı cm	Şeffaf Cam	
	Parlak Gümüş	Siyah
099 - 121	1.070	1.249
122 - 141	1.110	1.292
142 - 161	1.150	1.335



Opsiyonel Cam Liste Fiyat Farkları									
Extra Clear	Bronz Füme	Reflekte Bronz/Füme	Nervürlü	Mirastar	Dijital Desen	Güvenlik Filmlü**	Satine	Kumlama	Anti-Plaques
€	€	€	€	€	€	€	€	€	€
179	115	195	-	-	243	194	-	69	12
231	148	251	-	-	313	250	-	89	16
283	181	307	-	-	384	306	-	108	20

Yan Panel

MODEL KODU: 21H860

Fiyatlandırma Aralığı cm	Şeffaf Cam	
	Parlak Gümüş	Siyah
020 - 041	419	470
042 - 061	434	487
062 - 081	481	539



Opsiyonel Cam Liste Fiyat Farkları									
Extra Clear	Bronz Füme	Reflekte Bronz/Füme	Nervürlü	Mirastar	Dijital Desen	Güvenlik Filmlü**	Satine	Kumlama	Anti-Plaques
€	€	€	€	€	€	€	€	€	€
75	48	82	-	-	102	82	-	29	5
97	62	106	-	-	132	105	-	37	7
164	105	178	-	-	222	177	-	63	11

- Fiyatlara KDV dahil değildir ve Euro'dur.
- Ayar payı ön cephe kabinde ±1,5 cm, yan panelde ise -0,8 ile +1,5 cm'dir.
- Kabin net ölçüleri kurulum payı nedeniyle tekne ölçülerinden küçük üretilmektedir. BKZ Sayfa 252 - 257
- Havluluk ve Kulp Opsiyonları için. BKZ Sayfa 248 - 249
- Reflekte Bronz/Füme camlar hariç Güvenlik filmlü cam seçeneğinde (Anti-Plaques uygulaması yoktur).**

Select + Aksesuarları	P.Gümüş Siyah
Tablet	119 €
Saklama Kutusu	140 €
Ayna	125 €
Çekçek	49 €
Askılık	38 €
Şampuanlık	-
Raf***	290 €

***Sadece Yan Panelde Uygulanmaktadır.

Standart Dışı Yükseklik	Eğim / Cam Boşaltma	Montaj Net Fiyatı
1-15 cm: %15 16-20 cm: %25 Bkz. s.27	%25	1. Kademe (0-50km) Ücretsiz 2. Kademe (51-100km) 1.268 TL 3. Kademe (101-150km) 5.309 TL
Std: 200 cm		Bkz. s.277

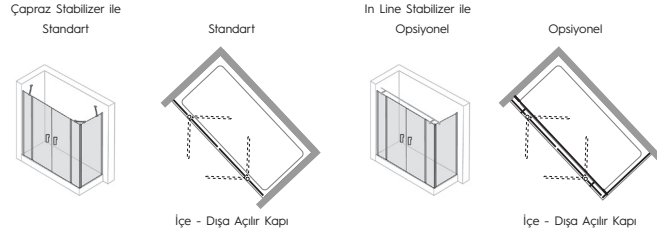

Ön Cephe

Fiyatlandırma Aralığı cm	Giriş Alanı Min. - Max. cm	Sabit Panel Ölçüsü Min. - Max. cm
149 - 181	95.5 - 115.5	23.0 - 37.5
182 - 211	115.5 - 135.5	29.5 - 42.5
212 - 241	135.5	34.5 - 49.0

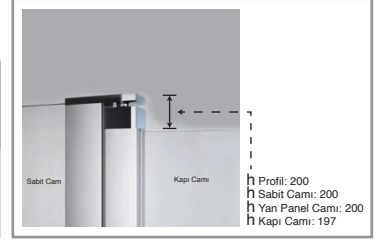

• Fotoğraflardaki tekne görsel amaçlı olup fiyatlara dahil değildir.

Yükseklik	Genişlik	Sabit Panel	Açılır Kapı	Yan Panel	Cam Kalınlığı
Std: 200 cm					
140 - 200 cm	120 - 240 cm	18 - 80 cm	47 - 71 cm	18 - 100 cm	6 mm
201 - 220 cm	120 - 240 cm	18 - 60 cm	47 - 71 cm	18 - 100 cm	6 mm

MİM
Standart dışı özel ölçü ve üretimler için MİM'e danışınız
444 00 16

Ön Cephe

MODEL KODU: 21H96A

Fiyatlandırma Aralığı cm	Şeffaf Cam	
	Parlak Gümüş	Siyah
149 - 181	1.324	1.559
182 - 211	1.447	1.689
212 - 241	1.504	1.748

Opsiyonel Cam Liste Fiyat Farkları									
Extra Clear	Bronz Füme	Reflekte Bronz/Füme	Nervürlü	Mirastar	Dijital Desen	Güvenlik Filmlü**	Satine	Kumlama	Anti-Plaque
€ 432	€ 276	€ 469	€ -	€ -	€ 586	€ 468	€ -	€ 166	€ 30
€ 510	€ 326	€ 554	€ -	€ -	€ 692	€ 553	€ -	€ 196	€ 35
€ 590	€ 377	€ 641	€ -	€ -	€ 799	€ 638	€ -	€ 226	€ 41

Yan Panel

MODEL KODU: 21H910

Fiyatlandırma Aralığı cm	Şeffaf Cam	
	Parlak Gümüş	Siyah
020 - 041	394	479
042 - 061	424	511
062 - 081	454	542
082 - 101	484	573

Opsiyonel Cam Liste Fiyat Farkları									
Extra Clear	Bronz Füme	Reflekte Bronz/Füme	Nervürlü	Mirastar	Dijital Desen	Güvenlik Filmlü**	Satine	Kumlama	Anti-Plaque
€ 75	€ 48	€ 82	€ -	€ -	€ 102	€ 81	€ -	€ 29	€ 5
€ 119	€ 76	€ 130	€ -	€ -	€ 162	€ 129	€ -	€ 46	€ 8
€ 163	€ 104	€ 177	€ -	€ -	€ 221	€ 177	€ -	€ 63	€ 11
€ 208	€ 133	€ 225	€ -	€ -	€ 281	€ 225	€ -	€ 80	€ 14

- Fiyatlara KDV dahil değildir ve Euro'dur.
- Ayar payı ön cephe kabinde ±1,5 cm yan panelde ise -0,8 ile +1,5 cm'dir
- Kabin net ölçüleri kurulum payı nedeniyle tekne ölçülerinden küçük üretilmektedir. BKZ Sayfa 252 - 257
- Havluluk ve kulp opsiyonları için. BKZ Sayfa 248 - 249
- Reflekte Bronz/Füme camlar hariç Güvenlik filmlü cam seçeneğinde (Anti-Plaque uygulaması yoktur).**
- In-Line Stabilizör opsiyonu max. 200 cm kabin genişliğinde uygulanmaktadır.*

Select + Aksesuarları	P.GümüŞ Siyah
Tablet	119 €
Saklama Kutusu	140 €
Ayna	125 €
Çekçek	49 €
Askılık	38 €
Şampuanlık	-
Raf***	290 €

Standart Dışı Yükseklik	Eğim / Cam Boşaltma	Stabilizör Opsiyonları				Montaj Net Fiyatı
1-15 cm: %15 16-20 cm: %25 Bkz. s.27	%25	Model Kodu : 046U0210025	Model Kodu : 046U0210028 Yp Model Kodu : 046U0210029			1. Kademe (0-50km) Ücretsiz 2. Kademe (51-100km) 1.268 TL 3. Kademe (101-150km) 5.309 TL
Std: 200 cm		In-Line Stabilizör (İçten)* Parlak GümüŞ Siyah 116 € 202 € Liste Fiyatıdır.	In-Line Stabilizör (Üsten)* Parlak GümüŞ Siyah 151 € 263 € Liste Fiyatıdır.			

***Sadece Yan Panelde Uygulanmaktadır.



Çapraz Stabilizör ile Standart



5: 64.5 cm ve küçük ölçülerde

Karşı Duvar Stabilizör ile Standart

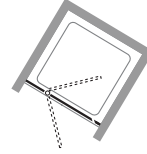

İçe - Dışa Açılır Kapı

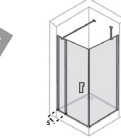

5: 65.0 cm'den büyük ölçülerde

In Line Stabilizör ile Opsiyonel

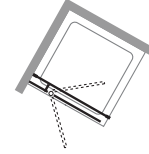

İçe - Dışa Açılır Kapı



Ön Cephe

Fiyatlandırma Aralığı cm	Giriş Alanı Min. - Max. cm	Sabit Panel Ölçüsü Min. - Max. cm
069 - 101	43.0 - 58.0	19.0 - 36.0
102 - 121	58.0	37.0 - 56.0
122 - 151	58.0 - 68.0	54.0 - 76.0

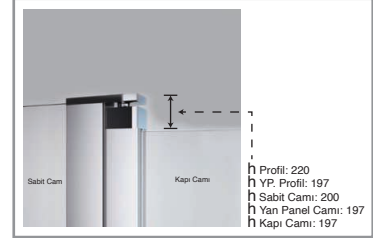

• Fotoğraflardaki tekne görsel amaçlı olup fiyatlara dahil değildir.

Yükseklik	Genişlik	Sabit Panel	Açılır Kapı	Yan Panel	Cam Kalınlığı
Stat: 200 cm					
140 - 200 cm	70 - 155 cm	18 - 80 cm	47 - 75 cm	18 - 120 cm	6 mm
201 - 220 cm	70 - 135 cm	18 - 60 cm	47 - 75 cm	18 - 120 cm	6 mm



Ön Cephe

Fiyatlandırma Aralığı cm	Şeffaf Cam	
	Parlak Gümüş	Siyah
069 - 101	886	1.051
102 - 121	998	1.163
122 - 151	1.094	1.270



Opsiyonel Cam Liste Fiyat Farkları									
Extra Clear	Bronz Füme	Reflekte Bronz/Füme	Nervürlü	Mirastar	Dijital Desen	Güvenlik Filmleri**	Satine	Kumlama	Anti-Plaque
€	€	€	€	€	€	€	€	€	€
233	149	253	-	-	316	252	-	89	16
286	183	310	-	-	387	309	-	110	20
365	234	397	-	-	495	395	-	140	25

Yan Panel

Fiyatlandırma Aralığı cm	Şeffaf Cam	
	Parlak Gümüş	Siyah
020 - 041	347	438
042 - 061	377	469
062 - 081	406	499
082 - 101	436	530
102 - 121	493	598



Opsiyonel Cam Liste Fiyat Farkları									
Extra Clear	Bronz Füme	Reflekte Bronz/Füme	Nervürlü	Mirastar	Dijital Desen	Güvenlik Filmleri**	Satine	Kumlama	Anti-Plaque
€	€	€	€	€	€	€	€	€	€
74	47	81	-	-	101	80	-	28	5
118	75	128	-	-	160	127	-	45	8
161	103	175	-	-	219	175	-	62	11
205	131	222	-	-	278	222	-	79	14
248	159	270	-	-	337	269	-	95	17

• Fiyatlara KDV dahil değildir ve Euro'dur.

• Ayar payı iki duvar arası kabinde -1 ile +1,5 cm, yan panelli kabinde -1 ile +0,5 cm, yan panelde ise -1 ile +0,5 cm'dir.

• Kabin net ölçüleri kurulum payı nedeniyle tekne ölçülerinden küçük üretilmektedir. BKZ Sayfa 252 - 257

• Havluluk ve kulp opsiyonları için. BKZ Sayfa 248 - 249

• Reflekte Bronz/Füme camlar hariç Güvenlik filmleri cam seçeneğinde (Anti-Plaque uygulaması yoktur)**

Select + Aksesuarları	P.Gümüş Siyah
Tablet	119 €
Saklama Kutusu	140 €
Ayna	125 €
Çekçek	49 €
Askılık	38 €
Şampuanlık	-
Raf***	290 €

Standart Dışı Yükseklik	Eğim / Cam Boşaltma	Stabilizör Opsiyonları		Montaj Net Fiyatı
1-15 cm: %15 16-20 cm: %25 Bkz. s.27	%25	Model Kodu : 046U0210026 In-Line Stabilizör (İçten) Parlak Gümüş 92 € Siyah 151 € Liste Fiyatıdır.	Model Kodu : 046U0210030 Yp Model Kodu : 046U0210032 In-Line Stabilizör (Üsten) Parlak Gümüş 129 € Siyah 212 € Liste Fiyatıdır.	1. Kademe (0-50km) Ücretsiz 2. Kademe (51-100km) 1.268 TL 3. Kademe (101-150km) 5.309 TL
Stat: 200 cm				Bkz. s.277

***Sadece Yan Panelde Uygulanmaktadır.

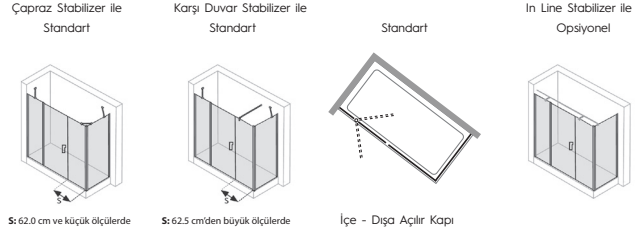

S: 62.0 cm ve küçük ölçülerde S: 62.5 cm'den büyük ölçülerde İçe - Dışa Açılır Kapı

Ön Cephe

Fiyatlandırma Aralığı cm	Giriş Alanı Min. - Max. cm	Sabit Panel Ölçüsü Min. - Max. cm	Ekstra Panel Ölçüsü Min. - Max. cm
119 - 141	570	25.0	32.0 - 54.0
142 - 171	570	25.0 - 55.0	53.0 - 72.0
172 - 201	570	55.0	55.0 - 84.0
202 - 221	570	55.0	85.0 - 103.0

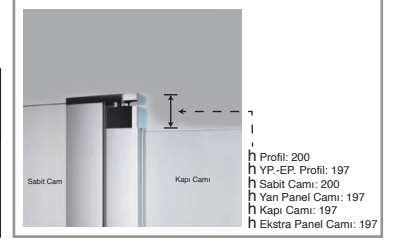

• Fotoğraflardaki tekne görsel amaçlı olup fiyatlara dahil değildir.

Yükseklik	Genişlik	Sabit Panel	Açılır Kapı	Ekstra Panel	Yan Panel	Cam Kalınlığı
Std: 200 cm						
140 - 200 cm	120 - 220 cm	18 - 80 cm	45 - 72 cm	18 - 120 cm	18 - 100 cm	6 mm
140 - 220 cm	120 - 220 cm	18 - 60 cm	45 - 72 cm	18 - 120 cm	18 - 100 cm	6 mm



Ön Cephe

MODEL KODU: 21H91D

Fiyatlandırma Aralığı cm	Şeffaf Cam	
	Parlak Gümüş	Siyah
119 - 141	1.116	1.317
142 - 171	1.284	1.501
172 - 201	1.343	1.562
202 - 221	1.382	1.603

Opsiyonel Cam Liste Fiyat Farkları									
Extra Clear	Bronz Füme	Reflekte Bronz/Füme	Nervürlü	Mirastar	Dijital Desen	Güvenlik Filmlii**	Satine	Kumlama	Anti-Plaque
341	218	370	-	-	461	369	-	131	24
419	268	455	-	-	568	454	-	161	29
498	318	540	-	-	674	539	-	191	34
550	352	597	-	-	745	595	-	211	38

Yan Panel

MODEL KODU: 21H81Z

Fiyatlandırma Aralığı cm	Şeffaf Cam	
	Parlak Gümüş	Siyah
020 - 041	388	472
042 - 061	418	503
062 - 081	447	534
082 - 101	477	565

Opsiyonel Cam Liste Fiyat Farkları									
Extra Clear	Bronz Füme	Reflekte Bronz/Füme	Nervürlü	Mirastar	Dijital Desen	Güvenlik Filmlii**	Satine	Kumlama	Anti-Plaque
74	47	81	-	-	101	80	-	28	5
118	75	128	-	-	160	127	-	45	8
161	103	175	-	-	219	175	-	62	11
205	131	222	-	-	278	222	-	79	14

- Fiyatlara KDV dahil değildir ve Euro'dur.
- Ayar payı ön cephe kabinde ±1,5 cm yan panelde ise -0,8 ile +1,5 cm'dir
- Kabin net ölçüleri kurulum payı nedeniyle tekne ölçülerinden küçük üretilmektedir. BKZ Sayfa 252 - 257
- Havluluk ve kulp opsiyonları için. BKZ Sayfa 248 - 249
- Reflekte Bronz/Füme camlar hariç Güvenlik filmlii cam seçeneğinde (Anti-Plaque uygulaması yoktur).**
- In-Line Stabilizör opsiyonu max. 200 cm kabin genişliğinde uygulanmaktadır.*

Select + Aksesuarları	P.Gümüş Siyah
Tablet	119 €
Saklama Kutusu	140 €
Ayna	125 €
Çekçek	49 €
Askılık	38 €
Şampuanlık	-
Raf***	290 €

Standart Dışı Yükseklik	Eğim / Cam Boşaltma	Stabilizör Opsiyonları				Montaj Net Fiyatı
1-15 cm: %15 16-20 cm: %25 Bkz. s.27	%25	Model Kodu : 046U0210027	Model Kodu : 046U0210035 Yp Model Kodu : 046U0210036			1. Kademe (0-50km) Ücretsiz 2. Kademe (51-100km) 1.268 TL 3. Kademe (101-150km) 5.309 TL
Std: 200 cm		In-Line Stabilizör (İçten)* Parlak Gümüş Siyah 124 € 203 € Liste Fiyatıdır.	In-Line Stabilizör (Üsten)* Parlak Gümüş Siyah 161 € 264 € Liste Fiyatıdır.			

***Sadece Yan Panelde Uygulanmaktadır.



Yan Panelsiz

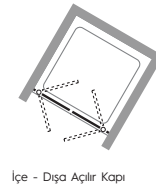

İçe - Dışa Açılır Kapı

Yan Panelli

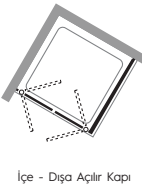

İçe - Dışa Açılır Kapı

Ön Cephe

Fiyatlandırma Aralığı cm	Giriş Alanı Min. - Max. cm
069 - 101	54.0 - 86.0
102 - 131	87.0 - 116.0
132 - 161	117.0 - 146.0
162 - 181	147.0 - 166.0

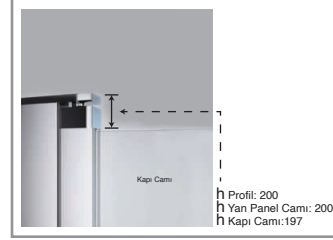

• Fotoğraflardaki tekne görsel amaçlı olup fiyatlara dahil değildir.

Yükseklik	Genişlik	Açılır Kapı	Yan Panel	Cam Kalınlığı
Std: 200 cm				
140 - 200 cm	60 - 180 cm	60 - 120 cm	80 - 120 cm	6mm
201 - 220 cm	60 - 160 cm	60 - 120 cm	80 - 120 cm	

MIM
Standart dışı özel ölçü ve üretimler için MIM'e danışınız
444 00 16

Ön Cephe

Fiyatlandırma Aralığı cm	Şeffaf Cam	
	Parlak Gümüş	Siyah
069 - 101	939	1.087
102 - 131	1.070	1.220
132 - 161	1.131	1.281
162 - 181	1.171	1.322



Opsiyonel Cam Liste Fiyat Farkları									
Extra Clear	Bronz Füme	Reflekte Bronz/Füme	Nervürlü	Mirastar	Dijital Desen	Güvenlik Filmlü**	Satine	Kumlama	Anti-Plaque
€	€	€	€	€	€	€	€	€	€
222	142	241	-	-	300	240	-	85	15
299	191	325	-	-	406	324	-	115	21
377	241	409	-	-	511	408	-	145	26
429	274	466	-	-	581	464	-	164	30

MODEL KODU: **21H81A**
YAN PANELLİ MODEL KODU: **21H81B**

Yan Panel

Fiyatlandırma Aralığı cm	Şeffaf Cam	
	Parlak Gümüş	Siyah
020 - 041	390	471
042 - 061	420	502
062 - 081	450	533
082 - 101	480	564
102 - 121	537	633



Opsiyonel Cam Liste Fiyat Farkları									
Extra Clear	Bronz Füme	Reflekte Bronz/Füme	Nervürlü	Mirastar	Dijital Desen	Güvenlik Filmlü**	Satine	Kumlama	Anti-Plaque
€	€	€	€	€	€	€	€	€	€
77	49	84	-	-	105	84	-	30	5
122	78	132	-	-	165	132	-	47	8
166	106	180	-	-	225	179	-	64	11
210	134	228	-	-	284	227	-	80	15
254	162	276	-	-	344	275	-	97	18

MODEL KODU: **21H810**

• Fiyatlara KDV dahil değildir ve Euro'dur.

• Ayar payı ön cephe kabinde ± 1,5 cm, yan panelde ise -1 ile +0,5 cm'dir.

• Kabin net ölçüleri kurulum payı nedeniyle tekne ölçülerinden küçük üretilmektedir. BKZ Sayfa 252 - 257

• Yan panelli uygulamalarda kabinler 120 cm'ye kadar üretilir ve giriş alanı 4 cm küçülür.

• Havluluk ve kulp opsiyonları için. BKZ Sayfa 248 - 249

• Reflekte Bronz/Füme camlar hariç Güvenlik filmlü cam seçeneğinde (Anti-Plaque uygulaması yoktur)**

Select + Aksesuarları	P.Gümüş Siyah
Tablet***	119 €
Saklama Kutusu***	140 €
Ayna***	125 €
Çekçek***	49 €
Askılık***	38 €
Şampuanlık***	-
Raf***	290 €

***Sadece Yan Panelde Uygulanmaktadır.

Standart Dışı Yükseklik	Eğim / Cam Boşaltma	Montaj Net Fiyatı
1-15 cm: %15 16-20 cm: %25 Bkz. s.27	%25	1. Kademe (0-50km) Ücretsiz 2. Kademe (51-100km) 1.268 TL
Std: 200 cm		3. Kademe (101-150km) 5.309 TL Bkz. s.277



Yan Panelsiz



Yan Panelli



İçe - Dışa Açılır Kapı

İçe - Dışa Açılır Kapı

Ön Cephe

Fiyatlandırma Aralığı cm	Giriş Alanı Min. - Max. cm
059 - 091	47.5 - 79.5
092 - 111	80.5 - 99.5

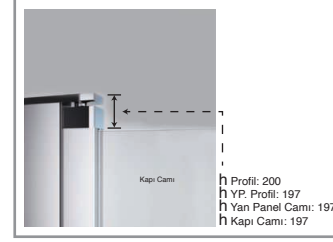

Fotoğraflardaki tekne görsel amaçlı olup fiyatlara dahil değildir.

Yükseklik	Genişlik	Açılır Kapı	Yan Panel	Cam Kalınlığı
Std: 200 cm				
140 - 200 cm	50 - 110 cm		18 - 120 cm	6 mm
201 - 220 cm	50 - 80 cm		18 - 120 cm	

MİM
Standart dışı özel ölçü ve üretimler için MİM'e danışınız
444 00 16

Ön Cephe

MODEL KODU: 21H81M

YAN PANELLİ MODEL KODU: 21H81O

Fiyatlandırma Aralığı cm	Şeffaf Cam	
	Parlak Gümüş	Siyah
059 - 091	762	886
092 - 111	803	926



Opsiyonel Cam Liste Fiyat Farkları										
Extra Clear	Bronz Füme	Reflekte Bronz/Füme	Nervürlü	Mirastar	Dijital Desen	Güvenlik Filmlü**	Satine	Kumlama	Anti-Plaque	
€ 205	€ 131	€ 223	€ -	€ -	€ 278	€ 222	€ -	€ 79	€ 14	
257	164	279	-	-	348	278	-	99	18	

Yan Panel

MODEL KODU: 21H81X

Fiyatlandırma Aralığı cm	Şeffaf Cam	
	Parlak Gümüş	Siyah
020 - 041	347	438
042 - 061	377	469
062 - 081	406	499
082 - 101	436	530
102 - 121	493	598



Opsiyonel Cam Liste Fiyat Farkları										
Extra Clear	Bronz Füme	Reflekte Bronz/Füme	Nervürlü	Mirastar	Dijital Desen	Güvenlik Filmlü**	Satine	Kumlama	Anti-Plaque	
€ 74	€ 47	€ 81	€ -	€ -	€ 101	€ 80	€ -	€ 28	€ 5	
118	75	128	-	-	160	127	-	45	8	
161	103	175	-	-	219	175	-	62	11	
205	131	222	-	-	278	222	-	79	14	
248	159	270	-	-	337	269	-	95	17	

- Fiyatlara KDV dahil değildir ve Euro'dur.
- Ayar payı iki duvar arası ön cephe kabinde -1 ile +1,5 cm, yan panelli kabin ve yan panelde ise -1 ile +0,5 cm'dir.
- Kabin net ölçüleri kurulum payı nedeniyle tekne ölçülerinden küçük üretilmektedir. BKZ Sayfa 252 - 257
- Havluluk ve kulp opsiyonları için. BKZ Sayfa 248 - 249
- Reflekte Bronz/Füme camlar hariç Güvenlik filmlü cam seçeneğinde (Anti-Plaque uygulaması yoktur)**

Select + Aksesuarları	P.Gümüş Siyah
Tablet***	119 €
Saklama Kutusu***	140 €
Ayna***	125 €
Çekçek***	49 €
Askılık***	38 €
Şampuanlık***	-
Raf***	290 €

***Sadece Yan Panelde Uygulanmaktadır.

Standart Dışı Yükseklik	Eğim / Cam Boşaltma	Montaj Net Fiyatı
1-15 cm: %15 16-20 cm: %25 Bkz. s.27	%25	1. Kademe (0-50km) Ücretsiz
Std: 200 cm		2. Kademe (51-100km) 1.268 TL
		3. Kademe (101-150km) 5.309 TL

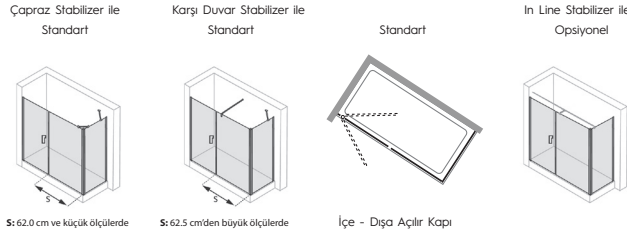

Ön Cephe

Fiyatlandırma Aralığı cm	Giriş Alanı Min. - Max. cm	Ekstra Panel Ölçüsü Min. - Max. cm
099 - 121	68.5	22.0 - 44.0
122 - 141	68.5	46.0 - 64.0
142 - 171	68.5	65.0 - 94.0
172 - 201	68.5 - 78.5	95.0 - 113.0

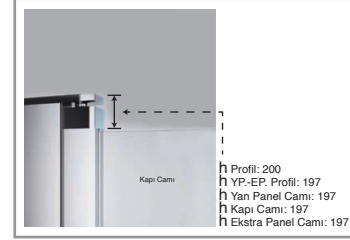

• Fotoğraflardaki tekne görsel amaçlı olup fiyatlara dahil değildir.

Yükseklik	Genişlik	Açılır Kapı	Ekstra Panel	Yan Panel	Cam Kalınlığı
Stat: 200 cm					
140 - 200 cm	100 - 200 cm	47 - 107 cm	18 - 120 cm	18 - 100 cm	6 mm
201 - 220 cm	100 - 200 cm	47 - 80 cm	18 - 120 cm	18 - 100 cm	

MİM
Standart dışı özel ölçü ve üretimler için MİM'e danışınız
444 00 16

Ön Cephe

MODEL KODU: 21H818

Fiyatlandırma Aralığı cm	Şeffaf Cam	
	Parlak Gümüş	Siyah
099 - 121	972	1.143
122 - 141	1.049	1.231
142 - 171	1.110	1.291
172 - 201	1.169	1.351

Opsiyonel Cam Liste Fiyat Farkları										
Extra Clear	Bronz Füme	Reflekte Bronz/Füme	Nervürlü	Mirastar	Dijital Desen	Güvenlik Filmlü**	Satine	Kumlama	Anti-Plaque	
€ 286	€ 183	€ 311	€ -	€ -	€ 388	€ 310	€ -	€ 110	€ 20	
€ 338	€ 216	€ 367	€ -	€ -	€ 458	€ 366	€ -	€ 130	€ 23	
€ 417	€ 266	€ 452	€ -	€ -	€ 565	€ 451	€ -	€ 160	€ 29	
€ 495	€ 316	€ 537	€ -	€ -	€ 670	€ 536	€ -	€ 190	€ 34	

Yan Panel

MODEL KODU: 21H81Z

Fiyatlandırma Aralığı cm	Şeffaf Cam	
	Parlak Gümüş	Siyah
020 - 041	388	472
042 - 061	418	503
062 - 081	447	534
082 - 101	477	565

Opsiyonel Cam Liste Fiyat Farkları										
Extra Clear	Bronz Füme	Reflekte Bronz/Füme	Nervürlü	Mirastar	Dijital Desen	Güvenlik Filmlü**	Satine	Kumlama	Anti-Plaque	
€ 74	€ 47	€ 81	€ -	€ -	€ 101	€ 80	€ -	€ 28	€ 5	
€ 118	€ 75	€ 128	€ -	€ -	€ 160	€ 127	€ -	€ 45	€ 8	
€ 161	€ 103	€ 175	€ -	€ -	€ 219	€ 175	€ -	€ 62	€ 11	
€ 205	€ 131	€ 222	€ -	€ -	€ 278	€ 222	€ -	€ 79	€ 14	

- Fiyatlara KDV dahil değildir ve Euro'dur.
- Ayar payı ön cephe kabinde ±1,5 cm yan panelde ise -0,8 ile +1,5 cm'dir.
- Kabin net ölçüleri kurulum payı nedeniyle tekne ölçülerinden küçük üretilmektedir. BKZ Sayfa 252 - 257
- Havluluk ve kulp opsiyonları için. BKZ Sayfa 248 - 249
- Reflekte Bronz/Füme camlar hariç Güvenlik filmlü cam seçeneğinde (Anti-Plaque uygulaması yoktur)**
- In-Line Stabilizer opsiyonu max. 200 cm kabin genişliğinde uygulanmaktadır.*

Select + Aksesuarları	P.Gümüş Siyah
Tablet	119 €
Saklama Kutusu	140 €
Ayna	125 €
Çekçek	49 €
Askılık	38 €
Şampuanlık	-
Raf***	290 €

Standart Dışı Yükseklik	Eğim / Cam Boşaltma	Stabilizer Opsiyonları				Montaj Net Fiyatı
1-15 cm: %15 16-20 cm: %25 Bkz. s.27	%25	Model Kodu : 046U0210026	Model Kodu : 046U0210033 Yp Model Kodu : 046U0210034			1. Kademe (0-50km) Ücretsiz 2. Kademe (51-100km) 1.268 TL 3. Kademe (101-150km) 5.309 TL
Std: 200 cm		In-Line Stabilizer (İçten)* Parlak Gümüş 124 € Siyah 203 € Liste Fiyatıdır.	In-Line Stabilizer (Üsten)* Parlak Gümüş 129 € Siyah 192 € Liste Fiyatıdır.			

***Sadece Yan Panelde Uygulanmaktadır.

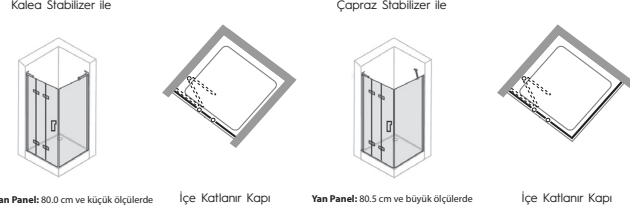

Ön Cephe

Fiyatlandırma Aralığı cm	Giriş Alanı Min. - Max. cm	Sabit Panel Ölçüsü Min. - Max. cm
079 - 101	40.0 - 55.0	24.0 - 34.0
102 - 121	55.0 - 65.0	32.0 - 41.0

Fotoğraflardaki tekne görsel amaçlı olup fiyatlara dahil değildir.

Yükseklik	Genişlik	Sabit Panel	Katlanır Kapı	Yan Panel	Cam Kalınlığı
Std: 200 cm					
140 - 200 cm	80 - 125 cm			20 - 120 cm	6 mm

MİM
Standart dışı özel ölçü ve üretimler için MİM'e danışınız
444 00 16

Ön Cephe

MODEL KODU: Sağ / 21H52G - Sol / 21H528

YAN PANELLİ MODEL KODU: Sağ / 21HK2I - Sol / 21HK2H

Fiyatlandırma Aralığı cm	Şeffaf Cam	
	Parlak Gümüş	Siyah
079 - 101	1.226 €	1.685 €
102 - 121	1.268 €	1.728 €



Opsiyonel Cam Liste Fiyat Farkları										
Extra Clear	Bronz Füme	Reflekte Bronz/Füme	Nervürlü	Mirastar	Dijital Desen	Güvenlik Filmlü**	Satine	Kumlama	Anti-Plaque	
245 €	157 €	266 €	-	-	-	265 €	-	94 €	17 €	
298 €	191 €	324 €	-	-	-	323 €	-	114 €	21 €	

Yan Panel

MODEL KODU: 21H520

Fiyatlandırma Aralığı cm	Şeffaf Cam	
	Parlak Gümüş	Siyah
020 - 041	346 €	468 €
042 - 061	376 €	463 €
062 - 081	406 €	495 €
082 - 101	436 €	526 €
102 - 121	493 €	594 €



Opsiyonel Cam Liste Fiyat Farkları										
Extra Clear	Bronz Füme	Reflekte Bronz/Füme	Nervürlü	Mirastar	Dijital Desen	Güvenlik Filmlü**	Satine	Kumlama	Anti-Plaque	
76 €	48 €	82 €	-	-	-	82 €	-	29 €	5 €	
120 €	77 €	130 €	-	-	-	130 €	-	46 €	8 €	
164 €	105 €	178 €	-	-	-	178 €	-	63 €	11 €	
208 €	133 €	226 €	-	-	-	226 €	-	80 €	14 €	
253 €	161 €	274 €	-	-	-	273 €	-	97 €	17 €	

- Fiyatlara KDV dahil değildir ve Euro'dur.
- Ayar payı iki duvar arası ön cephe kabinde -1 ile +1,5 cm, yan panelli kabin ve yan panelde ise -1 ile +0,5 cm'dir.
- Kapının açılış yönünü belirtiniz (Sağ / Sol).
- Kabin net ölçüleri kurulum payı nedeniyle tekne ölçülerinden küçük üretilmektedir. BKZ Sayfa 252 - 257
- Reflekte Bronz/Füme camlar hariç Güvenlik filmlü cam seçeneğinde (Anti-Plaque uygulaması yoktur)**

Select + Aksesuarları	P.Gümüş Siyah
Tablet***	119 €
Saklama Kutusu***	140 €
Ayna***	125 €
Çekçek***	49 €
Askılık***	38 €
Şampuanlık***	-
Raf***	290 €

***Sadece Yan Panelde Uygulanmaktadır.

Standart Dışı Yükseklik	Eğim / Cam Boşaltma	Montaj Net Fiyatı
—	%25	1. Kademe (0-50km) Ücretsiz
—		2. Kademe (51-100km) 1.268 TL
—		3. Kademe (101-150km) 5.309 TL

Bkz. s.277



Kalece Stabilizler ile

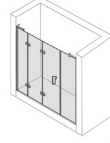

Ekstra Panelde: 179.0 cm ve küçük ölçülerde

Karşı Duvar Stabilizler ile

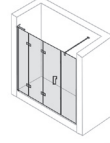

Ekstra Panelde: 180.0 cm'den büyük ölçülerde

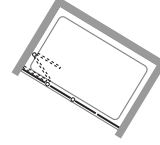

İçer Katlanır Kapı

Ön Cephe

Fiyatlandırma Aralığı cm	Giriş Alanı Min. - Max. cm	Sabit Panel Ölçüsü Min. - Max. cm	Ekstra Panel Ölçüsü Min. - Max. cm
119 - 141	55.0 - 65.0	30.0 - 40.0	22.5 - 42.5
142 - 171	65.0	40.0	25.5 - 54.5
172 - 201	65.0	40.0	55.5 - 84.5
202 - 221	65.0	40.0	85.5 - 103.5

• Fotoğraflardaki tekne görsel amaçlı olup fiyatlara dahil değildir.

Yükseklik	Genişlik	Sabit Panel	Katlanır Kapı	Ekstra Panel	Yan Panel	Cam Kalınlığı
Std: 200 cm						
140 - 200 cm	120 - 220 cm				20 - 100 cm	6 mm

MİM
Standart dışı özel ölçü ve üretimler için MİM'e danışınız
444 00 16

Ön Cephe

MODEL KODU: Sağ / 21H52R - Sol / 21H52L

Fiyatlandırma Aralığı cm	Şeffaf Cam	
	Parlak Gümüş	Siyah
119 - 141	1.402	1.936
142 - 171	1.464	2.000
172 - 201	1.623	2.194
202 - 221	1.664	2.237



Opsiyonel Cam Liste Fiyat Farkları										
Extra Clear	Bronz Füme	Reflekte Bronz/Füme	Nervürlü	Mirastar	Dijital Desen	Güvenlik Filmleri**	Satine	Kumlama	Anti-Plaque	
€ 353	€ 226	€ 384	€ -	€ -	€ -	€ 383	€ -	€ 136	€ 24	
€ 433	€ 277	€ 470	€ -	€ -	€ -	€ 469	€ -	€ 166	€ 30	
€ 513	€ 328	€ 557	€ -	€ -	€ -	€ 555	€ -	€ 197	€ 35	
€ 566	€ 362	€ 614	€ -	€ -	€ -	€ 612	€ -	€ 217	€ 39	

Yan Panel

MODEL KODU: 21H52X

Fiyatlandırma Aralığı cm	Şeffaf Cam	
	Parlak Gümüş	Siyah
020 - 041	444	557
042 - 061	474	588
062 - 081	504	620
082 - 101	534	651



Opsiyonel Cam Liste Fiyat Farkları										
Extra Clear	Bronz Füme	Reflekte Bronz/Füme	Nervürlü	Mirastar	Dijital Desen	Güvenlik Filmleri**	Satine	Kumlama	Anti-Plaque	
€ 75	€ 48	€ 82	€ -	€ -	€ -	€ 82	€ -	€ 29	€ 5	
€ 120	€ 76	€ 130	€ -	€ -	€ -	€ 129	€ -	€ 46	€ 8	
€ 164	€ 105	€ 178	€ -	€ -	€ -	€ 177	€ -	€ 63	€ 11	
€ 208	€ 133	€ 226	€ -	€ -	€ -	€ 225	€ -	€ 80	€ 14	

- Fiyatlara KDV dahil değildir ve Euro'dur.
- Ayar payı ön cephe kabinde ±1,5 cm yan panelde ise -0,8 ile +1,5 cm'dir.
- Kapının açılış yönünü belirtiniz (Sağ / Sol).
- Kabin net ölçüleri kurulum payı nedeniyle tekne ölçülerinden küçük üretilmektedir. BKZ Sayfa 252 - 257
- Reflekte Bronz/Füme camlar hariç Güvenlik filmleri cam seçeneğinde (Anti-Plaque uygulaması yoktur)**

Select + Aksesuarları	P.Gümüş Siyah
Tablet	119 €
Saklama Kutusu	140 €
Ayna	125 €
Çekçek	49 €
Askılık	38 €
Şampuanlık	-
Raf***	290 €

***Sadece Yan Panelde Uygulanmaktadır.

Standart Dışı Yükseklik	Eğim / Cam Boşaltma	Montaj Net Fiyatı
—	%25	1. Kademe (0-50km) Ücretsiz
—		2. Kademe (51-100km) 1.268 TL
—		3. Kademe (101-150km) 5.309 TL

Bkz. s.277



Yan Panelsiz

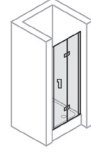

Yan Panelli

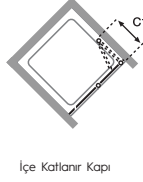

İçe Katlanır Kapı

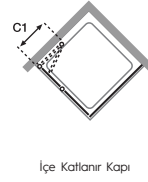

İçe Katlanır Kapı

Ön Cephe

Fiyatlandırma Aralığı cm	Giriş Alanı Min. - Max. cm	C1 Katlanma Ölçüsü Min. - Max. cm
059 - 091	42.5 - 74.5	29.5 - 56.5
092 - 121	75.5 - 104.5	47.5 - 61.5

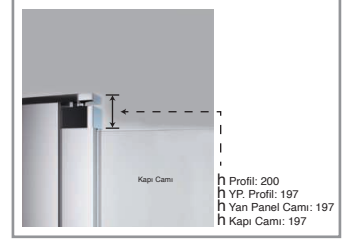

Fotoğraflardaki tekne görsel amaçlı olup fiyatlara dahil değildir.

Yükseklik	Genişlik	Katlanır Kapı	Yan Panel	Cam Kalınlığı
Std: 200 cm				
140 - 200 cm	60 - 125 cm		18 - 120 cm	6 mm



Ön Cephe

MODEL KODU: Sağ / 21HK1G - Sol / 21HK18

YAN PANELLİ MODEL KODU: Sağ / 21HK1I - Sol / 21HK1H

Fiyatlandırma Aralığı cm	Şeffaf Cam	
	Parlak Gümüş	Siyah
059 - 091	€ 951	€ 1.202
092 - 121	€ 1.013	€ 1.266



Opsiyonel Cam Liste Fiyat Farkları									
Extra Clear	Bronz Füme	Reflekte Bronz/Füme	Nervürlü	Mirastar	Dijital Desen	Güvenlik Filmlü**	Satine	Kumlama	Anti-Plaque
€ 204	€ 130	€ 221	€ -	€ -	€ -	€ 221	€ -	€ 78	€ 14
281	180	306	-	-	-	305	-	108	19

Yan Panel

MODEL KODU: 21H81X

Fiyatlandırma Aralığı cm	Şeffaf Cam	
	Parlak Gümüş	Siyah
020 - 041	€ 347	€ 438
042 - 061	€ 377	€ 469
062 - 081	€ 406	€ 499
082 - 101	€ 436	€ 530
102 - 121	€ 493	€ 598



Opsiyonel Cam Liste Fiyat Farkları									
Extra Clear	Bronz Füme	Reflekte Bronz/Füme	Nervürlü	Mirastar	Dijital Desen	Güvenlik Filmlü**	Satine	Kumlama	Anti-Plaque
€ 74	€ 47	€ 81	€ -	€ -	€ -	€ 80	€ -	€ 28	€ 5
118	75	128	-	-	-	127	-	45	8
161	103	175	-	-	-	175	-	62	11
205	131	222	-	-	-	222	-	79	14
248	159	270	-	-	-	269	-	95	17

- Fiyatlara KDV dahil değildir ve Euro'dur.
- Ayar payı iki duvar arası ön cephe kabinde -1 ile +1,5 cm, yan panelli kabin ve yan panelde ise -1 ile +0,5 cm'dir.
- Ara ölçülerdeki C1 içe katlanma mesafesi bir üst tekne ölçüsünü geçemez.
- Kapının açılış yönünü belirtiniz (Sağ / Sol).
- Kabin net ölçüleri kurulum payı nedeniyle tekne ölçülerinden küçük üretilmektedir. BKZ Sayfa 252 - 257
- Reflekte Bronz/Füme camlar hariç Güvenlik filmlü cam seçeneğinde (Anti-Plaque uygulaması yoktur).**

Select + Aksesuarları	P.Gümüş Siyah
Tablet***	119 €
Saklama Kutusu***	140 €
Ayna***	125 €
Çekçek***	49 €
Askılık***	38 €
Şampuanlık***	-
Raf***	290 €

***Sadece Yan Panelde Uygulanmaktadır.

Standart Dışı Yükseklik	Eğim / Cam Boşaltma	Montaj Net Fiyatı
—	%25	1. Kademe (0-50cm) Ücretsiz
—	—	2. Kademe (51-100cm) 1.268 TL
—	—	3. Kademe (101-150cm) 5.309 TL

Bkz. s.277



Çapraz Stabilizler ile

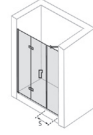

S: 62.0 cm ve küçük ölçülerde

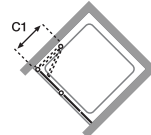

İçe Katlanır Kapı

Karşı Duvar Stabilizler ile

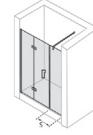

S: 62.5 cm'den büyük ölçülerde

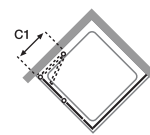

İçe Katlanır Kapı

Ön Cephe

Fiyatlandırma Aralığı cm	Giriş Alanı Min. - Max. cm	C1 Katlanma Ölçüsü Min. - Max. cm	Ekstra Panel Ölçüsü Min. - Max. cm
099 - 121	63.5 - 83.5	40.5 - 50.5	22.5 - 26.5
122 - 141	83.5 - 103.5	50.5 - 60.5	22.5 - 26.5
142 - 171	103.5	60.5	25.5 - 54.5
172 - 201	103.5	60.5	55.5 - 84.5
202 - 221	103.5	60.5	85.5 - 104.5

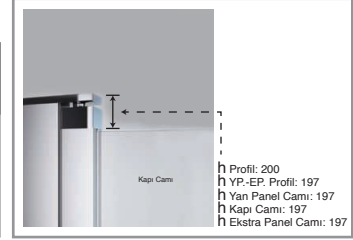

• Fotoğraflardaki tekne görsel amaçlı olup fiyatlara dahil değildir.

Yükseklik	Genişlik	Katlanır Kapı	Ekstra Panel	Yan Panel	Cam Kalınlığı
Std: 200 cm					
140 - 200 cm	80 - 220 cm			18 - 100 cm	6 mm

MİM Standart dışı özel ölçü ve üretimler için MİM'e danışınız **444 00 16**

Ön Cephe

MODEL KODU: Sağ / 21HK1R - Sol / 21HK1L

Fiyatlandırma Aralığı cm	Şeffaf Cam	
	Parlak Gümüş	Siyah
099 - 121	1.163	1.480
122 - 141	1.205	1.523
142 - 171	1.266	1.586
172 - 201	1.364	1.699
202 - 221	1.405	1.741

Opsiyonel Cam Liste Fiyat Farkları										
Extra Clear	Bronz Füme	Reflekte Bronz/Füme	Nervürlü	Mirastar	Dijital Desen	Güvenlik Filmleri**	Satine	Kumlama	Anti-Plaque	
€ 285	€ 182	€ 309	€ -	€ -	€ -	€ 308	€ -	€ 109	€ 20	
€ 336	€ 215	€ 365	€ -	€ -	€ -	€ 364	€ -	€ 129	€ 23	
€ 415	€ 265	€ 450	€ -	€ -	€ -	€ 449	€ -	€ 159	€ 29	
€ 493	€ 315	€ 535	€ -	€ -	€ -	€ 534	€ -	€ 189	€ 34	
€ 545	€ 349	€ 592	€ -	€ -	€ -	€ 590	€ -	€ 209	€ 38	

Yan Panel

MODEL KODU: 21H81Z

Fiyatlandırma Aralığı cm	Şeffaf Cam	
	Parlak Gümüş	Siyah
020 - 041	388	472
042 - 061	418	503
062 - 081	447	534
082 - 101	477	565

Opsiyonel Cam Liste Fiyat Farkları										
Extra Clear	Bronz Füme	Reflekte Bronz/Füme	Nervürlü	Mirastar	Dijital Desen	Güvenlik Filmleri**	Satine	Kumlama	Anti-Plaque	
€ 74	€ 47	€ 81	€ -	€ -	€ -	€ 80	€ -	€ 28	€ 5	
€ 118	€ 75	€ 128	€ -	€ -	€ -	€ 127	€ -	€ 45	€ 8	
€ 161	€ 103	€ 175	€ -	€ -	€ -	€ 175	€ -	€ 62	€ 11	
€ 205	€ 131	€ 222	€ -	€ -	€ -	€ 222	€ -	€ 79	€ 14	

- Fiyatlara KDV dahil değildir ve Euro'dur.
- Ayar payı ön cephe kabinde ±1,5 cm yan panelde ise -0,8 ile +1,5 cm'dir.
- Ara ölçülerdeki C1 içe katlanma mesafesi bir üst tekne ölçüsünü geçemez.
- Kapının açılış yönünü belirtiniz (Sağ / Sol).
- Kabin net ölçüleri kurulum payı nedeniyle tekne ölçülerinden küçük üretilmektedir. BKZ Sayfa 252 - 257
- Reflekte Bronz/Füme camlar hariç Güvenlik filmleri cam seçeneğinde (Anti-Plaque uygulaması yoktur)**

Select + Aksesuarları	P.Gümüş Siyah
Tablet	119 €
Saklama Kutusu	140 €
Ayna	125 €
Çekçek	49 €
Askılık	38 €
Şampuanlık	-
Raf***	290 €

Standart Dışı Yükseklik	Eğim / Cam Boşaltma	Montaj Net Fiyatı
—	%25	1. Kademe (0-50km) Ücretsiz
—		2. Kademe (51-100km) 1.268 TL
—		3. Kademe (101-150km) 5.309 TL

Bkz. s.277

***Sadece Yan Panelde Uygulanmaktadır.

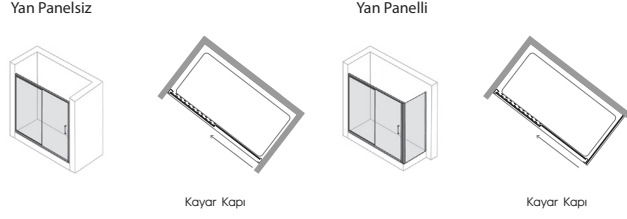

Ön Cephe

Fiyatlandırma Aralığı cm	Giriş Alanı Min. - Max. cm
099 - 121	37.5 - 47.5
122 - 151	47.5 - 67.5
152 - 181	62.5 - 72.5
182 - 201	72.5

• Fotoğraflardaki tekne görsel amaçlı olup fiyatlara dahil değildir.

Yükseklik	Genişlik	Sabit Panel	Kayar Kapı	Yan Panel	Cam Kalınlığı
Std: 200 cm					
140 - 200 cm	100 - 200 cm			18 - 120 cm	4 mm / 6 mm
201 - 220 cm	100 - 190 cm			18 - 120 cm	

Easy Clean
Kolay Temizlik

MİM
Standart dışı özel ölçü ve üretimler için MİM'e danışınız
444 00 16

Ön Cephe

MODEL KODU: Sağ / 21HLIR - Sol / 21HLIE

Fiyatlandırma Aralığı cm	Şeffaf Cam	
	P.Gümüş M.Gümüş	Siyah Altın
099 - 121	822	996
122 - 151	935	1.127
152 - 181	1.004	1.207
182 - 201	1.049	1.259

Opsiyonel Cam Liste Fiyat Farkları										
Extra Clear	Bronz Füme	Reflekte Bronz/Füme	Nervürlü	Mirastar	Dijital Desen	Güvenlik Filmlii**	Satine	Kumlama	Anti-Plaque	
€ 290	€ 185	€ 315	€ -	€ -	€ 393	€ 314	€ -	€ 111	€ 20	
€ 368	€ 236	€ 400	€ -	€ -	€ 499	€ 399	€ -	€ 141	€ 25	
€ 447	€ 286	€ 485	€ -	€ -	€ 605	€ 484	€ -	€ 171	€ 31	
€ 499	€ 319	€ 542	€ -	€ -	€ 676	€ 540	€ -	€ 191	€ 35	

Yan Panel

MODEL KODU: 21HH10

Fiyatlandırma Aralığı cm	Şeffaf Cam	
	P.Gümüş M.Gümüş	Siyah Altın
020 - 041	284	294
042 - 061	302	312
062 - 081	320	331
082 - 101	338	350
102 - 121	356	368

Opsiyonel Cam Liste Fiyat Farkları										
Extra Clear	Bronz Füme	Reflekte Bronz/Füme	Nervürlü	Mirastar	Dijital Desen	Güvenlik Filmlii**	Satine	Kumlama	Anti-Plaque	
€ 73	€ 34	€ -	€ -	€ -	€ 93	€ 73	€ -	€ 27	€ 5	
€ 118	€ 55	€ -	€ -	€ -	€ 151	€ 119	€ -	€ 44	€ 8	
€ 164	€ 76	€ -	€ -	€ -	€ 210	€ 164	€ -	€ 61	€ 11	
€ 209	€ 97	€ -	€ -	€ -	€ 268	€ 209	€ -	€ 78	€ 14	
€ 255	€ 118	€ -	€ -	€ -	€ 326	€ 255	€ -	€ 95	€ 17	

- Fiyatlara KDV dahil değildir ve Euro'dur.
- Ayar payı iki duvar arası kabinde -3 ile +2 cm, yan panelli kabinde -1,5 ile +3 cm, yan panelde ise -1 ile +0,5 cm'dir.
- Sabit panel yönünü belirtiniz (Sağ / Sol).
- Kabin net ölçüleri kurulum payı nedeniyle tekne ölçülerinden küçük üretilmektedir. BKZ Sayfa 252 - 257
- Kabin ile yan panel farklı yükseklikte ise sayfa 240'daki CLASSICS-V2 YP kullanılacaktır.
- Cam kalınlık farkından dolayı renkli cam panelleri arasında ton farklılıkları oluşmaktadır.
- Reflekte Bronz/Füme camlar hariç Güvenlik filmlii cam seçeneğinde (Anti-Plaque uygulaması yoktur).**
- Altın renk seçeneğinde kabin yüksekliği 200 cm kadar'dır

Standart Dışı Yükseklik	Eğim / Cam Boşaltma	Montaj Net Fiyatı
1-15 cm: %15 16-20 cm: %25 Bkz. s.27	%25	1. Kademe (0-50km) Ücretsiz 2. Kademe (51-100km) 1.268 TL 3. Kademe (101-150km) 5.309 TL



Yan Panelsiz



Yan Paneli

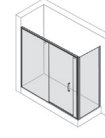

Kayar Kapı

Kayar Kapı

Ön Cephe

Fiyatlandırma Aralığı cm	Giriş Alanı Min. - Max. cm
149 - 181	53.0 - 68.0
182 - 201	68.0 - 73.0
202 - 241	73.0

• Fotoğraflardaki tekne görsel amaçlı olup fiyatlara dahil değildir.

Yükseklik	Genişlik	Sabit Panel	Kayar Kapı	Ekstra Panel	Yan Panel	Cam Kalınlığı	Easy Clean Kolay Temizlik	MIM Standart dışı özel ölçü ve üretimler için MIM'e danışınız 444 00 16
Std: 200 cm						4 mm 6 mm		
140 - 200 cm	130 - 240 cm				18 - 120 cm			
201 - 220 cm	130 - 220 cm				18 - 120 cm			

Ön Cephe

MODEL KODU: Sağ / 21HL1B - Sol / 21HL1A

Fiyatlandırma Aralığı cm	Şeffaf Cam	
	P.Gümüş M.Gümüş €	Siyah Altın €
149 - 181	1.070	1.287
182 - 201	1.116	1.340
202 - 241	1.231	1.474

Opsiyonel Cam Liste Fiyat Farkları									
Extra Clear	Bronz Füme	Reflekte Bronz/Füme	Nervürlü	Mirastar	Dijital Desen	Güvenlik Filmlü**	Satine	Kumlama	Anti-Plaque
€ 456	€ 291	€ 495	€ -	€ -	€ 617	€ 493	€ -	€ 175	€ 32
€ 508	€ 325	€ 551	€ -	€ -	€ 688	€ 550	€ -	€ 195	€ 35
€ 612	€ 391	€ 664	€ -	€ -	€ 829	€ 662	€ -	€ 235	€ 42

Yan Panel

MODEL KODU: 21HH10

Fiyatlandırma Aralığı cm	Şeffaf Cam	
	P.Gümüş M.Gümüş €	Siyah Altın €
020 - 041	284	294
042 - 061	302	312
062 - 081	320	331
082 - 101	338	350
102 - 121	356	368

Opsiyonel Cam Liste Fiyat Farkları									
Extra Clear	Bronz Füme	Reflekte Bronz/Füme	Nervürlü	Mirastar	Dijital Desen	Güvenlik Filmlü**	Satine	Kumlama	Anti-Plaque
€ 73	€ 34	€ -	€ -	€ -	€ 93	€ 73	€ -	€ 27	€ 5
€ 118	€ 55	€ -	€ -	€ -	€ 151	€ 119	€ -	€ 44	€ 8
€ 164	€ 76	€ -	€ -	€ -	€ 210	€ 164	€ -	€ 61	€ 11
€ 209	€ 97	€ -	€ -	€ -	€ 268	€ 209	€ -	€ 78	€ 14
€ 255	€ 118	€ -	€ -	€ -	€ 326	€ 255	€ -	€ 95	€ 17

- Fiyatlara KDV dahil değildir ve Euro'dur.
- Ayar payı iki duvar arası kabinde -3 ile +2 cm, yan paneli kabinde -1,5 ile +3 cm, yan panelde ise -1 ile +0,5 cm'dir.
- Kapının açılış yönünü belirtiniz (Sağ / Sol).
- Kabin net ölçüleri kurulum payı nedeniyle tekne ölçülerinden küçük üretilmektedir. BKZ Sayfa 252 - 257
- Kabin ile yan panel farklı yükseklikte ise sayfa 240 'daki CLASSICS-V2 YP kullanılacaktır.
- Cam kalınlık farkından dolayı renkli cam panelleri arasında ton farklılıkları oluşmaktadır.
- Reflekte Bronz/Füme camlar hariç Güvenlik filmlü cam seçeneğinde (Anti-Plaque uygulaması yoktur)**
- Altın renk seçeneğinde kabin yüksekliği 200 cm kadar'dır.

Standart Dışı Yükseklik	Eğim / Cam Boşaltma	Montaj Net Fiyatı
1-15 cm: %15 16-20 cm: %25 Bkz. s.27	%25	1. Kademe (0-50km) Ücretsiz 2. Kademe (51-100km) 1.268 TL
Std: 200 cm		3. Kademe (101-150km) 5.309 TL

Bkz. s.277



Yan Panelsiz



Yan Panelli

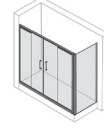

Kayar Kapı



Kayar Kapı



Ön Cephe

Fiyatlandırma Aralığı cm	Giriş Alanı Min. - Max. cm
149 - 181	57,5 - 67,5
182 - 211	67,5 - 83,5
212 - 241	83,5 - 93,5

• Fotoğraflardaki tekne görsel amaçlı olup fiyatlara dahil değildir.

Yükseklik	Genişlik	Sabit Panel	Kayar Kapı	Yan Panel	Cam Kalınlığı
Std: 200 cm					
140 - 200 cm	120 - 240 cm			18 - 120 cm	4 mm
201 - 220 cm	120 - 220 cm			18 - 120 cm	6 mm



Ön Cephe

MODEL KODU: 21HL13

Fiyatlandırma Aralığı cm	Şeffaf Cam	
	P.Gümüş M.Gümüş €	Siyah Altın €
149 - 181	1.219	1.499
182 - 211	1.288	1.579
212 - 241	1.357	1.659

Opsiyonel Cam Liste Fiyat Farkları									
Extra Clear	Bronz Füme	Reflekte Bronz/Füme	Nervürlü	Mirastar	Dijital Desen	Güvenlik Filmleri**	Satine	Kumlama	Anti-Plaque
€ 462	€ 296	€ 502	-	-	€ 627	€ 501	-	€ 177	€ 32
€ 541	€ 346	€ 587	-	-	€ 733	€ 585	-	€ 207	€ 37
€ 619	€ 396	€ 672	-	-	€ 839	€ 670	-	€ 237	€ 43

Yan Panel

MODEL KODU: 21HH10

Fiyatlandırma Aralığı cm	Şeffaf Cam	
	P.Gümüş M.Gümüş €	Siyah Altın €
020 - 041	284	294
042 - 061	302	312
062 - 081	320	331
082 - 101	338	350
102 - 121	356	368

Opsiyonel Cam Liste Fiyat Farkları									
Extra Clear	Bronz Füme	Reflekte Bronz/Füme	Nervürlü	Mirastar	Dijital Desen	Güvenlik Filmleri**	Satine	Kumlama	Anti-Plaque
€ 73	€ 34	-	-	-	€ 93	€ 73	-	€ 27	€ 5
€ 118	€ 55	-	-	-	€ 151	€ 119	-	€ 44	€ 8
€ 164	€ 76	-	-	-	€ 210	€ 164	-	€ 61	€ 11
€ 209	€ 97	-	-	-	€ 268	€ 209	-	€ 78	€ 14
€ 255	€ 118	-	-	-	€ 326	€ 255	-	€ 95	€ 17

- Fiyatlara KDV dahil değildir ve Euro'dur.
- Ayar payı iki duvar arası kabinde -3 ile +2 cm, yan panelli kabinde -1,5 ile +3 cm, yan panelde ise -1 ile +0,5 cm'dir.
- Kabin net ölçüleri kurulum payı nedeniyle tekne ölçülerinden küçük üretilmektedir. BKZ Sayfa 252 - 257
- Kabin ile yan panel farklı yükseklikte ise sayfa 240'daki CLASSICS-V2 YP kullanılacaktır.
- Cam kalınlık farkından dolayı renkli cam panelleri arasında ton farklılıkları oluşmaktadır.
- Reflekte Bronz/Füme camlar hariç Güvenlik filmleri cam seçeneğinde (Anti-Plaque uygulaması yoktur)**
- Altın renk seçeneğinde kabin yüksekliği 200 cm kademlidir.

Standart Dışı Yükseklik	Eğim / Cam Boşaltma	Montaj Net Fiyatı
1-15 cm: %15 16-20 cm: %25 Bkz. s.27	%25	1. Kademe (0-50km) Ücretsiz 2. Kademe (51-100km) 1.268 TL 3. Kademe (101-150km) 5.309 TL
Std: 200 cm		Bkz. s.277



Yan Panelsiz



Yan Panelli



Kayar Kapı



Kayar Kapı

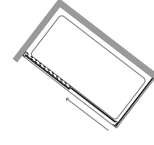

Ön Cephe

Fiyatlandırma Aralığı cm	Giriş Alanı Min. - Max. cm
099 - 121	37.5 - 47.5
122 - 151	47.5 - 67.5
152 - 181	62.5 - 72.5
182 - 201	72.5

• Fotoğraflardaki tekne görsel amaçlı olup fiyatlara dahil değildir.

Yükseklik	Genişlik	Sabit Panel	Kayar Kapı	Yan Panel	Cam Kalınlığı
Std: 200 cm					
140 - 200 cm	100 - 200 cm			18 - 120 cm	4 mm
201 - 220 cm	100 - 190 cm			18 - 120 cm	6 mm



Ön Cephe

MODEL KODU: 21HL10

Fiyatlandırma Aralığı cm	Şeffaf Cam	
	P.Gümüş M.Gümüş	Siyah Altın
099 - 121	€ 865	€ 1.055
122 - 151	€ 1.012	€ 1.226
152 - 181	€ 1.088	€ 1.315
182 - 201	€ 1.139	€ 1.374



Opsiyonel Cam Liste Fiyat Farkları										
Extra Clear	Bronz Füme	Reflekte Bronz/Füme	Nervürlü	Mirastar	Dijital Desen	Güvenlik Filmli**	Satine	Kumlama	Anti-Plaque	
€ 284	€ 182	€ 309	€ -	€ -	€ 385	€ 308	€ -	€ 109	€ 20	
€ 362	€ 231	€ 393	€ -	€ -	€ 491	€ 392	€ -	€ 139	€ 25	
€ 440	€ 281	€ 477	€ -	€ -	€ 596	€ 476	€ -	€ 168	€ 30	
€ 491	€ 314	€ 533	€ -	€ -	€ 665	€ 531	€ -	€ 188	€ 34	

Yan Panel

MODEL KODU: 21HH10

Fiyatlandırma Aralığı cm	Şeffaf Cam	
	P.Gümüş M.Gümüş	Siyah Altın
020 - 041	€ 284	€ 294
042 - 061	€ 302	€ 312
062 - 081	€ 320	€ 331
082 - 101	€ 338	€ 350
102 - 121	€ 356	€ 368



Opsiyonel Cam Liste Fiyat Farkları										
Extra Clear	Bronz Füme	Reflekte Bronz/Füme	Nervürlü	Mirastar	Dijital Desen	Güvenlik Filmli**	Satine	Kumlama	Anti-Plaque	
€ 73	€ 34	€ -	€ -	€ -	€ 93	€ 73	€ -	€ 27	€ 5	
€ 118	€ 55	€ -	€ -	€ -	€ 151	€ 119	€ -	€ 44	€ 8	
€ 164	€ 76	€ -	€ -	€ -	€ 210	€ 164	€ -	€ 61	€ 11	
€ 209	€ 97	€ -	€ -	€ -	€ 268	€ 209	€ -	€ 78	€ 14	
€ 255	€ 118	€ -	€ -	€ -	€ 326	€ 255	€ -	€ 95	€ 17	

• Fiyatlara KDV dahil değildir ve Euro'dur.

• Ayar payı iki duvar arası kabinde -3 ile +2 cm, yan panelli kabinde -1,5 ile +3 cm, yan panelde ise -1 ile +0,5 cm'dir.

• Kabin net ölçüleri kurulum payı nedeniyle tekne ölçülerinden küçük üretilmektedir. BKZ Sayfa 252 - 257

• Kabin ile yan panel farklı yükseklikte ise sayfa 240 'daki CLASSICS-V2 YP kullanılacaktır.

• Cam kalınlık farkından dolayı renkli cam panelleri arasında ton farklılıkları oluşmaktadır.

• Reflekte Bronz/Füme camlar hariç Güvenlik filmli cam seçeneğinde (Anti-Plaque uygulaması yoktur)**

• Altın renk seçeneğinde kabin yüksekliği 200 cm kadar'dır

Standart Dışı Yükseklik	Eğim / Cam Boşaltma	Montaj Net Fiyatı
1-15 cm: %15 16-20 cm: %25 Bkz. s.27	—	1. Kademe (0-50km) Ücretsiz 2. Kademe (51-100km) 1.268 TL
	—	3. Kademe (101-150km) 5.309 TL

Bkz. s.277



Yan Panelsiz



Yan Panelli

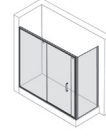

Kayar Kapı

Kayar Kapı

Ön Cephe

Fiyatlandırma Aralığı cm	Giriş Alanı Min. - Max. cm
149 - 181	53.0 - 68.0
182 - 201	68.0 - 73.0
202 - 241	73.0

• Fotoğraflardaki tekne görsel amaçlı olup fiyatlara dahil değildir.

Yükseklik	Genişlik	Sabit Panel	Kayar Kapı	Ekstra Panel	Yan Panel	Cam Kalınlığı
Std: 200 cm						
140 - 200 cm	130 - 240 cm				18 - 120 cm	4 mm
201 - 220 cm	130 - 220 cm				18 - 120 cm	6 mm



Ön Cephe

MODEL KODU: 21HL30

Fiyatlandırma Aralığı cm	Şeffaf Cam	
	P.Gümüş M.Gümüş	Siyah Altın
149 - 181	1.090	1.317
182 - 201	1.141	1.377
202 - 241	1.274	1.532

Opsiyonel Cam Liste Fiyat Farkları									
Extra Clear	Bronz Füme	Reflekte Bronz/Füme	Nervürlü	Mirastar	Dijital Desen	Güvenlik Filmleri**	Satine	Kumlama	Anti-Plaque
€ 448	€ 286	€ 486	-	-	€ 607	€ 485	-	€ 172	€ 31
€ 499	€ 319	€ 542	-	-	€ 677	€ 541	-	€ 191	€ 35
€ 602	€ 385	€ 654	-	-	€ 816	€ 652	-	€ 231	€ 42

Yan Panel

MODEL KODU: 21HH10

Fiyatlandırma Aralığı cm	Şeffaf Cam	
	P.Gümüş M.Gümüş	Siyah Altın
020 - 041	284	294
042 - 061	302	312
062 - 081	320	331
082 - 101	338	350
102 - 121	356	368

Opsiyonel Cam Liste Fiyat Farkları									
Extra Clear	Bronz Füme	Reflekte Bronz/Füme	Nervürlü	Mirastar	Dijital Desen	Güvenlik Filmleri**	Satine	Kumlama	Anti-Plaque
€ 73	€ 34	-	-	-	€ 93	€ 73	-	€ 27	€ 5
€ 118	€ 55	-	-	-	€ 151	€ 119	-	€ 44	€ 8
€ 164	€ 76	-	-	-	€ 210	€ 164	-	€ 61	€ 11
€ 209	€ 97	-	-	-	€ 268	€ 209	-	€ 78	€ 14
€ 255	€ 118	-	-	-	€ 326	€ 255	-	€ 95	€ 17

- Fiyatlara KDV dahil değildir ve Euro'dur.
- Ayar payı iki duvar arası kabinde -3 ile +2 cm, yan panelli kabinde -1,5 ile +3 cm, yan panelde ise -1 ile +0,5 cm'dir.
- Kabin net ölçüleri kurulum payı nedeniyle tekne ölçülerinden küçük üretilmektedir. BKZ Sayfa 252 - 257
- Kabin ile yan panel farklı yükseklikte ise sayfa 240 'daki CLASSICS-V2 YP kullanılacaktır.
- Cam kalınlık farkından dolayı renkli cam panelleri arasında ton farklılıkları oluşmaktadır.
- Reflekte Bronz/Füme camlar hariç Güvenlik filmleri cam seçeneğinde (Anti-Plaque uygulaması yoktur)**
- Altın renk seçeneğinde kabin yüksekliği 200 cm kdadardır.

Standart Dışı Yükseklik	Eğim / Cam Boşaltma	Montaj Net Fiyatı
1-15 cm: %15 16-20 cm: %25 Bkz. s.27	—	1. Kademe (0-50km) Ücretsiz 2. Kademe (51-100km) 1.268 TL
Std: 200 cm	—	3. Kademe (101-150km) 5.309 TL



Yan Panelsiz



Yan Panelli

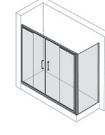

Kayar Kapi



Kayar Kapi



Ön Cephe

Fiyatlandırma Aralığı cm	Giriş Alanı Min. - Max. cm
149 - 181	57.5 - 67.5
182 - 211	67.5 - 83.5
212 - 241	83.5 - 93.5

• Fotoğraflardaki tekne görsel amaçlı olup fiyatlara dahil değildir.

Yükseklik	Genişlik	Sabit Panel	Kayar Kapi	Yan Panel	Cam Kalınlığı
Std: 200 cm					
140 - 200 cm	120 - 240 cm			18 - 120 cm	4 mm
201 - 220 cm	120 - 220 cm			18 - 120 cm	6 mm



Ön Cephe

MODEL KODU: 21HL20

Fiyatlandırma Aralığı cm	Şeffaf Cam	
	P.Gümüş M.Gümüş €	Siyah Altın €
149 - 181	1.264	1.559
182 - 211	1.341	1.648
212 - 241	1.417	1.737



Opsiyonel Cam Liste Fiyat Farkları									
Extra Clear €	Bronz Füme €	Reflekte Bronz/Füme €	Nervürlü €	Mirastar €	Dijital Desen €	Güvenlik Filmlü** €	Satine €	Kumlama €	Anti-Plaque €
449	287	488	-	-	608	486	-	172	31
527	337	572	-	-	714	570	-	202	36
604	386	656	-	-	819	654	-	232	42

Yan Panel

MODEL KODU: 21HH10

Fiyatlandırma Aralığı cm	Şeffaf Cam	
	P.Gümüş M.Gümüş €	Siyah Altın €
020 - 041	284	294
042 - 061	302	312
062 - 081	320	331
082 - 101	338	350
102 - 121	356	368



Opsiyonel Cam Liste Fiyat Farkları									
Extra Clear €	Bronz Füme €	Reflekte Bronz/Füme €	Nervürlü €	Mirastar €	Dijital Desen €	Güvenlik Filmlü** €	Satine €	Kumlama €	Anti-Plaque €
73	34	-	-	-	93	73	-	27	5
118	55	-	-	-	151	119	-	44	8
164	76	-	-	-	210	164	-	61	11
209	97	-	-	-	268	209	-	78	14
255	118	-	-	-	326	255	-	95	17

- Fiyatlara KDV dahil değildir ve Euro'dur.
- Ayar payı iki duvar arası kabinde -3 ile +2 cm, yan panelli kabinde -1,5 ile +3 cm, yan panelde ise -1 ile +0,5 cm'dir.
- Kabin net ölçüleri kurulum payı nedeniyle tekne ölçülerinden küçük üretilmektedir. BKZ Sayfa 252 - 257
- Kabin ile yan panel farklı yükseklikte ise sayfa 240'daki CLASSICS-V2 YP kullanılacaktır.
- Cam kalınlık farkından dolayı renkli cam panelleri arasında ton farklılıkları oluşmaktadır.
- Reflekte Bronz/Füme camlar hariç Güvenlik filmlü cam seçeneğinde (Anti-Plaque uygulaması yoktur).**
- Altın renk seçeneğinde kabin yüksekliği 200 cm kadar'dır.

Standart Dışı Yükseklik	Eğim / Cam Boşaltma	Montaj Net Fiyatı
1-15 cm: %15 16-20 cm: %25 Bkz. s.27	—	1. Kademe (0-50km) Ücretsiz 2. Kademe (51-100km) 1.268 TL
Std: 200 cm	—	3. Kademe (101-150km) 5.309 TL Bkz. s.277



Ön Cephe

Fiyatlandırma Aralığı cm	Giriş Alanı Min. - Max. cm	Sabit Panel Ölçüsü Min. - Max. cm
069 - 101	43.0 - 59.0	19.5 - 35.5
102 - 121	59.0	36.5 - 55.5
122 - 151	59.0 - 69.0	53.5 - 75.5

• Fotoğraflardaki tekne görsel amaçlı olup fiyatlara dahil değildir.

Yükseklik	Genişlik	Sabit Panel	Açılır Kapı	Yan Panel	Cam Kalınlığı
Std. 200 cm 200 cm 205 cm					6 mm
140 - 200 cm	70 - 155 cm	18 - 80 cm	47 - 75 cm	18 - 120 cm	6 mm

MIM
Standart dışı özel ölçü ve üretimler için MIM'e danışınız
444 00 16

Ön Cephe

MODEL KODU: Sağ / 21HV3N - Sol / 21HV3M
YAN PANELLİ MODEL KODU: Sağ / 21HV3P - Sol / 21HV3O

Fiyatlandırma Aralığı cm	Şeffaf Cam	
	Parlak Gümüş	Altın
069 - 101	1.540	2.032
102 - 121	1.690	2.232
122 - 151	1.770	2.338

Opsiyonel Cam Liste Fiyat Farkları										
Extra Clear	Bronz Füme	Reflekte Bronz/Füme	Nervürlü	Mirastar	Dijital Desen	Güvenlik Filmi**	Satine	Kumlama	Anti-Plaque	
€	€	€	€	€	€	€	€	€	€	
288	184	313	-	-	-	312	-	554	Fiyata Dahil	
351	225	381	-	-	-	380	-	675	Fiyata Dahil	
320	204	347	-	-	-	346	-	615	Fiyata Dahil	

Yan Panel

MODEL KODU: Sağ / 21HV2V - Sol / 21HV2U

Fiyatlandırma Aralığı cm	Şeffaf Cam	
	Parlak Gümüş	Altın
020 - 041	425	507
042 - 061	468	561
062 - 081	505	608
082 - 101	549	664
102 - 121	594	720

Opsiyonel Cam Liste Fiyat Farkları										
Extra Clear	Bronz Füme	Reflekte Bronz/Füme	Nervürlü	Mirastar	Dijital Desen	Güvenlik Filmi**	Satine	Kumlama	Anti-Plaque	
€	€	€	€	€	€	€	€	€	€	
91	58	98	-	-	-	98	-	174	Fiyata Dahil	
144	92	156	-	-	-	155	-	276	Fiyata Dahil	
197	126	214	-	-	-	213	-	378	Fiyata Dahil	
250	160	271	-	-	-	270	-	480	Fiyata Dahil	
303	194	329	-	-	-	328	-	582	Fiyata Dahil	

• Fiyatlara KDV dahil değildir ve Euro'dur.

• Ayar payı iki duvar arası kabinde -1 ile +1,5 cm, yan panelli kabinde -1 ile +0,5 cm, yan panelde ise -1 ile +0,5 cm'dir.

• Kabin net ölçüleri kurulum payı nedeniyle tekne ölçülerinden küçük üretilmektedir. BKZ Sayfa 252 - 257

• Reflekte Bronz/Füme camlar hariç Güvenlik filmleri cam seçeneğinde (Anti-Plaque uygulaması yoktur)**

Standart Dışı Yükseklik	Eğim / Cam Boşaltma	Montaj Net Fiyatı
—	%25	1. Kademe (0-50km) Ücretsiz 2. Kademe (51-100km) 1.268 TL
—		3. Kademe (101-150km) 5.309 TL

Bkz. s.277

Ön Cephe

Fiyatlandırma Aralığı cm	Giriş Alanı Min. - Max. cm	Sabit Panel Ölçüsü Min. - Max. cm	Ekstra Panel Ölçüsü Min. - Max. cm
119 - 141	58.0	24.5	32.5 - 54.5
142 - 171	58.0	24.5 - 54.5	53.5 - 72.5
172 - 201	58.0	54.5	55.5 - 84.5
202 - 221	58.0	54.5	85.5 - 103.5

Yükseklik	Genişlik	Sabit Panel	Açılır Kapı	Ekstra Panel	Yan Panel	Cam Kalınlığı
Std: 200 cm 200 cm 205 cm						
140 - 200 cm	120 - 220 cm	18 - 80 cm	45 - 72 cm	18 - 120 cm	18 - 100 cm	6 mm



Ön Cephe

MODEL KODU: Sağ / 21HV3R - Sol / 21HV3L

Fiyatlandırma Aralığı cm	Şeffaf Cam	
	Parlak Gümüş	Altın
119 - 141	1.945	2.574
142 - 171	2.050	2.714
172 - 201	2.156	2.854
202 - 221	2.211	2.927



Opsiyonel Cam Liste Fiyat Farkları										
Extra Clear	Bronz Füme	Reflekte Bronz/Füme	Nervürlü	Mirastar	Dijital Desen	Güvenlik Filmi**	Satine	Kumlama	Anti-Plaque	
€ 415	€ 265	€ 450	€ -	€ -	€ -	€ 449	€ -	€ 797	€ -	
509	325	553	-	-	-	551	-	979	Fiyata Dahil	
603	386	655	-	-	-	653	-	1.161	Fiyata Dahil	
666	426	724	-	-	-	721	-	1.282	Fiyata Dahil	

Yan Panel

MODEL KODU: Sağ / 21HV2Z - Sol / 21HV2Y

Fiyatlandırma Aralığı cm	Şeffaf Cam	
	Parlak Gümüş	Altın
020 - 041	506	587
042 - 061	551	640
062 - 081	592	689
082 - 101	637	742



Opsiyonel Cam Liste Fiyat Farkları										
Extra Clear	Bronz Füme	Reflekte Bronz/Füme	Nervürlü	Mirastar	Dijital Desen	Güvenlik Filmi**	Satine	Kumlama	Anti-Plaque	
€ 91	€ 58	€ 98	€ -	€ -	€ -	€ 98	€ -	€ 174	€ -	
144	92	156	-	-	-	155	-	276	Fiyata Dahil	
197	126	214	-	-	-	213	-	378	Fiyata Dahil	
250	160	271	-	-	-	270	-	480	Fiyata Dahil	

- Fiyatlara KDV dahil değildir ve Euro'dur.
- Ayar ön cephe kabinde -1 ile +2 cm, yan panelde ise -1 ile +1,5 cm'dir.
- Kabin net ölçüleri kurulum payı nedeniyle tekne ölçülerinden küçük üretilmektedir. BKZ Sayfa 252 - 257
- Reflekte Bronz/Füme camlar hariç Güvenlik filmleri cam seçeneğinde (Anti-Plaque uygulaması yoktur)**

Standart Dışı Yükseklik	Eğim / Cam Boşaltma	Montaj Net Fiyatı
—	%25	1. Kademe (0-50km) Ücretsiz 2. Kademe (51-100km) 1.268 TL
—		3. Kademe (101-150km) 5.309 TL

Bkz. s.277



Yan Panelsiz

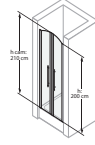

Yan Panelli

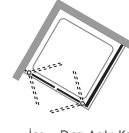
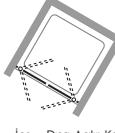
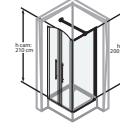

İçe - Dışa Açılır Kapı

İçe - Dışa Açılır Kapı

Ön Cephe

Fiyatlandırma Aralığı cm	Giriş Alanı Min. - Max. cm
069 - 101	54.0 - 86.0
102 - 131	87.0 - 116.0
132 - 161	117.0 - 146.0
162 - 181	147.0 - 166.0

• Fotoğraflardaki tekne görsel amaçlı olup fiyatlara dahil değildir.

Yükseklik	Genişlik	Genişlik	Yan Panel	Cam Kalınlığı
Std: 200 cm				
200 cm	140 - 200 cm	60 - 180 cm	18 - 120 cm	6 mm

MIM
Standart dışı özel ölçü ve üretimler için MIM'e danışınız
444 00 16

Ön Cephe

Fiyatlandırma Aralığı cm	Şeffaf Cam	
	Parlak Gümüş	Altın
069 - 101	1.998	2.567
102 - 131	2.141	2.751
132 - 161	2.317	2.978
162 - 181	2.412	3.101

Opsiyonel Cam Liste Fiyat Farkları										
Extra Clear	Bronz Füme	Reflekte Bronz/Füme	Nervürlü	Mirastar	Dijital Desen	Güvenlik Filmlü**	Satine	Kumlama	Anti-Plaque	
€ 278	€ 178	€ 302	€ -	€ -	€ -	€ 301	€ -	€ 535	€ -	Fiyata Dahil
€ 376	€ 240	€ 408	€ -	€ -	€ -	€ 407	€ -	€ 723	€ -	Fiyata Dahil
€ 473	€ 303	€ 514	€ -	€ -	€ -	€ 512	€ -	€ 910	€ -	Fiyata Dahil
€ 538	€ 344	€ 585	€ -	€ -	€ -	€ 583	€ -	€ 1.036	€ -	Fiyata Dahil

MODEL KODU: **21HV2A**
YAN PANELLİ MODEL KODU: **21HV2B**

Yan Panel

Fiyatlandırma Aralığı cm	Şeffaf Cam	
	Parlak Gümüş	Altın
020 - 041	523	586
042 - 061	566	636
062 - 081	602	679
082 - 101	647	730
102 - 121	692	781

Opsiyonel Cam Liste Fiyat Farkları										
Extra Clear	Bronz Füme	Reflekte Bronz/Füme	Nervürlü	Mirastar	Dijital Desen	Güvenlik Filmlü**	Satine	Kumlama	Anti-Plaque	
€ 93	€ 60	€ 101	€ -	€ -	€ -	€ 101	€ -	€ 179	€ -	Fiyata Dahil
€ 146	€ 93	€ 159	€ -	€ -	€ -	€ 158	€ -	€ 281	€ -	Fiyata Dahil
€ 199	€ 127	€ 216	€ -	€ -	€ -	€ 216	€ -	€ 383	€ -	Fiyata Dahil
€ 252	€ 161	€ 274	€ -	€ -	€ -	€ 273	€ -	€ 485	€ -	Fiyata Dahil
€ 306	€ 195	€ 332	€ -	€ -	€ -	€ 331	€ -	€ 588	€ -	Fiyata Dahil

MODEL KODU: **Sağ / 21HV2T - Sol / 21HV2S**

- Fiyatlara KDV dahil değildir ve Euro'dur.
- Ayar payı iki duvar arası kabinde ±1,5 cm, yan panel de ise -1 ile +0,5 cm'dir.
- Kabin net ölçüleri kurulum payı nedeniyle tekne ölçülerinden küçük üretilmektedir. BKZ Sayfa 252 - 257
- Reflekte Bronz/Füme camlar hariç Güvenlik filmlü cam seçeneğinde (Anti-Plaque uygulaması yoktur).**

Standart Dışı Yükseklik	Eğim / Cam Boşaltma	Montaj Net Fiyatı
—	%25	1. Kademe (0-50km) Ücretsiz
—	—	2. Kademe (51-100km) 1.268 TL
—	—	3. Kademe (101-150km) 5.309 TL

Bkz. s.277



Ön Cephe

Fiyatlandırma Aralığı cm	Giriş Alanı Min. - Max. cm
059 - 91	47.5 - 79.5
92 - 111	80.5 - 99.5

• Fotoğraflardaki tekne görsel amaçlı olup fiyatlara dahil değildir.

Yükseklik	Genişlik	Açılır Kapı	Yan Panel	Cam Kalınlığı
Std: 200 cm 200 cm	205 cm			6 mm
140 - 200 cm	50 - 110 cm		18 - 120 cm	



Standart dışı özel ölçü ve üretimler için MIM'e danışınız
444 00 16

Ön Cephe

MODEL KODU: Sağ / 21HV2N - Sol / 21HV2M

YAN PANELLİ MODEL KODU: Sağ / 21HV2P - Sol / 21HV2O

Fiyatlandırma Aralığı cm	Şeffaf Cam	
	Parlak Gümüş	Altın
059 - 91	1.300 €	1.710 €
92 - 111	1.387 €	1.825 €



Opsiyonel Cam Liste Fiyat Farkları										
Extra Clear	Bronz Füme	Reflekte Bronz/Füme	Nervürlü	Mirastar	Dijital Desen	Güvenlik Filmi**	Satine	Kumlama	Anti-Plaque	
€ 252	€ 161	€ 273	€ -	€ -	€ -	€ 272	€ -	€ 484	€ -	
315	201	342	-	-	-	341	-	606	Fiyata Dahil	

Yan Panel

MODEL KODU: Sağ / 21HV2V - Sol / 21HV2U

Fiyatlandırma Aralığı cm	Şeffaf Cam	
	Parlak Gümüş	Altın
020 - 041	425 €	507 €
042 - 061	468 €	561 €
062 - 081	505 €	608 €
082 - 101	549 €	664 €
102 - 121	594 €	720 €



Opsiyonel Cam Liste Fiyat Farkları										
Extra Clear	Bronz Füme	Reflekte Bronz/Füme	Nervürlü	Mirastar	Dijital Desen	Güvenlik Filmi**	Satine	Kumlama	Anti-Plaque	
€ 91	€ 58	€ 98	€ -	€ -	€ -	€ 98	€ -	€ 174	€ -	
144	92	156	-	-	-	155	-	276	Fiyata Dahil	
197	126	214	-	-	-	213	-	378	Fiyata Dahil	
250	160	271	-	-	-	270	-	480	Fiyata Dahil	
303	194	329	-	-	-	328	-	582	Fiyata Dahil	

• Fiyatlara KDV dahil değildir ve Euro'dur.

• Ayar payı iki duvar arası kabinde -1 ile +1,5 cm, yan panelli kabinde -1 ile +0,5 cm, yan panelde ise -1 ile +0,5 cm'dir.

• Kabin net ölçüleri kurulum payı nedeniyle tekne ölçülerinden küçük üretilmektedir. BKZ Sayfa 252 - 257

• Reflekte Bronz/Füme camlar hariç Güvenlik filmlili cam seçeneğinde (Anti-Plaque uygulaması yoktur)**

Standart Dışı Yükseklik	Eğim / Cam Boşaltma	Montaj Net Fiyatı
—	%25	1. Kademe (0-50km) Ücretsiz 2. Kademe (51-100km) 1.268 TL
—		3. Kademe (101-150km) 5.309 TL

Bkz. s.277

Ön Cephe

Fiyatlandırma Aralığı cm	Giriş Alanı Min. - Max. cm	Ekstra Panel Ölçüsü Min. - Max. cm
099 - 121	68.5	22.5 - 44.5
122 - 141	68.5	45.5 - 64.5
142 - 171	68.5	65.5 - 94.5
172 - 201	68.5 - 78.5	95.5 - 114.5

Yükseklik	Genişlik	Açılır Kapı	Ekstra Panel	Yan Panel	Cam Kalınlığı
Std: 200 cm 200 cm 205 cm					
140 - 200 cm	100 - 200 cm	47 - 107 cm	18 - 120 cm	18 - 100 cm	6 mm

MİM
Standart dışı özel ölçü ve üretimler için MİM'e danışınız
444 00 16

Ön Cephe

MODEL KODU: Sağ / 21HV2R - Sol / 21HV2L

Fiyatlandırma Aralığı cm	Şeffaf Cam	
	Parlak Gümüş	Altın
099 - 121	€ 1.684	€ 2.302
122 - 141	€ 1.737	€ 2.374
142 - 171	€ 1.836	€ 2.510
172 - 201	€ 1.915	€ 2.618

Opsiyonel Cam Liste Fiyat Farkları									
Extra Clear	Bronz Füme	Reflekte Bronz/Füme	Nervürlü	Mirastar	Dijital Desen	Güvenlik Filmlü**	Satine	Kumlama	Anti-Plaque
€ 349	€ 223	€ 380	€ -	€ -	€ -	€ 378	€ -	€ 672	€ Fiyata Dahil
413	264	448	-	-	-	447	-	794	Fiyata Dahil
508	325	552	-	-	-	550	-	977	Fiyata Dahil
603	386	655	-	-	-	653	-	1.160	Fiyata Dahil

Yan Panel

MODEL KODU: Sağ / 21HV2Z - Sol / 21HV2Y

Fiyatlandırma Aralığı cm	Şeffaf Cam	
	Parlak Gümüş	Altın
020 - 041	€ 506	€ 587
042 - 061	€ 551	€ 640
062 - 081	€ 592	€ 689
082 - 101	€ 637	€ 742

Opsiyonel Cam Liste Fiyat Farkları									
Extra Clear	Bronz Füme	Reflekte Bronz/Füme	Nervürlü	Mirastar	Dijital Desen	Güvenlik Filmlü**	Satine	Kumlama	Anti-Plaque
€ 91	€ 58	€ 98	€ -	€ -	€ -	€ 98	€ -	€ 174	€ Fiyata Dahil
144	92	156	-	-	-	155	-	276	Fiyata Dahil
197	126	214	-	-	-	213	-	378	Fiyata Dahil
250	160	271	-	-	-	270	-	480	Fiyata Dahil

- Fiyatlara KDV dahil değildir ve Euro'dur.
- Ayar payı ön cephe kabinde ±1,5 cm, yan panelde ise -1 ile +1,5 cm dir.
- Kabin net ölçüleri kurulum payı nedeniyle tekne ölçülerinden küçük üretilmektedir. BKZ Sayfa 252 - 257
- Reflekte Bronz/Füme camlar hariç Güvenlik filmlü cam seçeneğinde (Anti-Plaque uygulaması yoktur)**

Standart Dışı Yükseklik	Eğim / Cam Boşaltma	Montaj Net Fiyatı
—	%25	1. Kademe (0-50km) Ücretsiz 2. Kademe (51-100km) 1.268 TL
—		3. Kademe (101-150km) 5.309 TL

Bkz. s.277



Çapraz Stabilizer ile Standart

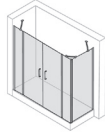

Standart

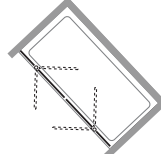

In Line Stabilizer ile Opsiyonel

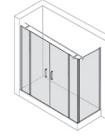

Opsiyonel

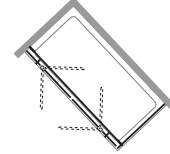

İçe - Dışa Açılır Kapı

İçe - Dışa Açılır Kapı

Ön Cephe

Fiyatlandırma Aralığı cm	Giriş Alanı Min. - Max. cm	Sabit Panel Ölçüsü Min. - Max. cm
149 - 181	94.5 - 114.5	23.5 - 38.0
182 - 211	114.5 - 134.5	30.0 - 43.0
212 - 241	134.5	35.0 - 49.0

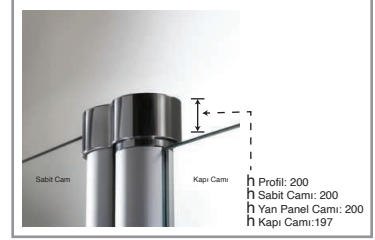

• Fotoğraflardaki tekne görsel amaçlı olup fiyatlara dahil değildir.

Yükseklik	Genişlik	Sabit Panel	Açılır Kapı	Yan Panel	Cam Kalınlığı
Std: 200 cm					
140 - 200 cm	120 - 240 cm	18 - 80 cm	47 - 71 cm	18 - 100 cm	6 mm

MİM
Standart dışı özel ölçü ve üretimler için MİM'e danışınız
444 00 16

Ön Cephe

MODEL KODU: 21H46A

Fiyatlandırma Aralığı cm	Şeffaf Cam	
	P.Gümüş M.Gümüş	Altın
149 - 181	1.363	1.806
182 - 211	1.490	1.949
212 - 241	1.548	2.015

Opsiyonel Cam Liste Fiyat Farkları									
Extra Clear	Bronz Füme	Reflekte Bronz/Füme	Nervürlü	Mirastar	Dijital Desen	Güvenlik Filmleri**	Satine	Kumlama	Anti-Plaque
€	€	€	€	€	€	€	€	€	€
438	280	476	-	-	-	474	-	168	30
516	330	561	-	-	-	559	-	198	36
596	381	647	-	-	-	645	-	228	41

Yan Panel

MODEL KODU: 21H410

Fiyatlandırma Aralığı cm	Şeffaf Cam	
	P.Gümüş M.Gümüş	Altın
020 - 041	381	499
042 - 061	411	530
062 - 081	440	561
082 - 101	470	592

Opsiyonel Cam Liste Fiyat Farkları									
Extra Clear	Bronz Füme	Reflekte Bronz/Füme	Nervürlü	Mirastar	Dijital Desen	Güvenlik Filmleri**	Satine	Kumlama	Anti-Plaque
€	€	€	€	€	€	€	€	€	€
75	48	82	-	-	-	81	-	29	5
119	76	130	-	-	-	129	-	46	8
163	104	177	-	-	-	177	-	63	11
208	133	225	-	-	-	225	-	80	14

- Fiyatlara KDV dahil değildir ve Euro'dur.
- Ayar payı ön cephe kabinde ±1,5 cm yan panelde ise -1 ile +1,5 cm'dir
- Kabin net ölçüleri kurulum payı nedeniyle tekne ölçülerinden küçük üretilmektedir. BKZ Sayfa 252 - 257
- Havluluk ve kulp opsiyonları için. BKZ Sayfa 248 - 249
- Reflekte Bronz/Füme camlar hariç Güvenlik filmleri cam seçeneğinde (Anti-Plaque uygulaması yoktur).**
- In-Line Stabilizer opsiyonu max. 200 cm kabin genişliğinde uygulanmaktadır.*

Standart Dışı Yükseklik	Eğim / Cam Boşaltma	Stabilizer Opsiyonları		Montaj Net Fiyatı
—	%25	Model Kodu : 046U0210025 In-Line Stabilizer (İçten)* P. Gümüş M. Gümüş 116 € 141 € Liste Fiyatıdır.	Model Kodu : 046U0210028 Yp Model Kodu : 046U0210029 In-Line Stabilizer (Üsten)* P. Gümüş M. Gümüş 151 € 183 € Liste Fiyatıdır.	1. Kademe (0-50km) Ücretsiz 2. Kademe (51-100km) 1.268 TL 3. Kademe (101-150km) 5.309 TL
—				

Bkz. s.277



Çapraz Stabilizör ile Standart

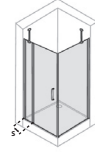

S: 63.5 cm ve küçük ölçülerde

Karşı Duvar Stabilizör ile Standart

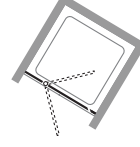

İçe - Dışa Açılır Kapı

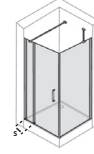

S: 64.0 cm'den büyük ölçülerde

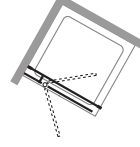

İçe - Dışa Açılır Kapı

In Line Stabilizör ile Opsiyonel

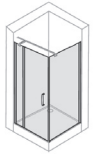

Ön Cephe

Fiyatlandırma Aralığı cm	Giriş Alanı Min. - Max. cm	Sabit Panel Ölçüsü Min. - Max. cm
069 - 101	43.0 - 59.0	19.5 - 35.5
102 - 121	59.0	36.5 - 55.5
122 - 151	59.0 - 69.0	53.5 - 75.5

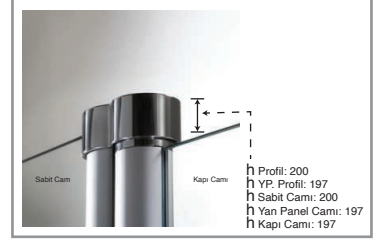

• Fotoğraflardaki tekne görsel amaçlı olup fiyatlara dahil değildir.

Yükseklik	Genişlik	Sabit Panel	Açılır Kapı	Yan Panel	Cam Kalınlığı
Std: 200 cm					6 mm
140 - 200 cm	70 - 155 cm	18 - 80 cm	47 - 75 cm	18 - 120 cm	6 mm

MİM Standart dışı özel ölçü ve üretimler için MİM'e danışınız
444 00 16

Ön Cephe

MODEL KODU: 21H418

YAN PANELLİ MODEL KODU: 21H41H

Fiyatlandırma Aralığı cm	Şeffaf Cam	
	P.Gümüş M.Gümüş	Altın
069 - 101	869	1.159
102 - 121	977	1.280
122 - 151	1.070	1.398

Opsiyonel Cam Liste Fiyat Farkları										
Extra Clear	Bronz Füme	Reflekte Bronz/Füme	Nervürlü	Mirastar	Dijital Desen	Güvenlik Filmleri**	Satine	Kumlama	Anti-Plaqué	
€	€	€	€	€	€	€	€	€	€	
236	151	256	-	-	-	255	-	90	16	
289	184	313	-	-	-	312	-	111	20	
368	235	400	-	-	-	398	-	141	25	

Yan Panel

MODEL KODU: 21H01X

Fiyatlandırma Aralığı cm	Şeffaf Cam	
	P.Gümüş M.Gümüş	Altın
020 - 041	342	463
042 - 061	372	494
062 - 081	402	524
082 - 101	431	555
102 - 121	488	619

Opsiyonel Cam Liste Fiyat Farkları										
Extra Clear	Bronz Füme	Reflekte Bronz/Füme	Nervürlü	Mirastar	Dijital Desen	Güvenlik Filmleri*	Satine	Kumlama	Anti-Plaqué	
€	€	€	€	€	€	€	€	€	€	
74	47	81	-	-	-	80	-	28	5	
118	75	128	-	-	-	127	-	45	8	
161	103	175	-	-	-	175	-	62	11	
205	131	222	-	-	-	222	-	79	14	
248	159	270	-	-	-	269	-	95	17	

• Fiyatlara KDV dahil değildir ve Euro'dur.

• Ayar payı iki duvar arası kabinde -1 ile +1,5 cm, yan panelli kabinde -1 ile +0,5 cm, yan panelde ise -1 ile +0,5 cm'dir.

• Kabin net ölçüleri kurulum payı nedeniyle tekne ölçülerinden küçük üretilmektedir. BKZ Sayfa 252 - 257

• Havluluk ve kulp opsiyonları için. BKZ Sayfa 248 - 249

• Reflekte Bronz/Füme camlar hariç Güvenlik filmleri cam seçeneğinde (Anti-Plaqué uygulaması yoktur)**

Standart Dışı Yükseklik	Eğim / Cam Boşaltma	Stabilizör Opsiyonları				Montaj Net Fiyatı
—	%25	Model Kodu : 046U0210026	Model Kodu : 046U0210030			1. Kademe (0-50km) Ücretsiz
		Yp Model Kodu : 046U0210032		Yp Model Kodu : 046U0210032		
—	—	In-Line Stabilizör (İçten)		In-Line Stabilizör (Üsten)		2. Kademe (51-100km) 1.268 TL
		P. Gümüş M. Gümüş	Altın	P. Gümüş M. Gümüş	Altın	3. Kademe (101-150km) 5.309 TL
		92 €	111 €	129 €	155 €	
		Liste Fiyatıdır.				

Bkz. s.277



Çapraz Stabilizer ile Standart

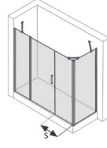

S: 62.0 cm ve küçük ölçülerde

Karşı Duvar Stabilizer ile Standart

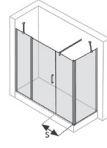

S: 62.5 cm'den büyük ölçülerde

In Line Stabilizer ile Opsiyonel

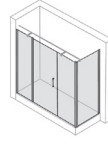

İçe - Dışa Açılır Kapı

Ön Cephe

Fiyatlandırma Aralığı cm	Giriş Alanı Min. - Max. cm	Sabit Panel Ölçüsü Min. - Max. cm	Ekstra Panel Ölçüsü Min. - Max. cm
119 - 141	58,0	24,5	32,5 - 54,5
142 - 171	58,0	24,5 - 54,5	53,5 - 72,5
172 - 201	58,0	54,5	55,5 - 84,5
202 - 221	58,0	54,5	85,5 - 103,5

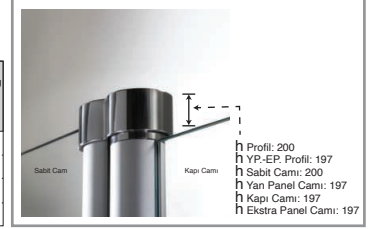

• Fotoğraflardaki tekne görsel amaçlı olup fiyatlara dahil değildir.

Yükseklik	Genişlik	Sabit Panel	Açılır Kapı	Ekstra Panel	Yan Panel	Cam Kalınlığı
Std: 200 cm						
140 - 200 cm	120 - 220 cm	18 - 80 cm	45 - 72 cm	18 - 120 cm	18 - 100 cm	6 mm



Ön Cephe

MODEL KODU: 21H41D

Fiyatlandırma Aralığı cm	Şeffaf Cam	
	P.Gümüş M.Gümüş	Altın
119 - 141	1.078	1.452
142 - 171	1.218	1.622
172 - 201	1.275	1.687
202 - 221	1.314	1.730



Opsiyonel Cam Liste Fiyat Farkları										
Extra Clear	Bronz Füme	Reflekte Bronz/Füme	Nervürlü	Mirastar	Dijital Desen	Güvenlik Filmlü**	Satine	Kumlama	Anti-Plaque	
€ 343	€ 219	€ 373	€ -	€ -	€ -	€ 371	€ -	€ 132	€ 24	
422	270	458	-	-	-	456	-	162	29	
500	320	543	-	-	-	541	-	192	35	
552	353	600	-	-	-	598	-	212	38	

Yan Panel

MODEL KODU: 21H01Z

Fiyatlandırma Aralığı cm	Şeffaf Cam	
	P.Gümüş M.Gümüş	Altın
020 - 041	413	535
042 - 061	443	565
062 - 081	472	596
082 - 101	502	627



Opsiyonel Cam Liste Fiyat Farkları										
Extra Clear	Bronz Füme	Reflekte Bronz/Füme	Nervürlü	Mirastar	Dijital Desen	Güvenlik Filmlü**	Satine	Kumlama	Anti-Plaque	
€ 74	€ 47	€ 81	€ -	€ -	€ -	€ 80	€ -	€ 28	€ 5	
118	75	128	-	-	-	127	-	45	8	
161	103	175	-	-	-	175	-	62	11	
205	131	222	-	-	-	222	-	79	14	

• Fiyatlara KDV dahil değildir ve Euro'dur.

- Ayar payı ön cephe kabinde -1 ile +2 cm, yan panelde ise -1 ile +1,5 cm'dir
- Kabin net ölçüleri kurulum payı nedeniyle tekne ölçülerinden küçük üretilmektedir. BKZ Sayfa 252 - 257
- Havluluk ve kulp opsiyonları için. BKZ Sayfa 248 - 249
- Reflekte Bronz/Füme camlar hariç Güvenlik filmlü cam seçeneğinde (Anti-Plaque uygulaması yoktur)**
- In-Line Stabilizer opsiyonu max. 200 cm kabin genişliğinde uygulanmaktadır.*

Standart Dışı Yükseklik	Eğim / Cam Boşaltma	Stabilizer Opsiyonları		Montaj Net Fiyatı
—	%25	Model Kodu : 046U0210027 In-Line Stabilizer (İçten)* P. Gümüş M. Gümüş 124 € 152 € Liste Fiyatıdır.	Model Kodu : 046U0210035 Yp Model Kodu : 046U0210036 In-Line Stabilizer (Üsten)* P. Gümüş M. Gümüş 161 € 198 € Liste Fiyatıdır.	1. Kademe (0-50km) Ücretsiz 2. Kademe (51-100km) 1.268 TL 3. Kademe (101-150km) 5.309 TL
—				

Bkz. s.277

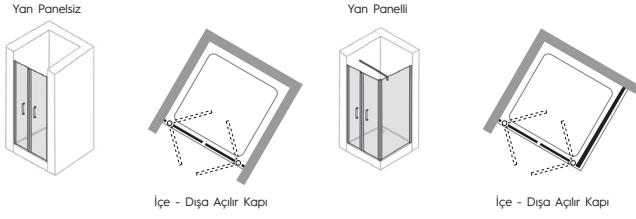

Ön Cephe

Fiyatlandırma Aralığı cm	Giriş Alanı Min. - Max. cm
069 - 101	54.0 - 86.0
102 - 131	87.0 - 116.0
132 - 161	117.0 - 146.0
162 - 181	147.0 - 166.0

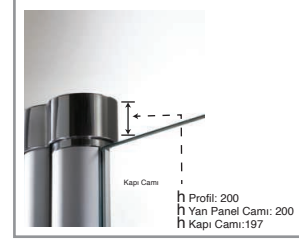

Fotoğraflardaki tekne görsel amaçlı olup fiyatlara dahil değildir.

Yükseklik	Genişlik	Genişlik	Yan Panel	Cam Kalınlığı
Std: 200 cm				
140 - 200 cm	60 - 180 cm	60 - 120 cm	18 - 120 cm	6 mm



Ön Cephe

MODEL KODU: 21H01A

YAN PANELLİ MODEL KODU: 21H01B

Fiyatlandırma Aralığı cm	Şeffaf Cam	
	P.Gümüş M.Gümüş €	Altın €
069 - 101	914	1.209
102 - 131	1.048	1.356
132 - 161	1.108	1.422
162 - 181	1.148	1.466



Opsiyonel Cam Liste Fiyat Farkları										
Extra Clear	Bronz Füme	Reflekte Bronz/Füme	Nervürlü	Mirastar	Dijital Desen	Güvenlik Filmlü**	Satine	Kumlama	Anti-Plaque	
€	€	€	€	€	€	€	€	€	€	
222	142	241	-	-	-	240	-	85	15	
299	191	325	-	-	-	324	-	115	21	
377	241	409	-	-	-	408	-	145	26	
429	274	466	-	-	-	464	-	164	30	

Yan Panel

MODEL KODU: 21H010

Fiyatlandırma Aralığı cm	Şeffaf Cam	
	P.Gümüş M.Gümüş €	Altın €
020 - 041	400	526
042 - 061	430	557
062 - 081	460	588
082 - 101	490	620
102 - 121	520	651



Opsiyonel Cam Liste Fiyat Farkları										
Extra Clear	Bronz Füme	Reflekte Bronz/Füme	Nervürlü	Mirastar	Dijital Desen	Güvenlik Filmlü**	Satine	Kumlama	Anti-Plaque	
€	€	€	€	€	€	€	€	€	€	
78	50	84	-	-	-	84	-	30	5	
122	78	132	-	-	-	132	-	47	8	
166	106	180	-	-	-	180	-	64	11	
210	134	228	-	-	-	228	-	81	15	
254	163	276	-	-	-	275	-	98	18	

- Fiyatlara KDV dahil değildir ve Euro'dur.
- Ayar payı ön cephe kabinde ± 1,5 cm, yan panelde ise -1 ile +0,5 cm'dir.
- Kabin net ölçüleri kurulum payı nedeniyle tekne ölçülerinden küçük üretilmektedir. BKZ Sayfa 252 - 257
- Yan panelli uygulamalarda kabinler 120 cm'ye kadar üretilir ve giriş alanı 4 cm küçülür.
- Havluluk ve kulp opsiyonları için. BKZ Sayfa 248 - 249
- Reflekte Bronz/Füme camlar hariç Güvenlik filmlü cam seçeneğinde (Anti-Plaque uygulaması yoktur).**

Standart Dışı Yükseklik	Eğim / Cam Boşaltma	Montaj Net Fiyatı
—	%25	1. Kademe (0-50km) Ücretsiz
—	—	2. Kademe (51-100km) 1.268 TL
—	—	3. Kademe (101-150km) 5.309 TL

Bkz. s.277

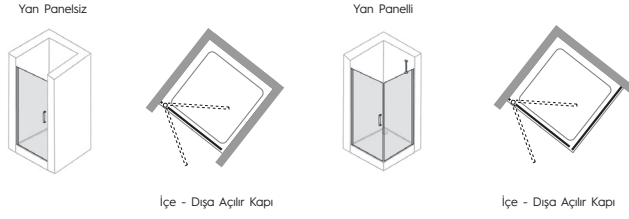

Ön Cephe

Fiyatlandırma Aralığı cm	Giriş Alanı Min. - Max. cm
059 - 091	47.5 - 79.5
092 - 111	80.5 - 99.5

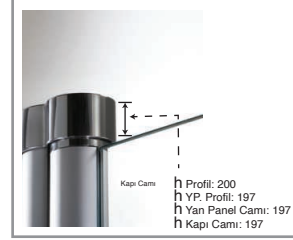

• Fotoğraflardaki tekne görsel amaçlı olup fiyatlara dahil değildir.

Yükseklik	Genişlik	Açılır Kapı	Yan Panel	Cam Kalınlığı
Std: 200 cm				
140 - 200 cm	50 - 110 cm		18 - 120 cm	6 mm

MİM
Standart dışı özel ölçü ve üretimler için MİM'e danışınız
444 00 16

Ön Cephe

Fiyatlandırma Aralığı cm	Şeffaf Cam	
	P.Gümüş M.Gümüş	Altın
059 - 091	740	1.001
092 - 111	780	1.045

+

Opsiyonel Cam Liste Fiyat Farkları										
Extra Clear	Bronz Füme	Reflekte Bronz/Füme	Nervürlü	Mirastar	Dijital Desen	Güvenlik Filmlü**	Satine	Kumlama	Anti-Plaque	
€ 205	€ 131	€ 223	€ -	€ -	€ -	€ 222	€ -	€ 79	€ 14	
257	164	279	-	-	-	278	-	99	18	

MODEL KODU: 21H01M

YAN PANELLİ MODEL KODU: 21H01O

Yan Panel

Fiyatlandırma Aralığı cm	Şeffaf Cam	
	P.Gümüş M.Gümüş	Altın
020 - 041	342	463
042 - 061	372	494
062 - 081	402	524
082 - 101	431	555
102 - 121	488	619

+

Opsiyonel Cam Liste Fiyat Farkları										
Extra Clear	Bronz Füme	Reflekte Bronz/Füme	Nervürlü	Mirastar	Dijital Desen	Güvenlik Filmlü**	Satine	Kumlama	Anti-Plaque	
€ 74	€ 47	€ 81	€ -	€ -	€ -	€ 80	€ -	€ 28	€ 5	
118	75	128	-	-	-	127	-	45	8	
161	103	175	-	-	-	175	-	62	11	
205	131	222	-	-	-	222	-	79	14	
248	159	270	-	-	-	269	-	95	17	

MODEL KODU: 21H01X

- Fiyatlara KDV dahil değildir ve Euro'dur.
- Ayar payı iki duvar arası ön cephe kabinde -1 ile +1,5 cm, yan panelli kabin ve yan panelde ise -1 ile +0,5 cm'dir.
- Kabin net ölçüleri kurulum payı nedeniyle tekne ölçülerinden küçük üretilmektedir. BKZ Sayfa 252 - 257
- Havluluk ve kulp opsiyonları için. BKZ Sayfa 248 - 249
- Reflekte Bronz/Füme camlar hariç Güvenlik filmlü cam seçeneğinde (Anti-Plaque uygulaması yoktur)**

Standart Dışı Yükseklik	Eğim / Cam Boşaltma	Montaj Net Fiyatı
—	%25	1. Kademe (0-50km) Ücretsiz
—	—	2. Kademe (51-100km) 1.268 TL
—	—	3. Kademe (101-150km) 5.309 TL

Bkz. s.277

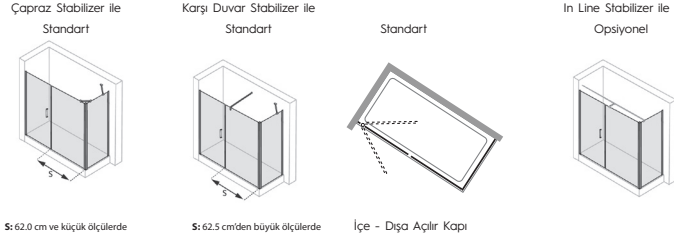

Ön Cephe

Fiyatlandırma Aralığı cm	Giriş Alanı Min. - Max. cm	Ekstra Panel Ölçüsü Min. - Max. cm
099 - 121	68,5	22,5 - 44,5
122 - 141	68,5	45,5 - 64,5
142 - 171	68,5	65,5 - 94,5
172 - 201	68,5 - 78,5	95,5 - 114,5

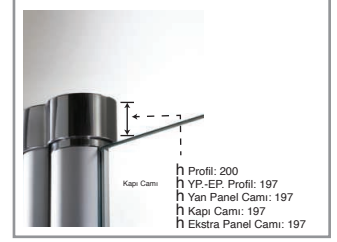

Fotoğraflardaki tekne görsel amaçlı olup fiyatlara dahil değildir.

Yükseklik	Genişlik	Açılır Kapı	Ekstra Panel	Yan Panel	Cam Kalınlığı
Std: 200 cm					
140 - 200 cm	100 - 200 cm	47 - 107 cm	18 - 120 cm	18 - 100 cm	6 mm

MIM
Standart dışı özel ölçü ve üretimler için MIM'e danışınız
444 00 16

Ön Cephe

MODEL KODU: 21H018

Fiyatlandırma Aralığı cm	Şeffaf Cam	
	P.Gümüş M.Gümüş	Altın
099 - 121	855	1.191
122 - 141	963	1.313
142 - 171	1.062	1.432
172 - 201	1.119	1.496

Opsiyonel Cam Liste Fiyat Farkları										
Extra Clear	Bronz Füme	Reflekte Bronz/Füme	Nervürlü	Mirastar	Dijital Desen	Güvenlik Filmleri*	Satine	Kumlama	Anti-Plaque	
€ 286	€ 183	€ 310	-	-	-	€ 309	-	€ 110	€ 20	
€ 338	€ 216	€ 367	-	-	-	€ 366	-	€ 130	€ 23	
€ 416	€ 266	€ 452	-	-	-	€ 450	-	€ 160	€ 29	
€ 495	€ 316	€ 537	-	-	-	€ 535	-	€ 190	€ 34	

Yan Panel

MODEL KODU: 21H01Z

Fiyatlandırma Aralığı cm	Şeffaf Cam	
	P.Gümüş M.Gümüş	Altın
020 - 041	413	535
042 - 061	443	565
062 - 081	472	596
082 - 101	502	627

Opsiyonel Cam Liste Fiyat Farkları										
Extra Clear	Bronz Füme	Reflekte Bronz/Füme	Nervürlü	Mirastar	Dijital Desen	Güvenlik Filmleri**	Satine	Kumlama	Anti-Plaque	
€ 74	€ 47	€ 81	-	-	-	€ 80	-	€ 28	€ 5	
€ 118	€ 75	€ 128	-	-	-	€ 127	-	€ 45	€ 8	
€ 161	€ 103	€ 175	-	-	-	€ 175	-	€ 62	€ 11	
€ 205	€ 131	€ 222	-	-	-	€ 222	-	€ 79	€ 14	

- Fiyatlara KDV dahil değildir ve Euro'dur.
- Ayar payı ön cephe kabinde ± 1,5 cm, yan panelde ise -1 ile +0,5 cm'dir.
- Kabin net ölçüleri kurulum payı nedeniyle tekne ölçülerinden küçük üretilmektedir. BKZ Sayfa 252 - 257
- Havluluk ve kulp opsiyonları için. BKZ Sayfa 248 - 249
- Reflekte Bronz/Füme camlar hariç Güvenlik filmleri cam seçeneğinde (Anti-Plaque uygulaması yoktur)**
- In-Line Stabilizer opsiyonu max. 200 cm kabin genişliğinde uygulanmaktadır.*

Standart Dışı Yükseklik	Eğim / Cam Boşaltma	Stabilizer Opsiyonları		Montaj Net Fiyatı
—	%25	Model Kodu : 046U0210026 In-Line Stabilizer (İçten)* P. Gümüş M. Gümüş 92 € Altın 111 € Liste Fiyatıdır.	Model Kodu : 046U0210033 Yp Model Kodu : 046U0210034 In-Line Stabilizer (Üsten)* P. Gümüş M. Gümüş 129 € Altın 155 € Liste Fiyatıdır.	1. Kademe (0-50km) Ücretsiz 2. Kademe (51-100km) 1.268 TL 3. Kademe (101-150km) 5.309 TL
—				

Bkz. s.277



Yan Panelsiz



Yan Panelli

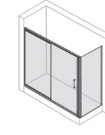

Kayar Kapı



Kayar Kapı



Ön Cephe

Fiyatlandırma Aralığı cm	Giriş Alanı Min. - Max. cm
099 - 121	37.5 - 47.5
122 - 151	47.5 - 62.5
152 - 171	62.5

• Fotoğraflardaki tekne görsel amaçlı olup fiyatlara dahil değildir.

Yükseklik	Genişlik	Sabit Panel	Kayar Kapı	Yan Panel	Cam Kalınlığı
Std: 200 cm					
140 - 200 cm	100 - 170 cm			18 - 120 cm	4 mm / 6 mm



Ön Cephe

MODEL KODU: Sağ / 21HJR - Sol / 21HJE

Fiyatlandırma Aralığı cm	Şeffaf Cam	
	P. Gümüş M. Gümüş Beyaz €	Siyah Altın €
099 - 121	785	1.031
122 - 151	843	1.090
152 - 171	874	1.123



Opsiyonel Cam Liste Fiyat Farkları										
Extra Clear	Bronz Füme	Reflekte Bronz/Füme	Nervürlü	Mirastar	Dijital Desen	Güvenlik Filmlî**	Satine	Kumlama	Anti-Plaque	
€ -	€ 160	€ -	€ -	€ -	€ 378	€ 299	€ -	€ 108	€ 20	
-	203	-	-	-	483	382	-	139	25	
-	229	-	-	-	551	436	-	159	29	

Yan Panel

MODEL KODU: 21HH10

Fiyatlandırma Aralığı cm	Şeffaf Cam	
	P. Gümüş M. Gümüş Beyaz €	Siyah Altın €
020 - 041	284	294
042 - 061	302	312
062 - 081	320	331
082 - 101	338	350
102 - 121	356	368



Opsiyonel Cam Liste Fiyat Farkları										
Extra Clear	Bronz Füme	Reflekte Bronz/Füme	Nervürlü	Mirastar	Dijital Desen	Güvenlik Filmlî**	Satine	Kumlama	Anti-Plaque	
€ -	€ 34	€ -	€ -	€ -	€ 93	€ 73	€ -	€ 27	€ 5	
-	55	-	-	-	151	119	-	44	8	
-	76	-	-	-	210	164	-	61	11	
-	97	-	-	-	268	209	-	78	14	
-	118	-	-	-	326	255	-	95	17	

- Fiyatlara KDV dahil değildir ve Euro'dur.
- Ayar payı iki duvar arası kabinde -3 ile +2 cm, yan panelli kabinde -1,5 ile +3 cm, yan panelde ise -1 ile +0,5 cm'dir.
- Sabit panel yönünü belirtiniz (Sağ / Sol).
- Kabin net ölçüleri kurulum payı nedeniyle tekne ölçülerinden küçük üretilmektedir. BKZ Sayfa 252 - 257
- Kabin ile yan panel farklı yükseklikte ise sayfa 240 'daki CLASSICS-V2 YP kullanılacaktır.
- Cam kalınlık farkından dolayı renkli cam panelleri arasında ton farklılıkları oluşmaktadır.
- Güvenlik cam filmlî seçeneğinde (Anti-Plaque uygulaması yoktur)**

Standart Dışı Yükseklik	Eğim / Cam Boşaltma	Montaj Net Fiyatı
—	—	1. Kademe (0-50km) Ücretsiz
—	—	2. Kademe (51-100km) 1.268 TL
—	—	3. Kademe (101-150km) 5.309 TL

Bkz. s.277

X1 Easy Entry KY C K2S2 T

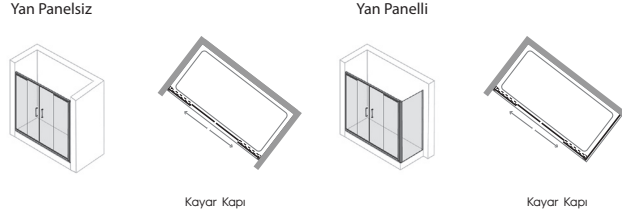

Ön Cephe

Fiyatlandırma Aralığı cm	Giriş Alanı Min. - Max. cm
149 - 181	57.5 - 67.5
182 - 201	67.5 - 77.5

• Fotoğraflardaki tekne görsel amaçlı olup fiyatlara dahil değildir.

Yükseklik	Genişlik	Sabit Panel	Kayar Kapı	Yan Panel	Cam Kalınlığı	Easy Clean	MİM
Std: 200 cm							
140 - 200 cm	120 - 200 cm			18 - 120 cm	4 mm / 6 mm	Kolay Temizlik	Standart dışı özel ölçü ve üretimler için MİM'e danışınız 444 00 16

Ön Cephe

MODEL KODU: 21HJ13

Fiyatlandırma Aralığı cm	Şeffaf Cam	
	P. Gümüş M. Gümüş Beyaz €	Siyah Altın €
149 - 181	1.098	1.359
182 - 201	1.136	1.399

Opsiyonel Cam Liste Fiyat Farkları									
Extra Clear	Bronz Füme	Reflekte Bronz/Füme	Nervürlü	Mirastar	Dijital Desen	Güvenlik Filmlii**	Satine	Kumlama	Anti-Plaque
€	€	€	€	€	€	€	€	€	€
-	254	-	-	-	610	482	-	175	32
-	283	-	-	-	680	537	-	195	35

Yan Panel

MODEL KODU: 21HH10

Fiyatlandırma Aralığı cm	Şeffaf Cam	
	P. Gümüş M. Gümüş Beyaz €	Siyah Altın €
020 - 041	284	294
042 - 061	302	312
062 - 081	320	331
082 - 101	338	350
102 - 121	356	368

Opsiyonel Cam Liste Fiyat Farkları									
Extra Clear	Bronz Füme	Reflekte Bronz/Füme	Nervürlü	Mirastar	Dijital Desen	Güvenlik Filmlii**	Satine	Kumlama	Anti-Plaque
€	€	€	€	€	€	€	€	€	€
-	34	-	-	-	93	73	-	27	5
-	55	-	-	-	151	119	-	44	8
-	76	-	-	-	210	164	-	61	11
-	97	-	-	-	268	209	-	78	14
-	118	-	-	-	326	255	-	95	17

- Fiyatlara KDV dahil değildir ve Euro'dur.
- Ayar payı iki duvar arası kabinde -3 ile +2 cm, yan panelli kabinde -1,5 ile +3 cm, yan panelde ise -1 ile +0,5 cm'dir.
- Kabin net ölçüleri kurulum payı nedeniyle tekne ölçülerinden küçük üretilmektedir. BKZ Sayfa 252 - 257
- Kabin ile yan panel farklı yükseklikte ise sayfa 240'daki CLASSICS-V2 YP kullanılacaktır.
- Cam kalınlık farkından dolayı renkli cam panelleri arasında ton farklılıkları oluşmaktadır.
- Güvenlik cam filmlii seçeneğinde (Anti-Plaque uygulaması yoktur)**

Standart Dışı Yükseklik	Eğim / Cam Boşaltma	Montaj Net Fiyatı
—	—	1. Kademe (0-50km) Ücretsiz
—	—	2. Kademe (51-100km) 1.268 TL
—	—	3. Kademe (101-150km) 5.309 TL

Bkz. s.277



Yan Panelsiz



Yan Panelli

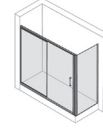

Kayar Kapı



Kayar Kapı

Ön Cephe

Fiyatlandırma Aralığı cm	Giriş Alanı Min. - Max. cm
099 - 121	40.0 - 50.0
122 - 151	50.0 - 65.0
152 - 181	65.0

• Fotoğraflardaki tekne görsel amaçlı olup fiyatlara dahil değildir.

Yükseklik	Genişlik	Sabit Panel	Kayar Kapı	Yan Panel	Cam Kalınlığı	Easy Clean	MIM
Std: 200 cm							
140 - 200 cm	100 - 180 cm			18 - 120 cm	4 mm / 6 mm	Kolay Temizlik	Standart dışı özel ölçü ve üretimler için MIM'e danışınız 444 00 16

Ön Cephe

MODEL KODU: 21H11E

Fiyatlandırma Aralığı cm	Şeffaf Cam	
	P. Gümüş M. Gümüş Beyaz €	Siyah Altın €
099 - 121	732	937
122 - 151	782	995
152 - 181	828	1.049



Opsiyonel Cam Liste Fiyat Farkları									
Extra Clear	Bronz Füme	Reflekte Bronz/Füme	Nervürlü	Mirastar	Dijital Desen	Güvenlik Filmlî**	Satine	Kumlama	Anti-Plaque
€	€	€	€	€	€	€	€	€	€
-	151	-	-	-	357	282	-	102	18
-	190	-	-	-	454	359	-	131	24
-	227	-	-	-	551	435	-	159	29

Yan Panel

MODEL KODU: 21H110

Fiyatlandırma Aralığı cm	Şeffaf Cam	
	P. Gümüş M. Gümüş Beyaz €	Siyah Altın €
020 - 041	269	312
042 - 061	286	330
062 - 081	303	347
082 - 101	320	365
102 - 121	338	384



Opsiyonel Cam Liste Fiyat Farkları									
Extra Clear	Bronz Füme	Reflekte Bronz/Füme	Nervürlü	Mirastar	Dijital Desen	Güvenlik Filmlî**	Satine	Kumlama	Anti-Plaque
€	€	€	€	€	€	€	€	€	€
-	32	-	-	-	87	68	-	26	5
-	52	-	-	-	143	112	-	42	8
-	71	-	-	-	198	155	-	58	10
-	91	-	-	-	253	198	-	74	13
-	111	-	-	-	308	241	-	90	16

• Fiyatlara KDV dahil değildir ve Euro'dur.

• Ayar payı iki duvar arası kabinde -3 ile +2 cm, yan panelli kabinde -1,5 ile +3 cm, yan panelde ise -1 ile +0,5 cm'dir.

• Kabin net ölçüleri kurulum payı nedeniyle tekne ölçülerinden küçük üretilmektedir. BKZ Sayfa 252 - 257

• Kabin ile yan panel farklı yükseklikte ise sayfa 240'daki CLASSICS-V2 YP kullanılacaktır.

• Cam kalınlık farkından dolayı renkli cam panelleri arasında ton farklılıkları oluşmaktadır.

• Güvenlik cam filmlî seçeneğinde (Anti-Plaque uygulaması yoktur)**

Standart Dışı Yükseklik	Eğim / Cam Boşaltma	Montaj Net Fiyatı
—	—	1. Kademe (0-50km) Ücretsiz
—	—	2. Kademe (51-100km) 1.268 TL
—	—	3. Kademe (101-150km) 5.309 TL

Bkz. s.277



Yan Panelsiz



Yan Panelli



Kayar Kapı

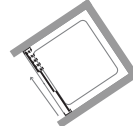

Kayar Kapı



Ön Cephe

Fiyatlandırma Aralığı cm	Giriş Alanı Min. - Max. cm
079 - 101	35.5 - 48.5
102 - 131	48.5 - 68.5
132 - 171	68.5 - 82.0

• Fotoğraflardaki tekne görsel amaçlı olup fiyatlara dahil değildir.

Yükseklik	Genişlik	Sabit Panel	Kayar Kapı	Yan Panel	Cam Kalınlığı
Std:190 cm					
140 - 200 cm	80 - 170 cm			18 - 120 cm	4 mm

Easy Clean

Kolay Temizlik



Standart dışı özel ölçü ve üretimler için MIM'e danışınız
444 00 16

Ön Cephe

MODEL KODU: 21H11F

Fiyatlandırma Aralığı cm	Şeffaf Cam	
	P. Gümüş M. Gümüş Beyaz	Siyah
079 - 101	779	932
102 - 131	819	980
132 - 171	877	1.048

Opsiyonel Cam Liste Fiyat Farkları									
Extra Clear	Bronz Füme	Reflekte Bronz/Füme	Nervürlü	Mirastar	Dijital Desen	Güvenlik Filmlii**	Satine	Kumlama	Anti-Plaque
€	€	€	€	€	€	€	€	€	€
-	103	-	-	-	284	222	-	83	15
-	135	-	-	-	375	293	-	109	20
-	184	-	-	-	508	398	-	148	27

Yan Panel

MODEL KODU: 21H110

Fiyatlandırma Aralığı cm	Şeffaf Cam	
	P. Gümüş M. Gümüş Beyaz	Siyah
020 - 041	269	312
042 - 061	286	330
062 - 081	303	347
082 - 101	320	365
102 - 121	338	384

Opsiyonel Cam Liste Fiyat Farkları									
Extra Clear	Bronz Füme	Reflekte Bronz/Füme	Nervürlü	Mirastar	Dijital Desen	Güvenlik Filmlii**	Satine	Kumlama	Anti-Plaque
€	€	€	€	€	€	€	€	€	€
-	32	-	-	-	87	68	-	26	5
-	52	-	-	-	143	112	-	42	8
-	71	-	-	-	198	155	-	58	10
-	91	-	-	-	253	198	-	74	13
-	111	-	-	-	308	241	-	90	16

- Fiyatlara KDV dahil değildir ve Euro'dur.
- Ayar payı iki duvar arası kabinde -3 ile +2 cm, yan panelli kabinde -1,5 ile +3 cm, yan panelde ise -1 ile +0,5 cm'dir.
- Kabin net ölçüleri kurulum payı nedeniyle tekne ölçülerinden küçük üretilmektedir. BKZ Sayfa 252 - 257
- Kabin ile yan panel farklı yükseklikte ise sayfa 240 'daki CLASSICS-V2 YP kullanılacaktır.
- Güvenlik cam filmlii seçeneğinde (Anti-Plaque uygulaması yoktur)**

Standart Dışı Yükseklik	Eğim / Cam Boşaltma	Montaj Net Fiyatı
—	—	1. Kademe (0-50km) Ücretsiz
—	—	2. Kademe (51-100km) 1.268 TL
—	—	3. Kademe (101-150km) 5.309 TL

Bkz. s.277



Yan Panelsiz



Yan Panelli

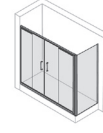

Kayar Kapı

Kayar Kapı

Ön Cephe

Fiyatlandırma Aralığı cm	Giriş Alanı Min. - Max. cm
149 - 171	56.0 - 61.0
172 - 201	61.0 - 81.0

• Fotoğraflardaki tekne görsel amaçlı olup fiyatlara dahil değildir.

Yükseklik	Genişlik	Sabit Panel	Kayar Kapı	Yan Panel	Cam Kalınlığı
Std: 190 cm					
140 - 200 cm	120 - 200 cm			18 - 120 cm	4 mm 6 mm



Ön Cephe

MODEL KODU: 21HJ13

Fiyatlandırma Aralığı cm	Şeffaf Cam	
	P. Gümüş M. Gümüş Beyaz	Siyah Altın
149 - 171	913	1.181
172 - 201	971	1.248



Opsiyonel Cam Liste Fiyat Farkları									
Extra Clear	Bronz Füme	Reflekte Bronz/Füme	Nervürlü	Mirastar	Dijital Desen	Güvenlik Filmlü**	Satine	Kumlama	Anti-Plaqué
€	€	€	€	€	€	€	€	€	€
-	218	-	-	-	524	414	-	151	27
-	262	-	-	-	623	493	-	179	32

Yan Panel

MODEL KODU: 21H110

Fiyatlandırma Aralığı cm	Şeffaf Cam	
	P. Gümüş M. Gümüş Beyaz	Siyah Altın
020 - 041	269	312
042 - 061	286	330
062 - 081	303	347
082 - 101	320	365
102 - 121	338	384



Opsiyonel Cam Liste Fiyat Farkları									
Extra Clear	Bronz Füme	Reflekte Bronz/Füme	Nervürlü	Mirastar	Dijital Desen	Güvenlik Filmlü**	Satine	Kumlama	Anti-Plaqué
€	€	€	€	€	€	€	€	€	€
-	32	-	-	-	87	68	-	26	5
-	52	-	-	-	143	112	-	42	8
-	71	-	-	-	198	155	-	58	10
-	91	-	-	-	253	198	-	74	13
-	111	-	-	-	308	241	-	90	16

- Fiyatlara KDV dahil değildir ve Euro'dur.
- Ayar payı iki duvar arası kabinde -3 ile +2 cm, yan panelli kabinde -1,5 ile +3 cm, yan panelde ise -1 ile +0,5 cm'dir.
- Kabin net ölçüleri kurulum payı nedeniyle tekne ölçülerinden küçük üretilmektedir. BKZ Sayfa 252 - 257
- Kabin ile yan panel farklı yükseklikte ise sayfa 240'daki CLASSICS-V2 YP kullanılacaktır.
- Cam kalınlık farkından dolayı renkli cam panelleri arasında ton farklılıkları oluşmaktadır.
- Güvenlik cam filmlü seçeneğinde (Anti-Plaqué uygulaması yoktur)**

Standart Dışı Yükseklik	Eğim / Cam Boşaltma	Montaj Net Fiyatı
—	—	1. Kademe (0-50km) Ücretsiz
—	—	2. Kademe (51-100km) 1.268 TL
—	—	3. Kademe (101-150km) 5.309 TL

Bkz. s.277

SOLVA MINIMAL

SOLVA MINIMAL SAK K DUAL T

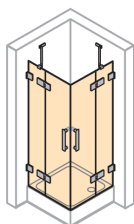

s. 100

SOLVA

SOLVA SAK K DUAL T

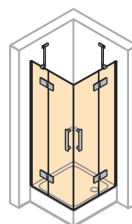

s. 101

XTENSA

XTENSA KY K K2S2 T

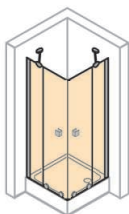

s. 102

AURA PURE

AURA PURE SAK K DUAL T

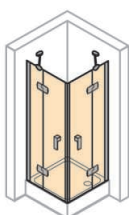

s. 103

AURA PURE X

AURA PURE X SAK K DUAL T

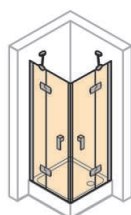

s. 104

VITA

VITA KY K K2S2 T

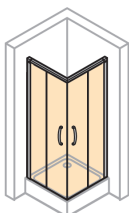

s. 105

VITA MINIMAL

VITA MINIMAL KY K K2S2 T

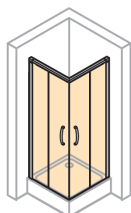

s. 106

DESIGN PURE

DESIGN PURE SAK K DUAL T

DESIGN PURE AK K DUAL T

DESIGN PURE AKT K DUAL T

DESIGN PURE EE KY K K2S2 T

DESIGN PURE SF KY K K2S2 T

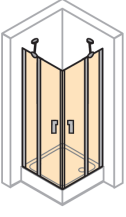

s. 107

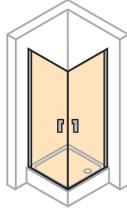

s. 108

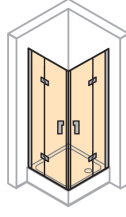

s. 109

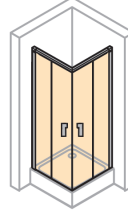

s. 110

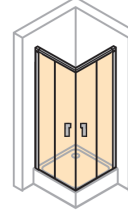

s. 111

VICTORIAN

VICTORIAN SAK K DUAL T

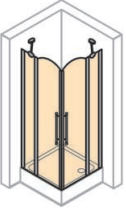

s. 112

DESIGN

DESIGN SAK K DUAL T

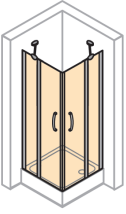

s. 113

X1

X1 Easy Entry
KY K K2S2 T

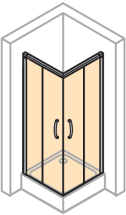

s. 114

X1 KY K K2S2 T

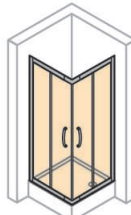

s. 115

X1 KY K K4S2 T

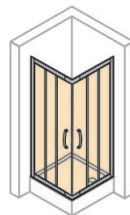

s. 116

Solva Minimal SAK K DUAL T

HÜPPE

Kare / Dikdörtgen Çözümler



Köşe Kare / Dikdörtgen

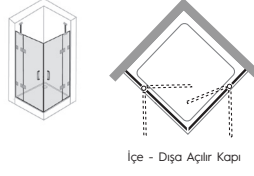

İçe - Dışa Açılır Kapı

Köşe Kare / Dikdörtgen

Fiyatlandırma Aralığı cm	Giriş Alanı Min. - Max. cm	Sabit Panel Ölçüsü Min. - Max. cm
079 - 090	78.0	190 - 300
091 - 110	78.0	300 - 500
111 - 130	78.0 - 92.0	50.0 - 68.0
131 - 150	92.0 - 120.0	58.0 - 68.0
070 - 080 x 081 - 120	78.0	190 - 280 x 200 - 590
081 - 090 x 091 - 120	78.0	200 - 300 x 300 - 590
091 - 100 x 101 - 120	78.0	300 - 400 x 400 - 590
101 - 110 x 111 - 120	78.0	400 - 500 x 500 - 590



Parlak gümüş renkteki duş kabinin standart kapı kulbudur.
*Renkli opsiyonu yoktur.



Parlak gümüş haricindeki duş kabinin standart kapı kulbudur.
*Parlak gümüş renk opsiyonu yoktur.

• Fotoğraflardaki tekne görsel amaçlı olup fiyatlara dahil değildir.

Yükseklik	Genişlik	Sabit Panel	Açılır Kapı	Cam Kalınlığı
Std: 200 cm				
140 - 220 cm	70 - 150 cm	19 - 68 cm	38 - 90 cm	8 mm / 6 mm

MİM
Standart dışı özel ölçü ve üretimler için MİM'e danışınız
444 00 16

Köşe / Kare

MODEL KODU: 21HZ19

Fiyatlandırma Aralığı cm	Şeffaf Cam		
	M.Beyaz Siyah Bronz €	Parlak Gümüş €	Rose Gold €
079 - 090	2.795	2.192	2.937
091 - 110	2.980	2.372	3.150
111 - 130	3.151	2.539	3.349
131 - 150	3.309	2.693	3.534

+

Opsiyonel Cam Liste Fiyat Farkları									
Extra Clear	Bronz Füme	Reflekte Bronz/Füme	Nervürlü	Mirastar	Dijital Desen	Güvenlik Filmlü**	Satine	Kumlama	Anti-Plaque
€	€	€	€	€	€	€	€	€	€
561	371	-	457	-	-	539	421	200	Fiyata Dahil
683	449	-	580	-	-	672	511	247	Fiyata Dahil
820	541	-	680	-	-	796	615	295	Fiyata Dahil
970	645	-	757	-	-	912	733	342	Fiyata Dahil

Köşe / Dikdörtgen

MODEL KODU: 21HZ19

Fiyatlandırma Aralığı cm	Şeffaf Cam		
	M.Beyaz Siyah Bronz €	Parlak Gümüş €	Rose Gold €
070 - 080 x 081 - 120	2.887	2.282	3.044
081 - 090 x 091 - 120	2.933	2.327	3.097
091 - 100 x 101 - 120	2.933	2.327	3.097
101 - 110 x 111 - 120	3.026	2.417	3.203

+

Opsiyonel Cam Liste Fiyat Farkları									
Extra Clear	Bronz Füme	Reflekte Bronz/Füme	Nervürlü	Mirastar	Dijital Desen	Güvenlik Filmlü**	Satine	Kumlama	Anti-Plaque
€	€	€	€	€	€	€	€	€	€
622	410	-	518	-	-	606	466	224	Fiyata Dahil
653	430	-	549	-	-	639	489	236	Fiyata Dahil
653	430	-	549	-	-	639	489	236	Fiyata Dahil
714	469	-	611	-	-	705	533	259	Fiyata Dahil

• Fiyatlara KDV dahil değildir ve Euro'dur.

• Ayar payı köşe kabinde ±0 cm'dir. Eğimli zemin ve duvarlar için bu model uygun değildir.

• Kabin net ölçüleri kurulum payı nedeniyle tekne ölçülerinden küçük üretilmektedir. BKZ Sayfa 252 - 257

• Havluluk ve kulp opsiyonları için. BKZ Sayfa 248 - 249

• Renkli camlarda sabit panel ve kapı camları arasındaki kalınlık farklarından dolayı ton farkları oluşabilmektedir.

• Güvenlik cam filmlü seçeneğinde (Anti-Plaque uygulaması yoktur)**

Standart Dışı Yükseklik	Eğim / Cam Boşaltma	Montaj Net Fiyatı
1-15 cm: %15 16-20 cm: %25 Bkz. s.27	%25	1. Kademe (0-50km) Ücretsiz 2. Kademe (51-100km) 1.134 TL 3. Kademe (101-150km) 5.312 TL
Std: 200 cm		Bkz. s.277



Köşe Kare / Dikdörtgen

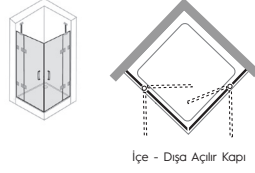

İçe - Dışa Açılır Kapı

Köşe Kare / Dikdörtgen

Fiyatlandırma Aralığı cm	Giriş Alanı Min. - Max. cm	Sabit Panel Ölçüsü Min. - Max. cm
079 - 091	78.0	19.0 - 30.0
092 - 111	78.0	31.0 - 50.0
112 - 131	78.0 - 92.0	50.0 - 68.0
132 - 151	92.0 - 120.0	58.0 - 68.0
070 - 081 x 082 - 121	78.0	18.0 - 28.0 x 21.0 - 60.0
082 - 091 x 092 - 121	78.0	21.0 - 30.0 x 31.0 - 60.0
092 - 101 x 102 - 121	78.0	31.0 - 40.0 x 41.0 - 60.0
102 - 111 x 112 - 121	78.0	41.0 - 50.0 x 51.0 - 60.0



Parlak gümüş renkteki duş kabinin standart kapı kulbudur. *Renkli opsiyonu yoktur.



Parlak gümüş haricindeki duş kabinin standart kapı kulbudur. *Parlak gümüş renk opsiyonu yoktur.

• Fotoğraflardaki tekne görsel amaçlı olup fiyatlara dahil değildir.

Yükseklik	Genişlik	Sabit Panel	Açılır Kapı	Cam Kalınlığı
Std: 200 cm				
140 - 220 cm	70 - 150 cm	19 - 68 cm	38 - 90 cm	8 mm / 6 mm



Standart dışı özel ölçü ve üretimler için MİM'e danışınız

444 00 16

Köşe / Kare

MODEL KODU: 21HY19

Fiyatlandırma Aralığı cm	Şeffaf Cam		
	M.Beyaz Siyah Bronz €	Parlak Gümüş €	Rose Gold €
079 - 091	2.660	2.127	3.285
092 - 111	2.833	2.296	3.484
112 - 131	3.185	2.639	3.894
132 - 151	3.367	2.816	4.107

Opsiyonel Cam Liste Fiyat Farkları									
Extra Clear	Bronz Füme	Reflekte Bronz/Füme	Nervürlü	Mirastar	Dijital Desen	Güvenlik Filmi**	Satine	Kumlama	Anti-Plaque
€	€	€	€	€	€	€	€	€	€
549	363	-	451	-	669	530	413	197	Fiyata Dahil
686	454	-	551	-	826	655	516	244	Fiyata Dahil
836	559	-	628	-	974	770	635	291	Fiyata Dahil
959	637	-	751	-	1.141	903	724	339	Fiyata Dahil

Köşe / Dikdörtgen

MODEL KODU: 21HY19

Fiyatlandırma Aralığı cm	Şeffaf Cam		
	M.Beyaz Siyah Bronz €	Parlak Gümüş €	Rose Gold €
070 - 081 x 082 - 121	2.753	2.217	3.391
082 - 091 x 092 - 121	2.787	2.250	3.430
092 - 101 x 102 - 121	2.793	2.256	3.437
102 - 111 x 112 - 121	2.873	2.335	3.530

Opsiyonel Cam Liste Fiyat Farkları									
Extra Clear	Bronz Füme	Reflekte Bronz/Füme	Nervürlü	Mirastar	Dijital Desen	Güvenlik Filmi**	Satine	Kumlama	Anti-Plaque
€	€	€	€	€	€	€	€	€	€
611	402	-	512	-	752	597	457	220	Fiyata Dahil
655	435	-	520	-	785	621	494	232	Fiyata Dahil
648	428	-	532	-	789	626	487	232	Fiyata Dahil
724	480	-	570	-	863	684	546	256	Fiyata Dahil

- Fiyatlara KDV dahil değildir ve Euro'dur.
- Ayar payı köşe kabinde -0,8 ile +0,7 cm'dir.
- Kabin net ölçüleri kurulum payı nedeniyle tekne ölçülerinden küçük üretilmektedir. BKZ Sayfa 252 - 257
- Havluluk ve kulüp opsiyonları için. BKZ Sayfa 248 - 249
- Renkli camlarda sabit panel ve kapı camları arasındaki kalınlık farklarından dolayı ton farkları oluşabilmektedir.
- Güvenlik cam filmleri seçeneğinde (Anti-Plaque uygulaması yoktur)**

Select + Aksesuarları	M.Beyaz P.Gümüş Siyah
Tablet	119 €
Saklama Kutusu	140 €
Ayna	125 €
Çekçek	49 €
Askılık	38 €
Şampuanlık	-
Raf	-

Standart Dışı Yükseklik	Eğim / Cam Boşaltma	Montaj Net Fiyatı
1-15 cm: %15 16-20 cm: %25 Bkz. s.27	%25	1. Kademe (0-50km) Ücretsiz
		2. Kademe (51-100km) 1.134 TL
		3. Kademe (101-150km) 5.312 TL



Köşe Kare / Dikdörtgen

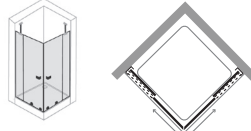

Kayar Kapı

Köşe Kare / Dikdörtgen

Fiyatlandırma Aralığı cm	Giriş Alanı Min. - Max. cm	Sabit Panel Ölçüsü Min. - Max. cm
079 - 091	37.5 - 49.5	42.5 - 47.5
092 - 101	48.0 - 54.0	50.0 - 54.0
102 - 121	49.5 - 68.5	59.0 - 64.0
122 - 141	63.5 - 82.5	69.0 - 74.0
070 - 081 x 082 - 121	41.0 - 55.0	40.0 - 42.5 x 42.5 - 64.0
082 - 091 x 092 - 121	47.0 - 59.0	45.0 - 47.5 x 47.5 - 64.0
092 - 101 x 102 - 121	49.5 - 57.5	50.0 - 54.0 x 54.0 - 64.0
102 - 111 x 112 - 121	53.0 - 64.5	59.0 - 59.0 x 59.0 - 64.0

• Fotoğraflardaki tekne görsel amaçlı olup fiyatlara dahil değildir.

Yükseklik	Genişlik	Sabit Panel	Kayar Kapı	Cam Kalınlığı
Std: 200 cm 140 - 220 cm	70 - 140 cm			6 mm 8 mm >1201 mm 8 mm

MİM
Standart dışı özel ölçü ve üretimler için MİM'e danışınız
444 00 16

Köşe / Kare

MODEL KODU: 21HQD0

Fiyatlandırma Aralığı cm	Şeffaf Cam		
	M.Beyaz Siyah	Parlak Gümüş	Rose Gold
079 - 091	2.148	1.565	2.841
092 - 101	2.243	1.658	2.953
102 - 121	2.460	1.911	3.387
122 - 141	2.575	2.024	3.524

Opsiyonel Cam Liste Fiyat Farkları									
Extra Clear	Bronz Füme	Reflekte Bronz/Füme	Nervürlü	Mirastar*	Dijital Desen	Güvenlik Filmli	Satine	Kumlama	Anti-Plaque
576	386	-	-	555	663	-	438	199	Fiyata Dahil
679	455	-	-	654	782	-	516	235	Fiyata Dahil
805	540	-	-	776	928	-	613	279	Fiyata Dahil
932	625	-	-	898	1.074	-	709	323	Fiyata Dahil

Köşe / Dikdörtgen

MODEL KODU: 21HQD0

Fiyatlandırma Aralığı cm	Şeffaf Cam		
	M.Beyaz Siyah	Parlak Gümüş	Rose Gold
070 - 081 x 082 - 121	2.243	1.658	2.953
082 - 091 x 092 - 121	2.304	1.738	3.114
092 - 101 x 102 - 121	2.322	1.755	3.134
102 - 111 x 112 - 121	2.430	1.881	3.351

Opsiyonel Cam Liste Fiyat Farkları									
Extra Clear	Bronz Füme	Reflekte Bronz/Füme	Nervürlü	Mirastar*	Dijital Desen	Güvenlik Filmli	Satine	Kumlama	Anti-Plaque
679	455	-	-	654	782	-	516	235	Fiyata Dahil
691	463	-	-	665	796	-	526	239	Fiyata Dahil
710	476	-	-	685	818	-	541	246	Fiyata Dahil
774	519	-	-	746	891	-	589	268	Fiyata Dahil

- Fiyatlara KDV dahil değildir ve Euro'dur.
- Kabin net ölçüleri kurulum payı nedeniyle tekne ölçülerinden küçük üretilmektedir. BKZ Sayfa 252 - 257
- Renkli camlarda sabit panel ve kapı camları arasındaki kalınlık farklarından dolayı ton farkları oluşabilmektedir.
- Mirastar cam kapıda ve yan panelde uygulanmaktadır.*
- 120 cm'den büyük ölçülerde sabit panelde 8 mm cam kullanılır.

Select + Aksesuarları	M.Beyaz P.Gümüş Siyah
Tablet	119 €
Saklama Kutusu	140 €
Ayna	125 €
Çekçek	49 €
Askılık	38 €
Şampuanlık	-
Raf	-

Standart Dışı Yükseklik	Eğim / Cam Boşaltma	Stabilizör Opsiyonları		Montaj Net Fiyatı
1-15 cm: %15 16-20 cm: %25 Bkz. s.27	%25	Model Kodu : 046U0160165 Profilli Tavan Stabilizör M. Beyaz Siyah 145 € Parlak Gümüş 84 € Rose Gold 108 € Liste Fiyatıdır.	Model Kodu : 046U0160166 Profilsiz Tavan Stabilizör M. Beyaz Siyah 38 € Parlak Gümüş 31 € Rose Gold 41 € Liste Fiyatıdır.	1. Kademe (0-50km) Ücretsiz 2. Kademe (51-100km) 1.134 TL 3. Kademe (101-150km) 5.312 TL Bkz. s.277



Köşe Kare / Dikdörtgen

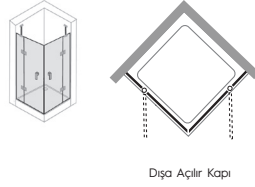

Dişo Açılır Kapı

Köşe Kare / Dikdörtgen

Fiyatlandırma Aralığı cm	Giriş Alanı Min. - Max. cm	Sabit Panel Ölçüsü Min. - Max. cm
079 - 101	65.5 - 80.5	270 - 390
102 - 121	80.0 - 94.0	400 - 56.5
070 - 081 x 082 - 121	64.5 - 81.0	200 - 290 x 270 - 56.5
082 - 091 x 092 - 121	73.0 - 87.0	270 - 36.5 x 300 - 56.5
092 - 101 x 102 - 121	80.0 - 87.0	300 - 390 x 400 - 56.5
102 - 111 x 112 - 121	80.0 - 87.0	400 - 490 x 470 - 56.5

• Fotoğraflardaki tekne görsel amaçlı olup fiyatlara dahil değildir.

Yükseklik	Genişlik	Sabit Panel	Açılır Kapı	Cam Kalınlığı
Std: 197 cm				
140 - 200 cm	70 - 120 cm	18 - 60 cm	35 - 72 cm	6 mm



Standart dışı özel ölçü ve üretimler için MİM'e danışınız
444 00 16

Köşe / Kare

MODEL KODU: 21HE50

Fiyatlandırma Aralığı cm	Şeffaf Cam	
	Parlak Gümüş	Siyah
079 - 101	1.498	1.973
102 - 121	1.584	2.076

Opsiyonel Cam Liste Fiyat Farkları									
Extra Clear	Bronz Füme	Reflekte Bronz/Füme	Nervürlü	Mirastar	Dijital Desen	Güvenlik Filmlü**	Satine	Kumlama	Anti-Plaque
€	€	€	€	€	€	€	€	€	€
453	289	492	-	-	613	490	330	174	Fiyata Dahil
550	351	597	-	-	745	595	401	211	Fiyata Dahil

Köşe / Dikdörtgen

MODEL KODU: 21HE50

Fiyatlandırma Aralığı cm	Şeffaf Cam	
	Parlak Gümüş	Siyah
070 - 081 x 082 - 121	1.498	1.973
082 - 091 x 092 - 121	1.521	2.003
092 - 101 x 102 - 121	1.522	2.004
102 - 111 x 112 - 121	1.565	2.056

Opsiyonel Cam Liste Fiyat Farkları									
Extra Clear	Bronz Füme	Reflekte Bronz/Füme	Nervürlü	Mirastar	Dijital Desen	Güvenlik Filmlü**	Satine	Kumlama	Anti-Plaque
€	€	€	€	€	€	€	€	€	€
453	289	492	-	-	613	490	330	174	Fiyata Dahil
477	305	518	-	-	646	516	348	183	Fiyata Dahil
477	305	518	-	-	646	516	348	183	Fiyata Dahil
526	336	571	-	-	712	569	383	201	Fiyata Dahil

- Fiyatlara KDV dahil değildir ve Euro'dur.
- Ayar payı köşe kabinde -1 ile +0,5 cm'dir.
- Kabin net ölçüleri kurulum payı nedeniyle tekne ölçülerinden küçük üretilmektedir. BKZ Sayfa 252 - 257
- Havluluk ve kulüp opsiyonları için. BKZ Sayfa 248 - 249
- Reflekte Bronz/Füme camlar hariç Güvenlik filmlü cam seçeneğinde (Anti-Plaque uygulaması yoktur)**

Select + Aksesuarları	P.Gümüş Siyah
Tablet	119 €
Saklama Kutusu	140 €
Ayna	125 €
Çekçek	49 €
Askılık	38 €
Şampuanlık	-
Raf	-

Standart Dışı Yükseklik	Eğim / Cam Boşaltma	Montaj Net Fiyatı
1-3 cm: %15 Bkz. s.27	%25	1. Kademe (0-50km) Ücretsiz
		2. Kademe (51-100km) 1.134 TL
		3. Kademe (101-150km) 5.312 TL

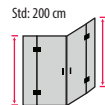

Bkz. s.277



Köşe Kare / Dikdörtgen

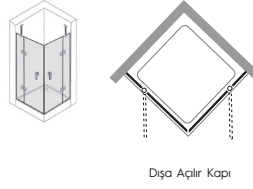

Diş Açılır Kapı

Köşe Kare / Dikdörtgen

Fiyatlandırma Aralığı cm	Giriş Alanı Min. - Max. cm	Sabit Panel Ölçüsü Min. - Max. cm
079 - 101	65.5 - 80.5	27.0 - 39.0
102 - 121	80.0 - 94.0	40.0 - 56.5
070 - 081 x 082 - 121	64.5 - 81.0	20.0 - 29.0 x 27.0 - 56.5
082 - 091 x 092 - 121	73.0 - 87.0	27.0 - 36.5 x 30.0 - 56.5
092 - 101 x 102 - 121	80.0 - 87.0	30.0 - 39.0 x 40.0 - 56.5
102 - 111 x 112 - 121	80.0 - 87.0	40.0 - 49.0 x 47.0 - 56.5

• Fotoğraflardaki tekne görsel amaçlı olup fiyatlara dahil değildir.

Yükseklik	Genişlik	Sabit Panel	Açılır Kapı	Cam Kalınlığı
Std: 200 cm				
140 - 200 cm	70 - 120 cm	18 - 60 cm	35 - 72 cm	6 mm

MİM
Standart dışı özel ölçü ve üretimler için MİM'e danışınız
444 00 16

Köşe / Kare

MODEL KODU: 21HA50

Fiyatlandırma Aralığı cm	Şeffaf Cam	
	Parlak Gümüş	Siyah
079 - 101	€ 1.256	€ 1.791
102 - 121	€ 1.420	€ 1.990



Opsiyonel Cam Liste Fiyat Farkları									
Extra Clear	Bronz Füme	Reflekte Bronz/Füme	Nervürlü	Mirastar	Dijital Desen	Güvenlik Filmlü**	Satine	Kumlama	Anti-Plaqué
€ 453	€ 289	€ 492	€ -	€ -	€ 613	€ 490	€ -	€ 174	€ -
550	351	597	-	-	745	595	-	211	Fiyata Dahil

Köşe / Dikdörtgen

MODEL KODU: 21HA50

Fiyatlandırma Aralığı cm	Şeffaf Cam	
	Parlak Gümüş	Siyah
070 - 081 x 082 - 121	€ 1.256	€ 1.791
082 - 091 x 092 - 121	€ 1.319	€ 1.869
092 - 101 x 102 - 121	€ 1.319	€ 1.870
102 - 111 x 112 - 121	€ 1.401	€ 1.970



Opsiyonel Cam Liste Fiyat Farkları									
Extra Clear	Bronz Füme	Reflekte Bronz/Füme	Nervürlü	Mirastar	Dijital Desen	Güvenlik Filmlü**	Satine	Kumlama	Anti-Plaqué
€ 453	€ 289	€ 492	€ -	€ -	€ 613	€ 490	€ -	€ 174	€ -
477	305	518	-	-	646	516	-	183	Fiyata Dahil
477	305	518	-	-	646	516	-	183	Fiyata Dahil
526	336	571	-	-	712	569	-	201	Fiyata Dahil

- Fiyatlara KDV dahil değildir ve Euro'dur.
- Ayar payı köşe kabinde -1 ile +0,5 cm'dir.
- Kabin net ölçüleri kurulum payı nedeniyle tekne ölçülerinden küçük üretilmektedir. BKZ Sayfa 252 - 257
- Havluluk ve kulp opsiyonları için. BKZ Sayfa 248 - 249
- Reflekte Bronz/Füme camlar hariç Güvenlik filmlü cam seçeneğinde (Anti-Plaqué uygulaması yoktur)**

Select + Aksesuarları	P.Gümüş Siyah
Tablet	119 €
Saklama Kutusu	140 €
Ayna	125 €
Çekçek	49 €
Askılık	38 €
Şampuanlık	-
Raf	-

Standart Dışı Yükseklik	Eğim / Cam Boşaltma	Montaj Net Fiyatı
1-3 cm: %15	%25	1. Kademe (0-50km) Ücretsiz
Bkz. s.27		2. Kademe (51-100km) 1.134 TL
Std: 200 cm		3. Kademe (101-150km) 5.312 TL
		Bkz. s.277



Köşe Kare / Dikdörtgen

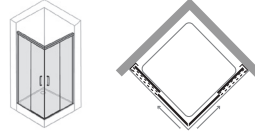

Kayar Kapı

Köşe Kare / Dikdörtgen

Fiyatlandırma Aralığı cm	Giriş Alanı Min. - Max. cm
079 - 091	39.0 - 46.0
092 - 101	46.0 - 53.0
102 - 121	53.0 - 64.5
122 - 141	64.5 - 78.5
079 - 081 x 082 - 121	39.0 - 53.0
082 - 091 x 092 - 121	46.0 - 56.0
092 - 101 x 102 - 121	53.0 - 55.0
102 - 111 x 112 - 121	57.5 - 61.0

• Fotoğraflardaki tekne görsel amaçlı olup fiyatlara dahil değildir.

Yükseklik	Genişlik	Sabit Panel	Kayar Kapı	Cam Kalınlığı	Easy Clean	MİM
Std: 200 cm				6 mm		
140 - 200 cm	80 - 140 cm			6 mm	Kolay Temizlik	Standart dışı özel ölçü ve üretimler için MİM'e danışınız 444 00 16
201 - 220 cm	80 - 120 cm					

Köşe / Kare

MODEL KODU: 21HT50

Fiyatlandırma Aralığı cm	Şeffaf Cam	
	M.Beyaz Siyah Bronz	Parlak Gümüş
079 - 091	1.571	1.344
092 - 101	1.628	1.399
102 - 121	1.742	1.508
122 - 141	1.954	1.712

Opsiyonel Cam Liste Fiyat Farkları									
Extra Clear	Bronz Füme	Reflekte Bronz/Füme	Nervürlü	Mirastar	Dijital Desen	Güvenlik Filmleri**	Satine	Kumlama	Anti-Plaque
€ 491	€ 314	€ 533	€ -	€ -	€ 666	€ 532	€ -	€ 188	Fiyata Dahil
€ 548	€ 350	€ 595	€ -	€ -	€ 743	€ 593	€ -	€ 210	Fiyata Dahil
€ 661	€ 422	€ 718	€ -	€ -	€ 895	€ 715	€ -	€ 253	Fiyata Dahil
€ 774	€ 495	€ 841	€ -	€ -	€ 1.049	€ 838	€ -	€ 297	Fiyata Dahil

Köşe / Dikdörtgen

MODEL KODU: 21HT50

Fiyatlandırma Aralığı cm	Şeffaf Cam	
	M.Beyaz Siyah Bronz	Parlak Gümüş
079 - 081 x 082 - 121	1.628	1.399
082 - 091 x 092 - 121	1.656	1.426
092 - 101 x 102 - 121	1.656	1.426
102 - 111 x 112 - 121	1.713	1.481

Opsiyonel Cam Liste Fiyat Farkları									
Extra Clear	Bronz Füme	Reflekte Bronz/Füme	Nervürlü	Mirastar	Dijital Desen	Güvenlik Filmleri**	Satine	Kumlama	Anti-Plaque
€ 548	€ 350	€ 595	€ -	€ -	€ 743	€ 593	€ -	€ 210	Fiyata Dahil
€ 576	€ 368	€ 626	€ -	€ -	€ 781	€ 624	€ -	€ 221	Fiyata Dahil
€ 576	€ 368	€ 626	€ -	€ -	€ 781	€ 624	€ -	€ 221	Fiyata Dahil
€ 632	€ 404	€ 687	€ -	€ -	€ 857	€ 685	€ -	€ 242	Fiyata Dahil

- Fiyatlara KDV dahil değildir ve Euro'dur.
- Ayar payı köşe kabinde -0,8 ile +0,7 cm'dir.
- Kabin net ölçüleri kurulum payı nedeniyle tekne ölçülerinden küçük üretilmektedir. BKZ Sayfa 252 - 257
- Reflekte Bronz/Füme camlar hariç Güvenlik filmleri cam seçeneğinde (Anti-Plaque uygulaması yoktur)**

Select + Aksesuarları	M.Beyaz P.Gümüş Siyah
Tablet	119 €
Saklama Kutusu	140 €
Ayna	-
Çekçek	49 €
Askılık	-
Şampuanlık	-
Raf	-

Standart Dışı Yükseklik	Eğim / Cam Boşaltma	Montaj Net Fiyatı
1-15 cm: %15 16-20 cm: %25 Bkz. s.27	%25	1. Kademe (0-50km) Ücretsiz 2. Kademe (51-100km) 1.134 TL 3. Kademe (101-150km) 5.312 TL
Std: 200 cm		Bkz. s.277



Köşe Kare / Dikdörtgen

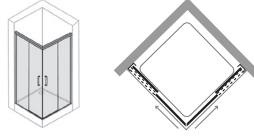

Kayar Kapı

Köşe Kare / Dikdörtgen

Fiyatlandırma Aralığı cm	Giriş Alanı Min. - Max. cm
079 - 091	39.0 - 46.0
092 - 101	46.0 - 53.0
102 - 121	53.0 - 64.5
122 - 141	64.5 - 78.5
079 - 081 x 082 - 121	39.0 - 53.0
082 - 091 x 092 - 121	46.0 - 56.0
092 - 101 x 102 - 121	53.0 - 55.0
102 - 111 x 112 - 121	57.5 - 61.0

• Fotoğraflardaki tekne görsel amaçlı olup fiyatlara dahil değildir.

Yükseklik	Genişlik	Sabit Panel	Kayar Kapı	Cam Kalınlığı	Easy Clean	MİM
Std: 200 cm						
140 - 200 cm	80 - 140 cm			6 mm	Kolay Temizlik	Standart dışı özel ölçü ve üretimler için MİM'e danışınız 444 00 16
201 - 220 cm	80 - 120cm			6 mm		

Köşe / Kare

MODEL KODU: 21HR50

Fiyatlandırma Aralığı cm	Şeffaf Cam	
	M.Beyaz Siyah Bronz €	Parlak Gümüş €
079 - 091	1.431	1.202
092 - 101	1.488	1.257
102 - 121	1.602	1.366
122 - 141	1.814	1.570

Opsiyonel Cam Liste Fiyat Farkları										
Extra Clear	Bronz Füme	Reflekte Bronz/Füme	Nervürlü	Mirastar	Dijital Desen	Güvenlik Filmleri**	Satine	Kumlama	Anti-Plaque	
€ 491	€ 314	€ 533	€ -	€ -	€ 666	€ 532	€ -	€ 188	€ -	Fiyata Dahil
€ 548	€ 350	€ 595	€ -	€ -	€ 743	€ 593	€ -	€ 210	€ -	Fiyata Dahil
€ 661	€ 422	€ 718	€ -	€ -	€ 895	€ 715	€ -	€ 253	€ -	Fiyata Dahil
€ 774	€ 495	€ 841	€ -	€ -	€ 1.049	€ 838	€ -	€ 297	€ -	Fiyata Dahil

Köşe / Dikdörtgen

MODEL KODU: 21HR50

Fiyatlandırma Aralığı cm	Şeffaf Cam	
	M.Beyaz Siyah Bronz €	Parlak Gümüş €
079 - 081 x 082 - 121	1.488	1.257
082 - 091 x 092 - 121	1.517	1.284
092 - 101 x 102 - 121	1.517	1.284
102 - 111 x 112 - 121	1.573	1.339

Opsiyonel Cam Liste Fiyat Farkları										
Extra Clear	Bronz Füme	Reflekte Bronz/Füme	Nervürlü	Mirastar	Dijital Desen	Güvenlik Filmleri**	Satine	Kumlama	Anti-Plaque	
€ 548	€ 350	€ 595	€ -	€ -	€ 743	€ 593	€ -	€ 210	€ -	Fiyata Dahil
€ 576	€ 368	€ 626	€ -	€ -	€ 781	€ 624	€ -	€ 221	€ -	Fiyata Dahil
€ 576	€ 368	€ 626	€ -	€ -	€ 781	€ 624	€ -	€ 221	€ -	Fiyata Dahil
€ 632	€ 404	€ 687	€ -	€ -	€ 857	€ 685	€ -	€ 242	€ -	Fiyata Dahil

- Fiyatlara KDV dahil değildir ve Euro'dur.
- Ayar payı köşe kabinde ±0 cm'dir. Eğimli zemin ve duvarlar için bu model uygun değildir.
- Kabin net ölçüleri kurulum payı nedeniyle tekne ölçülerinden küçük üretilmektedir. BKZ Sayfa 252 - 257
- Reflekte Bronz/Füme camlar hariç Güvenlik filmleri cam seçeneğinde (Anti-Plaque uygulaması yoktur)**

Standart Dışı Yükseklik	Eğim / Cam Boşaltma	Montaj Net Fiyatı
1-15 cm: %15 16-20 cm: %25 Bkz. s.27	%25	1. Kademe (0-50km) Ücretsiz 2. Kademe (51-100km) 1.134 TL 3. Kademe (101-150km) 5.312 TL
Std: 200 cm		Bkz. s.277



Köşe Kare / Dikdörtgen

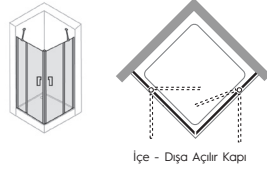

İçe - Dışa Açılır Kapı

Köşe Kare / Dikdörtgen

Fiyatlandırma Aralığı cm	Giriş Alanı Min. - Max. cm	Sabit Panel Ölçüsü Min. - Max. cm
069 - 091	58.5 - 80.5	20.0 - 33.5
092 - 101	80.5	27.0 - 36.0
102 - 121	80.5	37.0 - 56.0
122 - 131	80.5 - 94.5	54.0 - 63.5
069 - 081 x 082 - 121	63.5 - 74.5	20.0 - 28.5 x 24.0 - 56.0
082 - 091 x 092 - 121	74.5 - 80.5	24.0 - 33.5 x 27.0 - 56.0
092 - 101 x 102 - 121	80.5	27.0 - 36.0 x 37.0 - 56.0
102 - 111 x 112 - 121	80.5	37.0 - 46.0 x 47.0 - 56.0

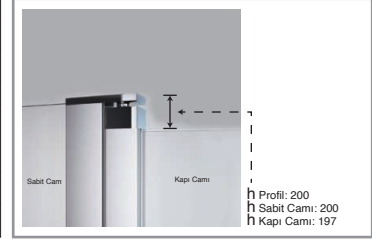

• Fotoğraflardaki tekne görsel amaçlı olup fiyatlara dahil değildir.

Yükseklik	Genişlik	Sabit Panel	Açılır Kapı	Cam Kalınlığı
Std: 200 cm				
140 - 200 cm	70 - 130 cm	18 - 63 cm	47 - 75 cm	6 mm
201 - 220 cm				6 mm

MİM
Standart dışı özel ölçü ve üretimler için MİM'e danışınız
444 00 16

Köşe / Kare

MODEL KODU: 21H919

Fiyatlandırma Aralığı cm	Şeffaf Cam	
	Parlak Gümüş	Siyah
069 - 091	1.352	1.561
092 - 101	1.390	1.599
102 - 121	1.467	1.674
122 - 131	1.596	1.801

Opsiyonel Cam Liste Fiyat Farkları									
Extra Clear	Bronz Füme	Reflekte Bronz/Füme	Nervürlü	Mirastar	Dijital Desen	Güvenlik Filmlii**	Satine	Kumlama	Anti-Plaque
€ 391	€ 250	€ 425	€ -	€ -	€ 530	€ 424	€ -	€ 150	€ 27
€ 440	€ 281	€ 478	€ -	€ -	€ 596	€ 476	€ -	€ 169	€ 30
€ 539	€ 344	€ 585	€ -	€ -	€ 730	€ 583	€ -	€ 206	€ 37
€ 588	€ 376	€ 638	€ -	€ -	€ 797	€ 636	€ -	€ 225	€ 41

Köşe / Dikdörtgen

MODEL KODU: 21H919

Fiyatlandırma Aralığı cm	Şeffaf Cam	
	Parlak Gümüş	Siyah
069 - 081 x 082 - 121	1.390	1.599
082 - 091 x 092 - 121	1.409	1.617
092 - 101 x 102 - 121	1.410	1.640
102 - 111 x 112 - 121	1.448	1.678

Opsiyonel Cam Liste Fiyat Farkları									
Extra Clear	Bronz Füme	Reflekte Bronz/Füme	Nervürlü	Mirastar	Dijital Desen	Güvenlik Filmlii**	Satine	Kumlama	Anti-Plaque
€ 440	€ 281	€ 478	€ -	€ -	€ 596	€ 476	€ -	€ 169	€ 30
€ 465	€ 297	€ 505	€ -	€ -	€ 630	€ 503	€ -	€ 178	€ 32
€ 464	€ 297	€ 504	€ -	€ -	€ 629	€ 503	€ -	€ 178	€ 32
€ 514	€ 328	€ 558	€ -	€ -	€ 696	€ 556	€ -	€ 197	€ 36

- Fiyatlara KDV dahil değildir ve Euro'dur.
- Ayar payı köşe kabinde -1 ile +0,5 cm'dir.
- Kabin net ölçüleri kurulum payı nedeniyle tekne ölçülerinden küçük üretilmektedir. BKZ Sayfa 252 - 257
- Havluluk ve Kulp Opsiyonları için. BKZ Sayfa 248 - 249
- Reflekte Bronz/Füme camlar hariç Güvenlik filmlii cam seçeneğinde (Anti-Plaque uygulaması yoktur)**

Select + Aksesuarları	P.Gümüş Siyah
Tablet	119 €
Saklama Kutusu	140 €
Ayna	125 €
Çekçek	49 €
Askılık	38 €
Şampuanlık	-
Raf	-

Standart Dışı Yükseklik	Eğim / Cam Boşaltma	Montaj Net Fiyatı
1-15 cm: %15 16-20 cm: %25 Bkz. s.27	%25	1. Kademe (0-50km) Ücretsiz
		2. Kademe (51-100km) 1.268 TL
		3. Kademe (101-150km) 5.309 TL

Bkz. s.277



Köşe Kare / Dikdörtgen

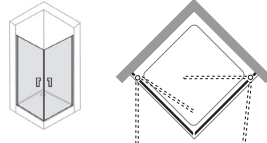

İçe - Dışa Açılır Kapı

Köşe Kare / Dikdörtgen

Fiyatlandırma Aralığı cm	Giriş Alanı Min. - Max. cm
069 - 091	81.0 - 112.0
092 - 111	114.0 - 140.0
059 - 081 x 082 - 111	84.0 - 122.0
082 - 091 x 092 - 111	106.0 - 128.0
092 - 101 x 102 - 111	120.0 - 134.0

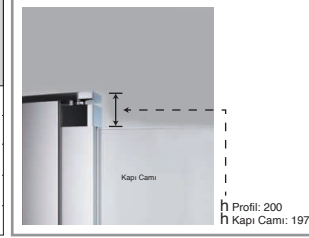

• Fotoğraflardaki tekne görsel amaçlı olup fiyatlara dahil değildir.

Yükseklik	Genişlik	Açılır Kapı	Cam Kalınlığı
Std: 200 cm			
140 - 200 cm	50 - 110 cm		6 mm
201 - 220 cm	50 - 80 cm		



Köşe / Kare

MODEL KODU: 21H81P

Fiyatlandırma Aralığı cm	Şeffaf Cam	
	Parlak Gümüş	Siyah
069 - 091	1.095	1.225
092 - 111	1.172	1.302



Extra Clear	Bronz Füme	Reflekte Bronz/Füme	Nervürlü	Mirastar	Dijital Desen	Güvenlik Filmlii**	Satine	Kumlama	Anti-Plaque
€	€	€	€	€	€	€	€	€	€
383	245	416	-	-	519	415	-	147	27
480	307	521	-	-	650	520	-	184	33

Köşe / Dikdörtgen

MODEL KODU: 21H81P

Fiyatlandırma Aralığı cm	Şeffaf Cam	
	Parlak Gümüş	Siyah
059 - 081 x 082 - 111	1.115	1.245
082 - 091 x 092 - 111	1.134	1.264
092 - 101 x 102 - 111	1.153	1.283



Opsiyonel Cam Liste Fiyat Farkları									
Extra Clear	Bronz Füme	Reflekte Bronz/Füme	Nervürlü	Mirastar	Dijital Desen	Güvenlik Filmlii**	Satine	Kumlama	Anti-Plaque
€	€	€	€	€	€	€	€	€	€
407	260	442	-	-	552	441	-	156	28
432	276	469	-	-	585	467	-	165	30
456	291	495	-	-	618	493	-	175	32

- Fiyatlara KDV dahil değildir ve Euro'dur.
- Ayar payı köşe kabinde -1 ile +0,5 cm'dir.
- Kabin net ölçüleri kurulum payı nedeniyle tekne ölçülerinden küçük üretilmektedir. BKZ Sayfa 252 - 257
- Havluluk ve Kulp Opsiyonları için. BKZ Sayfa 248 - 249
- Reflekte Bronz/Füme camlar hariç Güvenlik filmlii cam seçeneğinde (Anti-Plaque uygulaması yoktur)**

Standart Dışı Yükseklik	Eğim / Cam Boşaltma	Montaj Net Fiyatı
1-15 cm: %15 16-20 cm: %25 Bkz. s.27	—	1. Kademe (0-50km) Ücretsiz 2. Kademe (51-100km) 1.268 TL
Std: 200 cm	—	3. Kademe (101-150km) 5.309 TL Bkz. s.277



Köşe Kare / Dikdörtgen

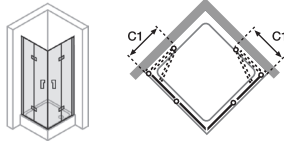

İçe Katlanır Kapı

Köşe Kare / Dikdörtgen

Fiyatlandırma Aralığı cm	Giriş Alanı Min. - Max. cm	C1 Katlanma Ölçüsü Min. - Max. cm
069 - 091	74.0 - 105.0	34.5 - 46.5
092 - 121	117.0 - 148.0	47.0 - 61.5
060 - 081 x 082 - 121	78.0 - 123.0	30.5 - 41.5 x 42.0 - 61.5
082 - 091 x 092 - 121	100.0 - 128.0	42.0 - 46.5 x 47.0 - 61.5
092 - 101 x 102 - 121	114.0 - 134.0	47.0 - 51.5 x 52.0 - 61.5
102 - 111 x 112 - 121	128.0 - 141.0	52.0 - 56.5 x 57.0 - 61.5

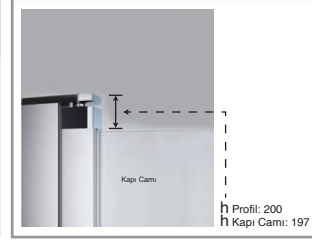

• Fotoğraflardaki tekne görsel amaçlı olup fiyatlara dahil değildir.

Yükseklik	Genişlik	Katlanır Kapı	Cam Kalınlığı
Std: 200 cm			
140 - 200 cm	60 - 125 cm		6 mm

MİM
Standart dışı özel ölçü ve üretimler için MİM'e danışınız
444 00 16

Köşe / Kare

MODEL KODU: 21HK19

Fiyatlandırma Aralığı cm	Parlak Gümüş		Opsiyonel Cam Liste Fiyat Farkları									
	€	€	Extra Clear	Bronz Füme	Reflekte Bronz/Füme	Nervürlü	Mirastar	Dijital Desen	Güvenlik Filmlü**	Satine	Kumlama	Anti-Plaque
069 - 091	1.432	1.866	€	€	€	€	€	€	€	€	€	€
092 - 121	1.547	1.986	380	243	413	-	-	-	412	-	146	26
			525	336	571	-	-	-	569	-	201	36

Köşe / Dikdörtgen

MODEL KODU: 21HK19

Fiyatlandırma Aralığı cm	Şeffaf Cam		Opsiyonel Cam Liste Fiyat Farkları									
	Parlak Gümüş	Siyah	Extra Clear	Bronz Füme	Reflekte Bronz/Füme	Nervürlü	Mirastar	Dijital Desen	Güvenlik Filmlü**	Satine	Kumlama	Anti-Plaque
060 - 081 x 082 - 121	1.470	1.906	€	€	€	€	€	€	€	€	€	€
082 - 091 x 092 - 121	1.490	1.926	429	274	466	-	-	-	464	-	164	30
092 - 101 x 102 - 121	1.490	1.926	453	290	492	-	-	-	490	-	174	31
102 - 111 x 112 - 121	1.528	1.966	453	290	492	-	-	-	490	-	174	31
			501	320	544	-	-	-	543	-	192	35

- Fiyatlara KDV dahil değildir ve Euro'dur.
- Ayar payı köşe kabinde -1 ile +0,5 cm'dir.
- Kabin net ölçüleri kurulum payı nedeniyle tekne ölçülerinden küçük üretilmektedir. BKZ Sayfa 252 - 257
- Ara ölçülerdeki C1 içe katlanma mesafesi bir üst tekne ölçüsünü geçemez.
- Reflekte Bronz/Füme camlar hariç Güvenlik filmlü cam seçeneğinde (Anti-Plaque uygulaması yoktur)**

Standart Dışı Yükseklik	Eğim / Cam Boşaltma	Montaj Net Fiyatı
—	—	1. Kademe (0-50km) Ücretsiz
—	—	2. Kademe (51-100km) 1.268 TL
—	—	3. Kademe (101-150km) 5.309 TL

Bkz. s.277



Köşe Kare / Dikdörtgen

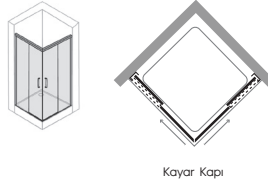

Köşe Kare / Dikdörtgen

Fiyatlandırma Aralığı cm	Giriş Alanı Min. - Max. cm
079 - 091	41.5 - 48.5
092 - 101	48.5 - 56.0
102 - 121	56.0 - 67.0
069 - 081 x 082 - 121	38.5 - 56.0
082 - 091 x 092 - 121	45.5 - 58.5
092 - 101 x 102 - 121	52.5 - 61.5
102 - 111 x 112 - 121	56.0 - 61.5

• Fotoğraflardaki tekne görsel amaçlı olup fiyatlara dahil değildir.

Yükseklik	Genişlik	Sabit Panel	Kayar Kapı	Cam Kalınlığı	Easy Clean	MİM
Std: 200 cm						
140 - 200 cm	70 - 125 cm			6 mm	Kolay Temizlik	Standart dışı özel ölçü ve üretimler için MİM'e danışınız 444 00 16
201 - 220 cm	70 - 100cm			6 mm		

Köşe / Kare

MODEL KODU: 21HL11

Fiyatlandırma Aralığı cm	Şeffaf Cam	
	P.Gümüş M.Gümüş	Siyah Altın
079 - 091	1.147	1.396
092 - 101	1.193	1.448
102 - 121	1.284	1.551

Opsiyonel Cam Liste Fiyat Farkları										
Extra Clear	Bronz Füme	Reflekte Bronz/Füme	Nervürlü	Mirastar	Dijital Desen	Güvenlik Filmlii**	Satine	Kumlama	Anti-Plaque	
€ 434	€ 278	€ 472	€ -	€ -	€ 589	€ 470	€ -	€ 167	€ 30	
€ 487	€ 311	€ 528	€ -	€ -	€ 659	€ 527	€ -	€ 187	€ 34	
€ 591	€ 378	€ 642	€ -	€ -	€ 801	€ 640	€ -	€ 227	€ 41	

Köşe / Dikdörtgen

MODEL KODU: 21HL11

Fiyatlandırma Aralığı cm	Şeffaf Cam	
	P.Gümüş M.Gümüş	Siyah Altın
069 - 081 x 082 - 121	1.193	1.448
082 - 091 x 092 - 121	1.215	1.474
092 - 101 x 102 - 121	1.216	1.474
102 - 111 x 112 - 121	1.261	1.526

Opsiyonel Cam Liste Fiyat Farkları										
Extra Clear	Bronz Füme	Reflekte Bronz/Füme	Nervürlü	Mirastar	Dijital Desen	Güvenlik Filmlii**	Satine	Kumlama	Anti-Plaque	
€ 487	€ 311	€ 528	€ -	€ -	€ 659	€ 527	€ -	€ 187	€ 34	
€ 513	€ 328	€ 557	€ -	€ -	€ 695	€ 555	€ -	€ 197	€ 35	
€ 513	€ 328	€ 557	€ -	€ -	€ 695	€ 555	€ -	€ 197	€ 35	
€ 565	€ 361	€ 613	€ -	€ -	€ 765	€ 611	€ -	€ 217	€ 39	

- Fiyatlara KDV dahil değildir ve Euro'dur.
- Ayar payı köşe kabinde -1,5 ile +1 cm'dir.
- Kabin net ölçüleri kurulum payı nedeniyle tekne ölçülerinden küçük üretilmektedir. BKZ Sayfa 252 - 257
- Reflekte Bronz/Füme camlar hariç Güvenlik filmlii cam seçeneğinde (Anti-Plaque uygulaması yoktur)**
- Altın renk seçeneğinde kabin yüksekliği 200 cm kadar'dır.

Standart Dışı Yükseklik	Eğim / Cam Boşaltma	Montaj Net Fiyatı
1-15 cm: %15 16-20 cm: %25 Bkz. s.27	%25	1. Kademe (0-50km) Ücretsiz 2. Kademe (51-100km) 1.268 TL 3. Kademe (101-150km) 5.309 TL
Std: 200 cm		Bkz. s.277



Köşe Kare / Dikdörtgen

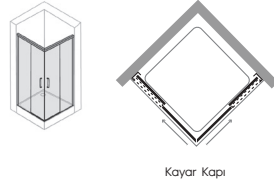

Kayar Kapı

Köşe Kare / Dikdörtgen

Fiyatlandırma Aralığı cm	Giriş Alanı Min. - Max. cm
079 - 091	41.5 - 48.5
092 - 101	48.5 - 56.0
102 - 121	56.0 - 67.0
069 - 081 x 082 - 121	38.5 - 56.0
082 - 091 x 092 - 121	45.5 - 58.5
092 - 101 x 102 - 121	52.5 - 61.5
102 - 111 x 112 - 121	56.0 - 61.5

• Fotoğraflardaki tekne görsel amaçlı olup fiyatlara dahil değildir.

Yükseklik	Genişlik	Sabit Panel	Kayar Kapı	Cam Kalınlığı	Easy Clean	MİM
Std: 200 cm				6 mm		
140 - 200 cm	70 - 125 cm			6 mm	Kolay Temizlik	Standart dışı özel ölçü ve üretimler için MİM'e danışınız 444 00 16
201 - 220 cm	70 - 100cm					

Köşe / Kare

MODEL KODU: 21HL40

Fiyatlandırma Aralığı cm	Şeffaf Cam	
	P.Gümüş M.Gümüş	Siyah Altın
079 - 091	1.223	1.502
092 - 101	1.274	1.560
102 - 121	1.376	1.675

Opsiyonel Cam Liste Fiyat Farkları										
Extra Clear	Bronz Füme	Reflekte Bronz/Füme	Nervürlü	Mirastar	Dijital Desen	Güvenlik Filmleri**	Satine	Kumlama	Anti-Plaque	
€	€	€	€	€	€	€	€	€	€	
423	271	460	-	-	574	458	-	162	29	
475	304	516	-	-	644	514	-	182	33	
579	370	628	-	-	784	626	-	222	40	

Köşe / Dikdörtgen

MODEL KODU: 21HL40

Fiyatlandırma Aralığı cm	Şeffaf Cam	
	P.Gümüş M.Gümüş	Siyah Altın
069 - 081 x 082 - 121	1.274	1.560
082 - 091 x 092 - 121	1.300	1.588
092 - 101 x 102 - 121	1.300	1.588
102 - 111 x 112 - 121	1.350	1.646

Opsiyonel Cam Liste Fiyat Farkları										
Extra Clear	Bronz Füme	Reflekte Bronz/Füme	Nervürlü	Mirastar	Dijital Desen	Güvenlik Filmleri**	Satine	Kumlama	Anti-Plaque	
€	€	€	€	€	€	€	€	€	€	
475	304	516	-	-	644	514	-	182	33	
501	320	544	-	-	679	542	-	192	35	
501	320	544	-	-	679	542	-	192	35	
553	353	600	-	-	749	598	-	212	38	

- Fiyatlara KDV dahil değildir ve Euro'dur.
- Ayar payı köşe kabinde -1,5 ile +1 cm'dir.
- Kabin net ölçüleri kurulum payı nedeniyle tekne ölçülerinden küçük üretilmektedir. BKZ Sayfa 252 - 257
- Reflekte Bronz/Füme camlar hariç Güvenlik filmleri cam seçeneğinde (Anti-Plaque uygulaması yoktur)**
- Altın renk seçeneğinde kabin yüksekliği 200 cm kadar'dır.

Standart Dışı Yükseklik	Eğim / Cam Boşaltma	Montaj Net Fiyatı
1-15 cm: %15 16-20 cm: %25 Bkz. s.27	—	1. Kademe (0-50km) Ücretsiz 2. Kademe (51-100km) 1.268 TL
Std: 200 cm	—	3. Kademe (101-150km) 5.309 TL

Bkz. s.277



Köşe Kare / Dikdörtgen

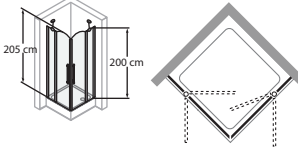

İçe - Dışa Açılır Kapı

Köşe Kare / Dikdörtgen

Fiyatlandırma Aralığı cm	Giriş Alanı Min. - Max. cm	Sabit Panel Ölçüsü Min. - Max. cm
069 - 091	60.5 - 82.5	19.5 - 33.0
092 - 101	82.5	26.5 - 35.5
102 - 121	82.5	36.5 - 55.5
122 - 131	82.5 - 96.5	53.5 - 63.0
069 - 081 x 082 - 121	64.5 - 75.5	19.5 - 29.0 x 23.5 - 55.5
082 - 091 x 092 - 121	75.5 - 82.5	23.5 - 33.0 x 26.5 - 55.5
092 - 101 x 102 - 121	82.5	26.5 - 35.5 x 36.5 - 55.5
102 - 111 x 112 - 121	82.5	36.5 - 45.5 x 46.5 - 55.5

• Fotoğraflardaki tekne görsel amaçlı olup fiyatlara dahil değildir.

Yükseklik	Genişlik	Sabit Panel	Açılır Kapı	Cam Kalınlığı	 Standart dışı özel ölçü ve üretimler için MİM'e danışınız 444 00 16
Std: 200 cm 200 cm	70 - 130 cm	18 - 63 cm	47 - 75 cm	6 mm	

Köşe / Kare

MODEL KODU: 21HV3K

Fiyatlandırma Aralığı cm	Şeffaf Cam	
	Parlak Gümüş	Altın
069 - 091	2.569	3.415
092 - 101	2.661	3.538
102 - 121	2.835	3.769
122 - 131	2.886	3.836

Opsiyonel Cam Liste Fiyat Farkları										
Extra Clear	Bronz Füme	Reflekte Bronz/Füme	Nervürlü	Mirastar	Dijital Desen	Güvenlik Filmlii**	Satine	Kumlama	Anti-Plaque	
489	313	531	-	-	-	530	-	941	Fiyata Dahil	€
550	351	597	-	-	-	595	-	1.057	Fiyata Dahil	€
673	430	731	-	-	-	729	-	1.295	Fiyata Dahil	€
735	470	798	-	-	-	796	-	1.413	Fiyata Dahil	€

Köşe / Dikdörtgen

MODEL KODU: 21HV3K

Fiyatlandırma Aralığı cm	Şeffaf Cam	
	Parlak Gümüş	Altın
069 - 081 x 082 - 121	2.661	3.538
082 - 091 x 092 - 121	2.702	3.592
092 - 101 x 102 - 121	2.723	3.620
102 - 111 x 112 - 121	2.810	3.736

Opsiyonel Cam Liste Fiyat Farkları										
Extra Clear	Bronz Füme	Reflekte Bronz/Füme	Nervürlü	Mirastar	Dijital Desen	Güvenlik Filmlii**	Satine	Kumlama	Anti-Plaque	
550	351	597	-	-	-	595	-	1.057	Fiyata Dahil	€
581	372	631	-	-	-	629	-	1.118	Fiyata Dahil	€
581	371	630	-	-	-	628	-	1.116	Fiyata Dahil	€
642	411	697	-	-	-	695	-	1.235	Fiyata Dahil	€

- Fiyatlara KDV dahil değildir ve Euro'dur.
- Ayar payı köşe kabinde -1 ile +0,5 cm'dir.
- Kabin net ölçüleri kurulum payı nedeniyle tekne ölçülerinden küçük üretilmektedir. BKZ Sayfa 252 - 257
- Reflekte Bronz/Füme camlar hariç Güvenlik filmlii cam seçeneğinde (Anti-Plaque uygulaması yoktur)**

Standart Dışı Yükseklik	Eğim / Cam Boşaltma	Montaj Net Fiyatı
—	%25	1. Kademe (0-50km) Ücretsiz
—		2. Kademe (51-100km) 1.268 TL
—		3. Kademe (101-150km) 5.309 TL

Bkz. s.277



Köşe Kare / Dikdörtgen

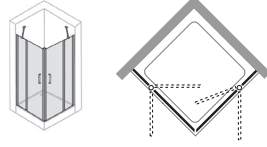

İçe - Dış Açılır Kapı

Köşe Kare / Dikdörtgen

Fiyatlandırma Aralığı cm	Giriş Alanı Min. - Max. cm	Sabit Panel Ölçüsü Min. - Max. cm
069 - 091	60.5 - 82.5	19.5 - 33.0
092 - 101	82.5	26.5 - 35.5
102 - 121	82.5	36.5 - 55.5
122 - 131	82.5 - 96.5	53.5 - 63.0
069 - 081 x 082 - 121	64.5 - 75.5	19.5 - 29.0 x 23.5 - 55.5
082 - 091 x 092 - 121	75.5 - 82.5	23.5 - 33.0 x 26.5 - 55.5
092 - 101 x 102 - 121	82.5	26.5 - 35.5 x 36.5 - 55.5
102 - 111 x 112 - 121	82.5	36.5 - 45.5 x 46.5 - 55.5

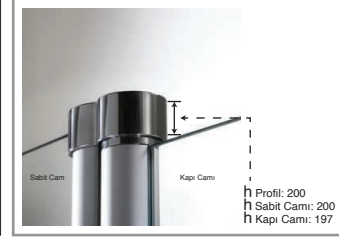

• Fotoğraflardaki tekne görsel amaçlı olup fiyatlara dahil değildir.

Yükseklik	Genişlik	Sabit Panel	Açılır Kapı	Cam Kalınlığı
Std: 200 cm				
140 - 200 cm	70 - 130 cm	18 - 63 cm	47 - 75 cm	6 mm

MİM Standart dışı özel ölçü ve üretimler için MİM'e danışınız
444 00 16

Köşe / Kare

MODEL KODU: 21H419

Fiyatlandırma Aralığı cm	Şeffaf Cam	
	P.Gümüş M.Gümüş	Siyah Altın
069 - 091	1.331	1.806
092 - 101	1.369	1.850
102 - 121	1.444	1.937
122 - 131	1.571	2.085

Opsiyonel Cam Liste Fiyat Farkları										
Extra Clear	Bronz Füme	Reflekte Bronz/Füme	Nervürlü	Mirastar	Dijital Desen	Güvenlik Filmlii**	Satine	Kumlama	Anti-Plaque	
€ 419	€ 268	€ 455	€ -	€ -	€ -	€ 454	€ -	€ 161	€ 29	
471	301	512	-	-	-	510	-	181	33	
577	369	627	-	-	-	625	-	221	40	
630	403	684	-	-	-	682	-	241	44	

Köşe / Dikdörtgen

MODEL KODU: 21H419

Fiyatlandırma Aralığı cm	Şeffaf Cam	
	P.Gümüş M.Gümüş	Siyah Altın
069 - 081 x 082 - 121	1.369	1.850
082 - 091 x 092 - 121	1.388	1.871
092 - 101 x 102 - 121	1.388	1.898
102 - 111 x 112 - 121	1.425	1.941

Opsiyonel Cam Liste Fiyat Farkları										
Extra Clear	Bronz Füme	Reflekte Bronz/Füme	Nervürlü	Mirastar	Dijital Desen	Güvenlik Filmlii**	Satine	Kumlama	Anti-Plaque	
€ 471	€ 301	€ 512	€ -	€ -	€ -	€ 510	€ -	€ 181	€ 33	
498	318	541	-	-	-	539	-	191	34	
498	318	540	-	-	-	539	-	191	34	
551	352	598	-	-	-	596	-	211	38	

- Fiyatlara KDV dahil değildir ve Euro'dur.
- Ayar payı köşe kabinde -1 ile +0,5 cm'dir.
- Kabin net ölçüleri kurulum payı nedeniyle tekne ölçülerinden küçük üretilmektedir. BKZ Sayfa 252 - 257
- Havluluk ve Kulp Opsiyonları için. BKZ Sayfa 248 - 249
- Reflekte Bronz/Füme camlar hariç Güvenlik filmlii cam seçeneğinde (Anti-Plaque uygulaması yoktur)**

Standart Dışı Yükseklik	Eğim / Cam Boşaltma	Montaj Net Fiyatı
—	%25	1. Kademe (0-50km) Ücretsiz
—		2. Kademe (51-100km) 1.268 TL
—		3. Kademe (101-150km) 5.309 TL

Bkz. s.277



Köşe Kare / Dikdörtgen

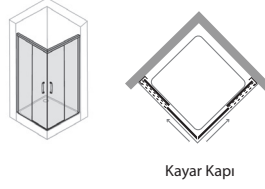

Kayar Kapı

Köşe Kare / Dikdörtgen

Fiyatlandırma Aralığı cm	Giriş Alanı Min. - Max. cm
079 - 091	40.0 - 47.0
092 - 101	47.0 - 54.0
102 - 121	54.0
069 - 081 x 082 - 121	36.5 - 47.5
082 - 091 x 092 - 121	43.5 - 50.5
092 - 101 x 102 - 121	50.5 - 54.0
102 - 111 x 112 - 121	54.0

• Fotoğraflardaki tekne görsel amaçlı olup fiyatlara dahil değildir.

Yükseklik	Genişlik	Sabit Panel	Kayar Kapı	Cam Kalınlığı	Easy Clean	MİM
Std: 200 cm						
140 - 200 cm	70 - 120 cm			4 mm 6 mm	Kolay Temizlik	Standart dışı özel ölçü ve üretimler için MİM'e danışınız 444 00 16

Köşe / Kare

MODEL KODU: 21HJ11

Fiyatlandırma Aralığı cm	Şeffaf Cam	
	P.Gümüş M.Gümüş Beyaz €	Siyah Altın €
079 - 091	1.051	1.383
092 - 101	1.089	1.423
102 - 121	1.193	1.539

Opsiyonel Cam Liste Fiyat Farkları									
Extra Clear	Bronz Füme	Reflekte Bronz/Füme	Nervürlü	Mirastar	Dijital Desen	Güvenlik Filmi**	Satine	Kumlama	Anti-Plaque
€	€	€	€	€	€	€	€	€	€
-	242	-	-	-	573	454	-	164	30
-	271	-	-	-	643	509	-	185	33
-	321	-	-	-	780	616	-	224	41

Köşe / Dikdörtgen

MODEL KODU: 21HJ11

Fiyatlandırma Aralığı cm	Şeffaf Cam	
	P.Gümüş M.Gümüş Beyaz €	Siyah Altın €
069 - 081 x 082 - 121	1.089	1.423
082 - 091 x 092 - 121	1.122	1.461
092 - 101 x 102 - 121	1.127	1.466
102 - 111 x 112 - 121	1.179	1.524

Opsiyonel Cam Liste Fiyat Farkları									
Extra Clear	Bronz Füme	Reflekte Bronz/Füme	Nervürlü	Mirastar	Dijital Desen	Güvenlik Filmi**	Satine	Kumlama	Anti-Plaque
€	€	€	€	€	€	€	€	€	€
-	271	-	-	-	643	509	-	185	33
-	282	-	-	-	677	535	-	194	35
-	284	-	-	-	677	536	-	195	35
-	308	-	-	-	746	589	-	214	39

- Fiyatlara KDV dahil değildir ve Euro'dur.
- Ayar payı köşe kabinde -1,5 ile +1 cm'dir.
- Kabin net ölçüleri kurulum payı nedeniyle tekne ölçülerinden küçük üretilmektedir. BKZ Sayfa 252 - 257
- Cam kalınlık farkından dolayı renkli cam panelleri arasında ton farklılıkları oluşmaktadır.
- Güvenlik cam filmleri seçeneğinde (Anti-Plaque uygulaması yoktur)**
- Altın renk seçeneğinde kabin yüksekliği 200 cm kadar'dır

Standart Dışı Yükseklik	Eğim / Cam Boşaltma	Montaj Net Fiyatı
—	—	1. Kademe (0-50km) Ücretsiz
—	—	2. Kademe (51-100km) 1.268 TL
—	—	3. Kademe (101-150km) 5.309 TL

Bkz. s.277



Köşe Kare / Dikdörtgen

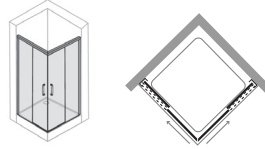

Kayar Kapı

Köşe Kare / Dikdörtgen

Fiyatlandırma Aralığı cm	Giriş Alanı Min. - Max. cm
079 - 091	43.0 - 50.0
092 - 101	50.0 - 57.0
102 - 121	57.0
069 - 081 x 082 - 121	39.0 - 50.5
082 - 091 x 092 - 121	45.5 - 54.0
092 - 101 x 102 - 121	52.5 - 57.0
102 - 111 x 112 - 121	57.0

• Fotoğraflardaki tekne görsel amaçlı olup fiyatlara dahil değildir.

Yükseklik	Genişlik	Sabit Panel	Kayar Kapı	Cam Kalınlığı	Easy Clean	MİM
Std: 190 cm				4 mm		
140 - 200 cm	70 - 120 cm			6 mm	Kolay Temizlik	Standart dışı özel ölçü ve üretimler için MİM'e danışınız 444 00 16

Köşe / Kare

MODEL KODU: 21H111

Fiyatlandırma Aralığı cm	Şeffaf Cam	
	P.Gümüş M.Gümüş Beyaz	Siyah Altın
079 - 091	952	1.086
092 - 101	987	1.121
102 - 121	1.067	1.202

Opsiyonel Cam Liste Fiyat Farkları									
Extra Clear	Bronz Füme	Reflekte Bronz/Füme	Nervürlü	Mirastar	Dijital Desen	Güvenlik Filmleri**	Satine	Kumlama	Anti-Plaque
€	€	€	€	€	€	€	€	€	€
-	219	-	-	-	516	409	-	148	27
-	247	-	-	-	582	461	-	167	30
-	293	-	-	-	710	561	-	204	37

Köşe / Dikdörtgen

MODEL KODU: 21H111

Fiyatlandırma Aralığı cm	Şeffaf Cam	
	P.Gümüş M.Gümüş Beyaz	Siyah Altın
069 - 081 x 082 - 121	987	1.121
082 - 091 x 092 - 121	1.010	1.144
092 - 101 x 102 - 121	1.013	1.148
102 - 111 x 112 - 121	1.054	1.188

Opsiyonel Cam Liste Fiyat Farkları									
Extra Clear	Bronz Füme	Reflekte Bronz/Füme	Nervürlü	Mirastar	Dijital Desen	Güvenlik Filmleri**	Satine	Kumlama	Anti-Plaque
€	€	€	€	€	€	€	€	€	€
-	247	-	-	-	582	461	-	167	30
-	256	-	-	-	613	485	-	176	32
-	258	-	-	-	614	486	-	176	32
-	281	-	-	-	678	536	-	195	35

- Fiyatlara KDV dahil değildir ve Euro'dur.
- Ayar payı köşe kabinde -1,5 ile +1 cm'dir.
- Kabin net ölçüleri kurulum payı nedeniyle tekne ölçülerinden küçük üretilmektedir. BKZ Sayfa 252 - 257
- Cam kalınlık farkından dolayı renkli cam panelleri arasında ton farklılıkları oluşmaktadır.
- Güvenlik cam filmleri seçeneğinde (Anti-Plaque uygulaması yoktur)**

Standart Dışı Yükseklik	Eğim / Cam Boşaltma	Montaj Net Fiyatı
1-10 cm: %15 Bkz. s.27	—	1. Kademe (0-50km) Ücretsiz 2. Kademe (51-100km) 1.268 TL
Std: 190 cm 	—	3. Kademe (101-150km) 5.309 TL

Bkz. s.277



Köşe Kare / Dikdörtgen

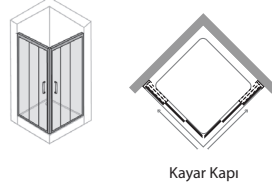

Kayar Kapı

Köşe Kare / Dikdörtgen

Fiyatlandırma Aralığı cm	Giriş Alanı Min. - Max. cm
079 - 091	50.5 - 60.0
092 - 101	60.0 - 69.5
102 - 121	69.5
069 - 081 x 082 - 121	45.5 - 61.0
082 - 091 x 092 - 121	54.0 - 65.0
092 - 101 x 102 - 121	63.5 - 69.5
102 - 111 x 112 - 121	69.5

• Fotoğraflardaki tekne görsel amaçlı olup fiyatlara dahil değildir.

Yükseklik	Genişlik	Sabit Panel	Kayar Kapı	Cam Kalınlığı	Easy Clean	MİM
Std: 190 cm				4 mm	Kolay Temizlik	Standart dışı özel ölçü ve üretimler için MİM'e danışınız 444 00 16
140 - 200 cm	70 - 120 cm			4 mm		

Köşe / Kare

MODEL KODU: 21H112

Fiyatlandırma Aralığı cm	Şeffaf Cam P.Gümüş M.Gümüş Beyaz €
079 - 091	1.060
092 - 101	1.087
102 - 121	1.200

Opsiyonel Cam Liste Fiyat Farkları									
Extra Clear	Bronz Füme	Reflekte Bronz/Füme	Nervürlü	Mirastar	Dijital Desen	Güvenlik Filmi**	Satine	Kumlama	Anti-Plaque
€ -	€ 180	€ -	€ -	€ -	€ 498	€ 390	€ -	€ 145	€ 26
-	203	-	-	-	561	439	-	164	30
-	249	-	-	-	688	539	-	201	36

Köşe / Dikdörtgen

MODEL KODU: 21H112

Fiyatlandırma Aralığı cm	Şeffaf Cam P.Gümüş M.Gümüş Beyaz €
069 - 081 x 082 - 121	1.087
082 - 091 x 092 - 121	1.130
092 - 101 x 102 - 121	1.130
102 - 111 x 112 - 121	1.186

Opsiyonel Cam Liste Fiyat Farkları									
Extra Clear	Bronz Füme	Reflekte Bronz/Füme	Nervürlü	Mirastar	Dijital Desen	Güvenlik Filmi**	Satine	Kumlama	Anti-Plaque
€ -	€ 203	€ -	€ -	€ -	€ 561	€ 439	€ -	€ 164	€ 30
-	214	-	-	-	593	464	-	173	31
-	214	-	-	-	592	464	-	173	31
-	237	-	-	-	656	514	-	192	35

- Fiyatlara KDV dahil değildir ve Euro'dur.
- Ayar payı köşe kabinde -1,5 ile +1 cm'dir.
- Kabin net ölçüleri kurulum payı nedeniyle tekne ölçülerinden küçük üretilmektedir. BKZ Sayfa 252 - 257
- Güvenlik cam filmleri seçeneğinde (Anti-Plaque uygulaması yoktur)**

Standart Dışı Yükseklik	Eğim / Cam Boşaltma	Montaj Net Fiyatı
1-10 cm: %15 Bkz. s.27	—	1. Kademe (0-50km) Ücretsiz 2. Kademe (51-100km) 1.268 TL
Std: 190 cm	—	3. Kademe (101-150km) 5.309 TL Bkz. s.277

HÜPPE



AURA PURE

AURA PURE SAK O DUAL T

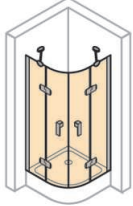

s. 120

DESIGN PURE

DESIGN PURE SAK O DUAL T/K DESIGN PURE EE KY O K2S2 T

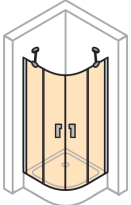

s. 121

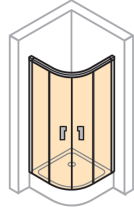

s. 122

DESIGN

DESIGN SAK O DUAL T

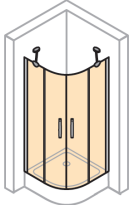

s. 123

X1

X1 Easy Entry
KY O K2S2 T

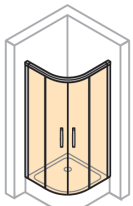

s. 124

X1 KY O K2S2 T

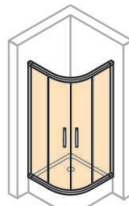

s. 125

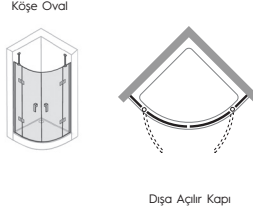

Köşe / Oval

Fiyatlandırma Aralığı cm	Giriş Alanı Min. - Max. cm	Sabit Panel Ölçüsü Min. - Max. cm
088 - 101	88.0	21.5 - 34.5
102 - 121	88.0	35.5 - 54.5
088 - 091 x 092 - 121	88.0	21.5 - 25.5 x 24.5 - 54.5
092 - 101 x 102 - 121	88.0	25.5 - 35.5 x 34.5 - 54.5
102 - 111 x 112 - 121	88.0	35.5 - 45.5 x 44.5 - 54.5

• Fotoğraflardaki tekne görsel amaçlı olup fiyatlara dahil değildir.

Yükseklik	Genişlik	Sabit Panel	Açılır Kapı	Cam Kalınlığı
Std: 200 cm				
200 cm	88 - 120 cm			6 mm

MİM
Standart dışı özel ölçü ve üretimler için MİM'e danışınız
444 00 16

Köşe / Oval Simetrik

MODEL KODU: R550 / 21HE70

Fiyatlandırma Aralığı cm	Şeffaf Cam	
	Parlak Gümüş	Siyah
088 - 101	1.801	2.120
102 - 121	1.889	2.216

Opsiyonel Cam Liste Fiyat Farkları									
Extra Clear	Bronz Füme	Reflekte Bronz/Füme	Nervürlü	Mirastar	Dijital Desen	Güvenlik Filmlii**	Satine	Kumlama	Anti-Plaque
€	€	€	€	€	€	€	€	€	€
-	-	-	-	-	-	-	-	156	Fiyata Dahil
-	-	-	-	-	-	-	-	194	Fiyata Dahil

Köşe / Oval Asimetrik

MODEL KODU: R550 / 21HE70

Fiyatlandırma Aralığı cm	Şeffaf Cam	
	Parlak Gümüş	Siyah
088 - 091 x 092 - 121	1.826	2.149
092 - 101 x 102 - 121	1.826	2.149
102 - 111 x 112 - 121	1.870	2.197

Opsiyonel Cam Liste Fiyat Farkları									
Extra Clear	Bronz Füme	Reflekte Bronz/Füme	Nervürlü	Mirastar	Dijital Desen	Güvenlik Filmlii**	Satine	Kumlama	Anti-Plaque
€	€	€	€	€	€	€	€	€	€
-	-	-	-	-	-	-	-	166	Fiyata Dahil
-	-	-	-	-	-	-	-	166	Fiyata Dahil
-	-	-	-	-	-	-	-	185	Fiyata Dahil

- Fiyatlara KDV dahil değildir ve Euro'dur.
- Ayar payı köşe kabinde -1 ile +0,5 cm'dir.
- Kabin net ölçüleri kurulum payı nedeniyle tekne ölçülerinden küçük üretilmektedir. BKZ Sayfa 252 - 257

Select + Aksesuarları	P.Gümüş Siyah
Tablet	119 €
Saklama Kutusu	140 €
Ayna	125 €
Çekçek	49 €
Askılık	38 €
Şampuanlık	-
Raf	-

Standart Dışı Yükseklik	Eğim / Cam Boşaltma	Montaj Net Fiyatı
—	%25	1. Kademe (0-50km) Ücretsiz
—		2. Kademe (51-100km) 1.134 TL
—		3. Kademe (101-150km) 5.312 TL

Bkz. s.277

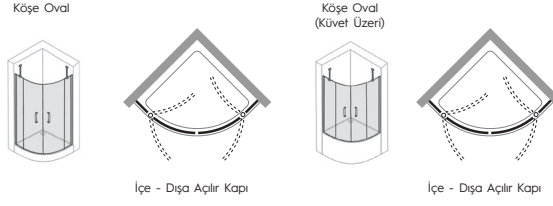

Köşe / Oval

Fiyatlandırma Aralığı cm	Giriş Alanı Min. - Max. cm	Sabit Panel Ölçüsü Min. - Max. cm	Fiyatlandırma Aralığı cm	HUPPE Cure Giriş Alanı cm	Sabit Panel Ölçüsü Min. - Max. cm
079 - 091	69.5	21.5 - 33.5	102 - 121	103.0	39.5
092 - 101	69.5	34.5 - 43.5	122 - 151	119.0	38.0
102 - 121	69.5	44.5 - 63.5			47.5
074 - 081 x 082 - 121	69.5	16.5 - 23.5 x 24.5 - 63.5	Hüppe Cure küvete aittir. (MİM'e danışınız.)		
082 - 091 x 092 - 121	69.5	24.5 - 33.5 x 34.5 - 63.5			
092 - 101 x 102 - 121	69.5	34.5 - 43.5 x 44.5 - 63.5			
102 - 111 x 112 - 121	69.5	44.5 - 53.5 x 54.5 - 63.5			

• Fotoğraflardaki tekne görsel amaçlı olup fiyatlara dahil değildir.

Yükseklik	Genişlik	Sabit Panel	Açılır Kapı	Cam Kalınlığı
Std: 200 cm	75 - 120 cm			6 mm
Std: 150 cm (Küvet Üzeri)	110 - 150 cm			6 mm

MİM
Standart dışı özel ölçü ve üretimler için MİM'e danışınız
444 00 16

Köşe / Oval Simetrik

MODEL KODU: R550 / 21H919

Fiyatlandırma Aralığı cm	Şeffaf Cam	
	Parlak Gümüş	Siyah
079 - 091	1.410	1.584
092 - 101	1.450	1.624
102 - 121	1.544	1.728

Opsiyonel Cam Liste Fiyat Farkları									
Extra Clear	Bronz Füme	Reflekte Bronz/Füme	Nervürlü	Mirastar	Dijital Desen	Güvenlik Filmlî**	Satine	Kumlama	Anti-Plaque
€	€	€	€	€	€	€	€	€	€
-	-	-	-	-	-	-	-	140	25
-	-	-	-	-	-	-	-	160	29
-	-	-	-	-	-	-	-	201	36

Köşe / Oval Asimetrik

MODEL KODU: R550 / 21H919

Fiyatlandırma Aralığı cm	Şeffaf Cam	
	Parlak Gümüş	Siyah
074 - 081 x 082 - 121	1.450	1.624
082 - 091 x 092 - 121	1.477	1.656
092 - 101 x 102 - 121	1.477	1.656
102 - 111 x 112 - 121	1.524	1.707

Opsiyonel Cam Liste Fiyat Farkları									
Extra Clear	Bronz Füme	Reflekte Bronz/Füme	Nervürlü	Mirastar	Dijital Desen	Güvenlik Filmlî**	Satine	Kumlama	Anti-Plaque
€	€	€	€	€	€	€	€	€	€
-	-	-	-	-	-	-	-	160	29
-	-	-	-	-	-	-	-	170	31
-	-	-	-	-	-	-	-	170	31
-	-	-	-	-	-	-	-	191	34

Köşe / Oval (Küvet Üzeri)

MODEL KODU: R550 / 21H999

Fiyatlandırma Aralığı cm	Şeffaf Cam	
	Parlak Gümüş	Siyah
102 - 121	1.320	1.495
122 - 151	1.408	1.592

Opsiyonel Cam Liste Fiyat Farkları									
Extra Clear	Bronz Füme	Reflekte Bronz/Füme	Nervürlü	Mirastar	Dijital Desen	Güvenlik Filmlî**	Satine	Kumlama	Anti-Plaque
€	€	€	€	€	€	€	€	€	€
-	-	-	-	-	-	-	-	141	25
-	-	-	-	-	-	-	-	174	31

- Fiyatlara KDV dahil değildir ve Euro'dur.
- Ayar payı köşe kabinde -1 ile +0,5 cm'dir.
- Kabin net ölçüleri kurulum payı nedeniyle tekne ölçülerinden küçük üretilmektedir. BKZ Sayfa 252 - 257

Select + Aksesuarları	P.Gümüş Siyah
Tablet	119 €
Saklama Kutusu	140 €
Ayna	125 €
Çekçek	49 €
Askılık	38 €
Şampuanlık	-
Raf	-

Standart Dışı Yükseklik	Eğim / Cam Boşaltma	Montaj Net Fiyatı
—	%25	1. Kademe (0-50km) Ücretsiz
—		2. Kademe (51-100km) 1.268 TL
—		3. Kademe (101-150km) 5.309 TL

Bkz. s.277

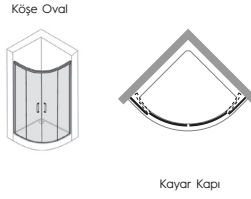

Köşe / Oval

Fiyatlandırma Aralığı cm	Giriş Alanı Min. - Max. cm
079 - 101	39.0 - 53.0
102 - 121	53.0
079 - 081 x 082 - 121	40.0 - 46.5
082 - 091 x 092 - 121	47.5 - 53.0
092 - 101 x 102 - 121	53.0
102 - 111 x 112 - 121	53.0

• Fotoğraflardaki tekne görsel amaçlı olup fiyatlara dahil değildir.

Yükseklik	Genişlik	Sabit Panel	Kayar Kapı	Cam Kalınlığı	Easy Clean	MİM
Std: 200 cm				4 mm	Kolay Temizlik	Standart dışı özel ölçü ve üretimler için MİM'e danışınız 444 00 16
190 veya 200 cm	80 - 120 cm			6 mm		

Köşe / Oval Simetrik

190 R550 / 21HLJ2

MODEL KODU: 200 R550 / 21HLJ1

Fiyatlandırma Aralığı cm	Şeffaf Cam	
	P.Gümüş M.Gümüş	Siyah
079 - 101	€ 1.099	€ 1.204
102 - 121	€ 1.246	€ 1.355

Opsiyonel Cam Liste Fiyat Farkları									
Extra Clear	Bronz Füme	Reflekte Bronz/Füme	Nervürlü	Mirastar	Dijital Desen	Güvenlik Filmlü**	Satine	Kumlama	Anti-Plaqué
€	€	€	€	€	€	€	€	€	€
-	-	-	-	-	-	-	-	168	30
-	-	-	-	-	-	-	-	208	38

Köşe / Oval Asimetrik

190 R550 / 21HLJ2

MODEL KODU: 200 R550 / 21HLJ1

Fiyatlandırma Aralığı cm	Şeffaf Cam	
	P.Gümüş M.Gümüş	Siyah
079 - 081 x 082 - 121	€ 1.099	€ 1.204
082 - 091 x 092 - 121	€ 1.158	€ 1.264
092 - 101 x 102 - 121	€ 1.158	€ 1.264
102 - 111 x 112 - 121	€ 1.232	€ 1.340

Opsiyonel Cam Liste Fiyat Farkları									
Extra Clear	Bronz Füme	Reflekte Bronz/Füme	Nervürlü	Mirastar	Dijital Desen	Güvenlik Filmlü**	Satine	Kumlama	Anti-Plaqué
€	€	€	€	€	€	€	€	€	€
-	-	-	-	-	-	-	-	168	30
-	-	-	-	-	-	-	-	178	32
-	-	-	-	-	-	-	-	178	32
-	-	-	-	-	-	-	-	198	36

- Fiyatlara KDV dahil değildir ve Euro'dur.
- Ayar payı köşe kabinde -1,5 ile +1 cm'dir.
- Kabin net ölçüleri kurulum payı nedeniyle tekne ölçülerinden küçük üretilmektedir. BKZ Sayfa 252 - 257

Standart Dışı Yükseklik	Eğim / Cam Boşaltma	Montaj Net Fiyatı
—	—	1. Kademe (0-50km) Ücretsiz
—	—	2. Kademe (51-100km) 1.268 TL
—	—	3. Kademe (101-150km) 5.309 TL

Bkz. s.277

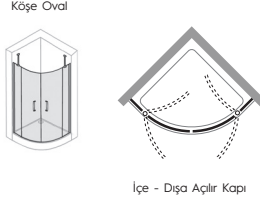

Köşe / Oval

Fiyatlandırma Aralığı cm	Giriş Alanı Min. - Max. cm	Sabit Panel Ölçüsü Min. - Max. cm
079 - 091	68.5	20.0 - 34.0
092 - 101	68.5	35.0 - 44.0
102 - 121	68.5	45.0 - 64.0
074 - 081 x 082 - 121	68.5	170 - 240 x 25.0 - 64.0
082 - 091 x 092 - 121	68.5	25.0 - 34.0 x 35.0 - 64.0
092 - 101 x 102 - 121	68.5	35.0 - 44.0 x 45.0 - 64.0
102 - 111 x 112 - 121	68.5	45.0 - 54.0 x 55.0 - 64.0

• Fotoğraflardaki tekne görsel amaçlı olup fiyatlara dahil değildir.

Yükseklik	Genişlik	Sabit Panel	Açılır Kapı	Cam Kalınlığı
Std: 200 cm				
190 veya 200 cm	75 - 120 cm			6 mm

MİM Standart dışı özel ölçü ve üretimler için MİM'e danışınız
444 00 16

Köşe / Oval Simetrik

Fiyatlandırma Aralığı cm	Şeffaf Cam	
	P.Gümüş M.Gümüş	Altın
079 - 091	€ 1.398	€ 1.846
092 - 101	€ 1.438	€ 1.891
102 - 121	€ 1.518	€ 1.981

Opsiyonel Cam Liste Fiyat Farkları									
Extra Clear	Bronz Füme	Reflekte Bronz/Füme	Nervürlü	Mirastar	Dijital Desen	Güvenlik Filmlii**	Satine	Kumlama	Anti-Plaque
€ -	€ -	€ -	€ -	€ -	€ -	€ -	€ -	€ 140	€ 25
-	-	-	-	-	-	-	-	160	29
-	-	-	-	-	-	-	-	201	36

190 R550 / 21H4J9

MODEL KODU: 200 R550 / 21H4J8

Köşe / Oval Asimetrik

Fiyatlandırma Aralığı cm	Şeffaf Cam	
	P.Gümüş M.Gümüş	Altın
074 - 081 x 082 - 121	€ 1.438	€ 1.891
082 - 091 x 092 - 121	€ 1.458	€ 1.914
092 - 101 x 102 - 121	€ 1.458	€ 1.914
102 - 111 x 112 - 121	€ 1.498	€ 1.959

Opsiyonel Cam Liste Fiyat Farkları									
Extra Clear	Bronz Füme	Reflekte Bronz/Füme	Nervürlü	Mirastar	Dijital Desen	Güvenlik Filmlii**	Satine	Kumlama	Anti-Plaque
€ -	€ -	€ -	€ -	€ -	€ -	€ -	€ -	€ 160	€ 29
-	-	-	-	-	-	-	-	170	31
-	-	-	-	-	-	-	-	170	31
-	-	-	-	-	-	-	-	190	34

190 R550 / 21H4J9

MODEL KODU: 200 R550 / 21H4J8

- Fiyatlara KDV dahil değildir ve Euro'dur.
- Ayar payı köşe kabinde -1,5 ile +1 cm'dir.
- Kabin net ölçüleri kurulum payı nedeniyle tekne ölçülerinden küçük üretilmektedir. BKZ Sayfa 252 - 257

Standart Dışı Yükseklik	Eğim / Cam Boşaltma	Montaj Net Fiyatı
—	%25	1. Kademe (0-50km) Ücretsiz
—		2. Kademe (51-100km) 1.268 TL
—		3. Kademe (101-150km) 5.309 TL

Bkz. s.277

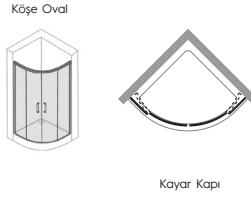

Köşe / Oval

Fiyatlandırma Aralığı cm	Giriş Alanı Min. - Max. cm
079 - 101	39.0 - 53.0
102 - 121	53.0
079 - 081 x 082 - 121	40.0 - 46.5
082 - 091 x 092 - 121	47.5 - 53.0
092 - 101 x 102 - 121	53.0
102 - 111 x 112 - 121	53.0

• Fotoğraflardaki tekne görsel amaçlı olup fiyatlara dahil değildir.

Yükseklik	Genişlik	Sabit Panel	Kayar Kapı	Cam Kalınlığı	Easy Clean	MİM
Std: 200 cm						
190 veya 200 cm	80 - 120 cm			4 mm / 6 mm	Kolay Temizlik	Standart dışı özel ölçü ve üretimler için MİM'e danışınız 444 00 16

Köşe / Oval Simetrik

190 R550 / 21HJJ2

MODEL KODU: 200 R550 / 21HJJ1

Fiyatlandırma Aralığı cm	Şeffaf Cam	
	P.Gümüş M.Gümüş Beyaz €	Siyah €
079 - 101	1.062	1.359
102 - 121	1.168	1.478

Opsiyonel Cam Liste Fiyat Farkları									
Extra Clear	Bronz Füme	Reflekte Bronz/Füme	Nervürlü	Mirastar	Dijital Desen	Güvenlik Filmlü**	Satine	Kumlama	Anti-Plaqué
€	€	€	€	€	€	€	€	€	€
-	-	-	-	-	-	-	-	168	30
-	-	-	-	-	-	-	-	208	38

Köşe / Oval Asimetrik

190 R550 / 21HJJ2

MODEL KODU: 200 R550 / 21HJJ1

Fiyatlandırma Aralığı cm	Şeffaf Cam	
	P.Gümüş M.Gümüş Beyaz €	Siyah €
079 - 081 x 082 - 121	1.062	1.359
082 - 091 x 092 - 121	1.101	1.402
092 - 101 x 102 - 121	1.101	1.402
102 - 111 x 112 - 121	1.153	1.462

Opsiyonel Cam Liste Fiyat Farkları									
Extra Clear	Bronz Füme	Reflekte Bronz/Füme	Nervürlü	Mirastar	Dijital Desen	Güvenlik Filmlü**	Satine	Kumlama	Anti-Plaqué
€	€	€	€	€	€	€	€	€	€
-	-	-	-	-	-	-	-	168	30
-	-	-	-	-	-	-	-	178	32
-	-	-	-	-	-	-	-	178	32
-	-	-	-	-	-	-	-	198	36

- Fiyatlara KDV dahil değildir ve Euro'dur.
- Ayar payı köşe kabinde -1,5 ile +1 cm'dir.
- Kabin net ölçüleri kurulum payı nedeniyle tekne ölçülerinden küçük üretilmektedir. BKZ Sayfa 252 - 257

Standart Dışı Yükseklik	Eğim / Cam Boşaltma	Montaj Net Fiyatı
—	—	1. Kademe (0-50km) Ücretsiz
—	—	2. Kademe (51-100km) 1.268 TL
—	—	3. Kademe (101-150km) 5.309 TL

Bkz. s.277

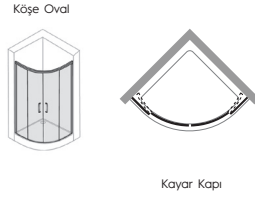

Köşe / Oval

Fiyatlandırma Aralığı cm	Giriş Alanı Min. - Max. cm
079 - 101	46.5 - 58.5
102 - 121	58.5
079 - 081 x 082 - 121	48.0 - 50.0
082 - 091 x 092 - 121	51.5 - 53.0
092 - 101 x 102 - 121	58.5
102 - 111 x 112 - 121	58.5

• Fotoğraflardaki tekne görsel amaçlı olup fiyatlara dahil değildir.

Yükseklik	Genişlik	Sabit Panel	Kayar Kapı	Cam Kalınlığı	Easy Clean	MIM
Std: 190 cm						
190 veya 200 cm	80 - 120 cm			4 mm / 6 mm	Kolay Temizlik	Standart dışı özel ölçü ve üretimler için MIM'e danışınız 444 00 16

Köşe / Oval Simetrik

190 R550 / 21H1J1

MODEL KODU: 200 R550 / 21H1J2

Fiyatlandırma Aralığı cm	Şeffaf Cam	
	P.Gümüş M.Gümüş Beyaz €	Siyah €
079 - 101	1.038	1.218
102 - 121	1.155	1.346

Opsiyonel Cam Liste Fiyat Farkları									
Extra Clear	Bronz Füme	Reflekte Bronz/Füme	Nervürlü	Mirastar	Dijital Desen	Güvenlik Filmlü**	Satine	Kumlama	Anti-Plaque
€	€	€	€	€	€	€	€	€	€
-	-	-	-	-	-	-	-	148	27
-	-	-	-	-	-	-	-	185	33

Köşe / Oval Asimetrik

190 R550 / 21H1J1

MODEL KODU: 200 R550 / 21H1J2

Fiyatlandırma Aralığı cm	Şeffaf Cam	
	P.Gümüş M.Gümüş Beyaz €	Siyah €
079 - 081 x 082 - 121	1.038	1.218
082 - 091 x 092 - 121	1.081	1.265
092 - 101 x 102 - 121	1.081	1.265
102 - 111 x 112 - 121	1.139	1.329

Opsiyonel Cam Liste Fiyat Farkları									
Extra Clear	Bronz Füme	Reflekte Bronz/Füme	Nervürlü	Mirastar	Dijital Desen	Güvenlik Filmlü**	Satine	Kumlama	Anti-Plaque
€	€	€	€	€	€	€	€	€	€
-	-	-	-	-	-	-	-	148	27
-	-	-	-	-	-	-	-	157	28
-	-	-	-	-	-	-	-	157	28
-	-	-	-	-	-	-	-	176	32

- Fiyatlara KDV dahil değildir ve Euro'dur.
- Ayar payı köşe kabinde -1,5 ile +1 cm'dir.
- Kabin net ölçüleri kurulum payı nedeniyle tekne ölçülerinden küçük üretilmektedir. BKZ Sayfa 252 - 257

Standart Dışı Yükseklik	Eğim / Cam Boşaltma	Montaj Net Fiyatı
—	—	1. Kademe (0-50km) Ücretsiz
—	—	2. Kademe (51-100km) 1.268 TL
—	—	3. Kademe (101-150km) 5.309 TL

Bkz. s.277



DESIGN

DESIGN SAK B DUAL T

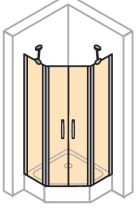

s. 128

DESIGN SAK B SOLO T

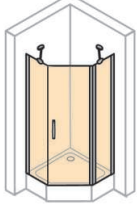

s. 129

Beşgen Çözümler

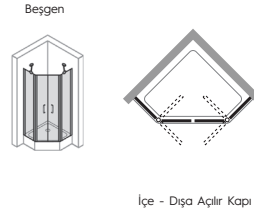

Beşgen

Fiyatlandırma Aralığı cm	Giriş Alanı Min. - Max. cm	Sabit Panel Ölçüsü Min. - Max. cm
079 - 091	57.0 - 60.0	34.0 - 43.5
092 - 111	60.0 - 75.0	52.0 - 53.5

Hüppe Beşgen tekneye aittir. (MİM'e danışınız.)

• Fotoğraflardaki tekne görsel amaçlı olup fiyatlara dahil değildir.

Yükseklik	Genişlik	Sabit Panel	Açılır Kapı	Cam Kalınlığı
Std: 200 cm 				
140 - 200 cm	80 - 110 cm	18 - 63 cm	50 - 100 cm	6 mm

MİM
Standart dışı özel ölçü ve üretimler için MİM'e danışınız
444 00 16

Beşgen

MODEL KODU: 21H42P

Fiyatlandırma Aralığı cm	Şeffaf Cam	
	P.Gümüş M.Gümüş	Altın
079 - 091	€ 1.371	€ 1.833
092 - 111	€ 1.437	€ 1.907



Opsiyonel Cam Liste Fiyat Farkları										
Extra Clear	Bronz Füme	Reflekte Bronz/Füme	Nervürlü	Mirastar	Dijital Desen	Güvenlik Filmlü**	Satine	Kumlama	Anti-Plaque	
€ 354	€ 227	€ 385	€ -	€ -	€ -	€ 384	€ -	€ 136	€ 25	
439	281	477	-	-	-	475	-	168	30	

- Fiyatlara KDV dahil değildir ve Euro'dur.
- Ayar payı köşe kabinde -1 ile +0,5 cm'dir.
- Kabin net ölçüleri kurulum payı nedeniyle tekne ölçülerinden küçük üretilmektedir. BKZ Sayfa 252 - 257
- Havluluk ve Kulp Opsiyonları için. BKZ Sayfa 248 - 249
- Reflekte Bronz/Füme camlar hariç Güvenlik filmlü cam seçeneğinde (Anti-Plaque uygulaması yoktur)**

Standart Dışı Yükseklik	Eğim / Cam Boşaltma	Montaj Net Fiyatı
—	%25	1. Kademe (0-50km) Ücretsiz 2. Kademe (51-100km) 1.268 TL
—		3. Kademe (101-150km) 5.309 TL

Bkz. s.277

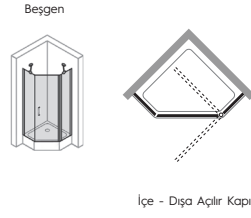

Beşgen

Fiyatlandırma Aralığı cm	Giriş Alanı Min. - Max. cm	Sabit Panel Ölçüsü Min. - Max. cm
079 - 091	59.0 - 61.5	34.0 - 43.5
092 - 111	61.5 - 76.5	52.0 - 53.5

Hüppe Beşgen tekneye aittir. (MİM'e danışınız.)

• Fotoğraflardaki tekne görsel amaçlı olup fiyatlara dahil değildir.

Yükseklik	Genişlik	Sabit Panel	Açılır Kapı	Kapı Karşılığı Sabit Panel	Cam Kalınlığı
Std: 200 cm					
140 - 200 cm	80 - 110 cm	18 - 63 cm	45 - 81 cm	18 - 63 cm	6 mm

MİM
Standart dışı özel ölçü ve üretimler için MİM'e danışınız
444 00 16

Beşgen

MODEL KODU: Sağ / 21H42B - Sol 21H42A

Fiyatlandırma Aralığı cm	Şeffaf Cam	
	P.Gümüş M.Gümüş	Altın
079 - 091	1.112	1.452
092 - 111	1.192	1.539



Opsiyonel Cam Liste Fiyat Farkları									
Extra Clear	Bronz Füme	Reflekte Bronz/Füme	Nervürlü	Mirastar	Dijital Desen	Güvenlik Filmlü**	Satine	Kumlama	Anti-Plaque
€ 361	€ 231	€ 392	€ -	€ -	€ -	€ 391	€ -	€ 138	€ 25
466	298	506	-	-	-	505	-	179	32

- Fiyatları KDV dahil değildir ve Euro'dur.
- Ayar payı köşe kabinde -1 ile +0,5 cm'dir.
- Kabin net ölçüleri kurulum payı nedeniyle tekne ölçülerinden küçük üretilmektedir. BKZ Sayfa 252 - 257
- Havluluk ve Kulp Opsiyonları için. BKZ Sayfa 248 - 249
- Reflekte Bronz/Füme camlar hariç Güvenlik filmlü cam seçeneğinde (Anti-Plaque uygulaması yoktur)**

Standart Dışı Yükseklik	Eğim / Cam Boşaltma	Montaj Net Fiyatı
—	%25	1. Kademe (0-50km) Ücretsiz
—		2. Kademe (51-100km) 1.268 TL
—		3. Kademe (101-150km) 5.309 TL

Bkz. s.277

SOLVA MİNİMAL

SOLVA MİNİMAL SAK S T
Walk-In

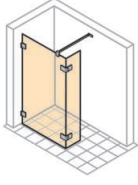

s. 132

SOLVA MİNİMAL SAK S T

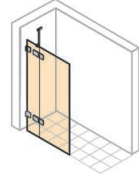

s. 133

SOLVA MİNİMAL AK S T

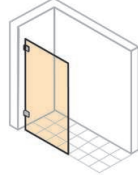

s. 134

SOLVA MİNİMAL SP S T

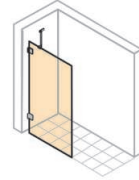

s. 135

SOLVA

SOLVA SAK S T
Walk-In

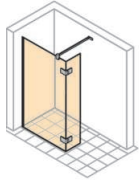

s. 136

SOLVA SAK S T

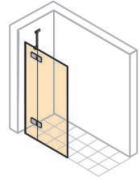

s. 137

SOLVA AK S T

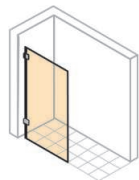

s. 138

XTENSA

XTENSA KY S KISI T Walk-In

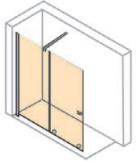

s. 139

XTENSA KY S KISI T Walk-In
Güvenlik Filmlı

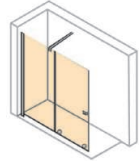

s. 140

AURA PURE

AURA PURE SAK S T

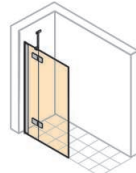

s. 141

VITA

VITA KY S KISI T
Walk-In

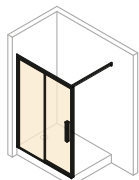

s. 142

VITA MİNİMAL

VITA MİNİMAL KY S KISI T
Walk-In

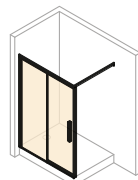

s. 143

FULL FRAME ONE

FULL FRAME SP S T

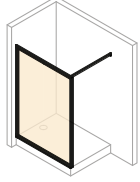

s. 144

ONE SP S T

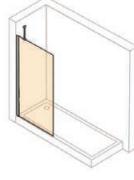

s. 145

ONE SF SP S T

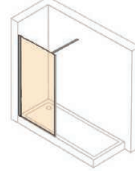

s. 146

DESIGN PURE

DESIGN PURE SAK S T
Walk-In

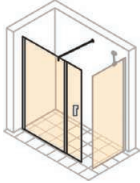

s. 147

DESIGN PURE SAK S T

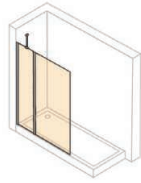

s. 148

DESIGN PURE AK S T

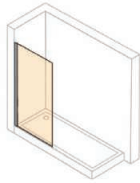

s. 149

DESIGN PURE AKT S T

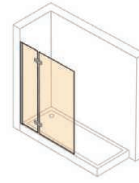

s. 150

VICTORIAN

VICTORIAN SAK S T

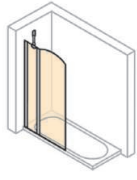

s. 151

VICTORIAN AK S T

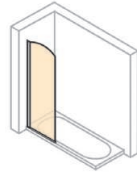

s. 152

VICTORIAN SP S T

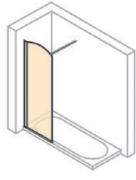

s. 153

DESIGN

DESIGN SAK S T
Walk-In

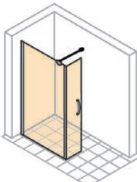

s. 154

DESIGN SAK S T

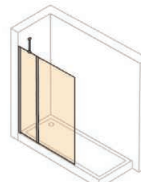

s. 155

DESIGN AK S T

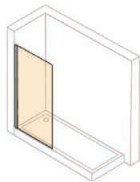

s. 156



Kapısız Çözüm

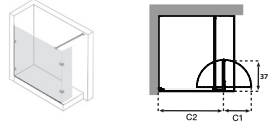

İçe - Dışa Açılır Kapı

Kapısız Çözümler

Fiyatlandırma Aralığı cm	C2 Min. - Max. cm	C1 Min. - Max. cm
099 - 120	68.0 - 89.0	31.0
121 - 150	90.0 - 119	31.0

• Fotoğraflardaki tekne görsel amaçlı olup fiyatlara dahil değildir.

Yükseklik	Genişlik	Sabit Panel (C2)	Açılır Kapı (C1)	Cam Kalınlığı
Std: 200 cm				
140 - 220 cm	100 - 150 cm	69 - 119 cm	31 cm	6 mm / 8 mm

MIM
Standart dışı özel ölçü ve üretimler için MIM'e danışınız
444 00 16

Kapısız Çözümler

MODEL KODU: Sağ / 21HZ28 - Sol / 21HZ27

Fiyatlandırma Aralığı cm	Şeffaf Cam		
	M.Beyaz Siyah Bronz	Parlak Gümüş	Rose Gold
099 - 120	1.573	1.345	1.744
121 - 150	1.683	1.460	1.879



Opsiyonel Cam Liste Fiyat Farkları										
Extra Clear	Bronz Füme	Reflekte Bronz/Füme	Nervürlü	Mirastar	Dijital Desen	Güvenlik Filmli**	Satine	Kumlama	Anti-Plaque	
€ 430	€ 293	€ -	€ 270	€ -	€ -	€ 362	€ 332	€ 142	€ -	
542	372	-	328	-	-	449	421	178	Fiyata Dahil	

- Fiyatlara KDV dahil değildir ve Euro'dur.
- Ayar payı ön cephe kabinde ±0 cm'dir. Eğimli zemin ve duvarlar için bu model uygun değildir.
- Kabin net ölçüleri kurulum payı nedeniyle tekne ölçülerinden küçük üretilmektedir. BKZ Sayfa 252 - 257
- Renkli camlarda sabit panel ve kapı camları arasındaki kalınlık farklarından dolayı ton farkları oluşabilmektedir.
- Sabit panel yönünü belirtiniz. (Sağ / Sol)
- Güvenlik cam filmli seçeneğinde (Anti-Plaque uygulaması yoktur)**

Standart Dışı Yükseklik	Eğim / Cam Boşaltma	Montaj Net Fiyatı
1-15 cm: %15 16-20 cm: %25 Bkz. s.27	%25	1. Kademe (0-50km) Ücretsiz 2. Kademe (51-100km) 1.134 TL 3. Kademe (101-150km) 5.312 TL
Std: 200 cm		Bkz. s.277



Kapısız Çözüm

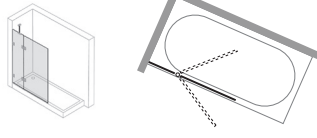

İçe - Dışa Açılır Kapı

Kapısız Çözümler

Fiyatlandırma Aralığı cm	Sabit Panel Ölçüsü Min. - Max. cm
100 - 120	37.0 - 58.0
121 - 130	59.0 - 67.0

• Fotoğraflardaki tekne görsel amaçlı olup fiyatlara dahil değildir.

Yükseklik	Genişlik	Sabit Panel	Açılır Kapı	Cam Kalınlığı
Std: 200 cm				
140 - 220 cm	100 - 130 cm	20 - 70 cm	45 - 90 cm	6 mm / 8 mm

MİM
Standart dışı özel ölçü ve üretimler için MİM'e danışınız
444 00 16

Kapısız Çözümler

MODEL KODU: Sağ / 21HZ1G - Sol / 21HZ1F

Fiyatlandırma Aralığı cm	Şeffaf Cam		
	M.Beyaz Siyah Bronz	Parlak Gümüş	Rose Gold
100 - 120	1.582	1.295	1.770
121 - 130	1.620	1.332	1.815



Opsiyonel Cam Liste Fiyat Farkları									
Extra Clear	Bronz Füme	Reflekte Bronz/Füme	Nervürlü	Mirastar	Dijital Desen	Güvenlik Filmleri*	Satine	Kumlama	Anti-Plaque
€	€	€	€	€	€	€	€	€	€
404	271	-	301	-	-	371	307	141	Fiyata Dahil
442	297	-	320	-	-	399	337	152	Fiyata Dahil

- Fiyatlara KDV dahil değildir ve Euro'dur.
- Ayar payı ön cephe kabinde ±0 cm'dir. Eğimli zemin ve duvarlar için bu model uygun değildir.
- Kabin net ölçüleri kurulum payı nedeniyle tekne ölçülerinden küçük üretilmektedir. BKZ Sayfa 252 - 257
- Renkli camlarda sabit panel ve kapı camları arasındaki kalınlık farklarından dolayı ton farkları oluşabilmektedir.
- Sabit panel yönünü belirtiniz. (Sağ / Sol)
- Güvenlik cam filmleri seçeneğinde (Anti-Plaque uygulaması yoktur)**

Standart Dışı Yükseklik	Eğim / Cam Boşaltma	Montaj Net Fiyatı
1-15 cm: %15 16-20 cm: %25 Bkz. s.27	%25	1. Kademe (0-50km) Ücretsiz 2. Kademe (51-100km) 1.134 TL 3. Kademe (101-150km) 5.312 TL
Std: 200 cm		Bkz. s.277



Kapısız Çözüm

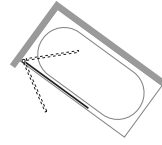
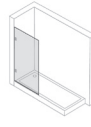

İçe - Dışa Açılır Kapı

• Fotoğraflardaki tekne görsel amaçlı olup fiyatlara dahil değildir.

Yükseklik	Genişlik	Cam Kalınlığı
Std: 200 cm		
140 - 200 cm	50 - 100 cm	6 mm
221 - 220 cm	50 - 90 cm	



Kapısız Çözümler

Kapısız Çözümler

MODEL KODU: Sağ / 21HX1G - Sol / 21HX1F

Fiyatlandırma Aralığı cm	Şeffaf Cam		
	M.Beyaz Siyah Bronz	Parlak Gümüş	Rose Gold
050 - 070	1.024	842	1.211
071 - 100	1.155	968	1.368



Opsiyonel Cam Liste Fiyat Farkları										
Extra Clear	Bronz Füme	Reflekte Bronz/Füme	Nervürlü	Mirastar	Dijital Desen	Güvenlik Filmli**	Satine	Kumlama	Anti-Plaque	
€	€	€	€	€	€	€	€	€	€	€
211	135	-	212	-	-	228	154	81	Fiyata Dahil	
303	194	-	304	-	-	328	221	116	Fiyata Dahil	

- Fiyatlara KDV dahil değildir ve Euro'dur.
- Ayar payı ön cephe kabinde ±0 cm'dir. Eğimli zemin ve duvarlar için bu model uygun değildir.
- Kabin net ölçüleri kurulum payı nedeniyle tekne ölçülerinden küçük üretilmektedir. BKZ Sayfa 252 - 257
- Güvenlik cam filmli seçeneğinde (Anti-Plaque uygulaması yoktur)**

Standart Dışı Yükseklik	Eğim / Cam Boşaltma	Montaj Net Fiyatı
1-15 cm: %15 16-20 cm: %25 Bkz. s.27	%25	1. Kademe (0-50km) Ücretsiz 2. Kademe (51-100km) 1.134 TL 3. Kademe (101-150km) 5.312 TL
Std: 200 cm		Bkz. s.277



Çapraz Stabilizer ile

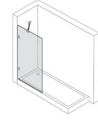

Karşı Duvar Stabilizer ile

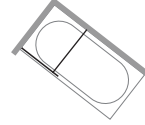
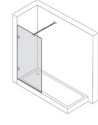

Sabit Panel

• Fotoğraflardaki tekne görsel amaçlı olup fiyatlara dahil değildir.

Yükseklik	Genişlik	Cam Kalınlığı
Std: 200 cm		
140 - 220 cm	50 - 120 cm 121 - 140 cm	6 mm 8 mm

MİM
Standart dışı özel ölçü ve üretimler için MİMe danışınız
444 00 16

Kapısız Çözümler

MODEL KODU: Sağ / 21HX17 - Sol / 21HX16

Fiyatlandırma Aralığı cm	Şeffaf Cam		
	M.Beyaz Siyah Bronz	Parlak Gümüş	Rose Gold
057 - 077	745	582	804
078 - 117	841	678	924
118 - 137	1.110	915	1.229



Opsiyonel Cam Liste Fiyat Farkları									
Extra Clear	Bronz Füme	Reflekte Bronz/Füme	Nervürlü	Mirastar	Dijital Desen	Güvenlik Filmleri*	Safine	Kumlama	Anti-Plaque
€	€	€	€	€	€	€	€	€	€
239	153	-	240	-	-	259	175	92	Fiyata Dahil
363	232	-	365	-	-	393	265	139	Fiyata Dahil
426	272	-	427	-	-	461	311	163	Fiyata Dahil

- Fiyatlara KDV dahil değildir ve Euro'dur.
- Ayar payı ön cephe kabinde ±0 cm'dir. Eğimli zemin ve duvarlar için bu model uygun değildir.
- Kabin net ölçüleri kurulum payı nedeniyle tekne ölçülerinden küçük üretilmektedir. BKZ Sayfa 252 - 257
- Sabit panel yönünü belirtiniz. (Sağ / Sol)
- Güvenlik cam filmleri seçeneğinde (Anti-Plaque uygulaması yoktur)**

Standart Dışı Yükseklik	Eğim / Cam Boşaltma	Montaj Net Fiyatı
1-15 cm: %15 16-20 cm: %25 Bkz. s.27	%25	1. Kademe (0-50km) Ücretsiz 2. Kademe (51-100km) 1.134 TL
Std: 200 cm		3. Kademe (101-150km) 5.312 TL Bkz. s.277



Kapısız Çözüm

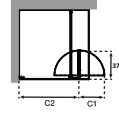
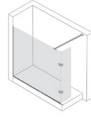

İçe - Dışa Açılır Kapı

Kapısız Çözümler

Fiyatlandırma Aralığı cm	C2 Min. - Max. cm	C1 Min. - Max. cm
099 - 121	68.0 - 90.0	31.0
122 - 151	91.0 - 120.0	31.0

• Fotoğraflardaki tekne görsel amaçlı olup fiyatlara dahil değildir.

Yükseklik	Genişlik	Sabit Panel (C2)	Açılır Kapı (C1)	Cam Kalınlığı
Std: 200 cm				
140 - 220 cm	100 - 150 cm	69 - 119 cm	31 cm	6 mm / 8 mm

MİM
Standart dışı özel ölçü ve üretimler için MİM'e danışınız
444 00 16

Kapısız Çözümler

MODEL KODU: Sağ / 21HY28 - Sol / 21HY27

Fiyatlandırma Aralığı cm	Şeffaf Cam		
	M.Beyaz Siyah Bronz	Parlak Gümüş	Rose Gold
099 - 121	€ 1.501	€ 1.241	€ 1.858
122 - 151	€ 1.705	€ 1.447	€ 2.103



Opsiyonel Cam Liste Fiyat Farkları									
Extra Clear	Bronz Füme	Reflekte Bronz/Füme	Nervürlü	Mirastar	Dijital Desen	Güvenlik Filmlü**	Safine	Kumlama	Anti-Plaque
€ 424	€ 289	€ -	€ 267	€ -	€ 455	€ 358	€ 328	€ 141	€ -
537	368	-	325	-	567	444	417	176	Fiyata Dahil

- Fiyatlara KDV dahil değildir ve Euro'dur.
- Ayar payı ön cephe kabinde -0,8 ile +0,7 cm'dir.
- Kabin net ölçüleri kurulum payı nedeniyle tekne ölçülerinden küçük üretilmektedir. BKZ Sayfa 252 - 257
- Renkli camlarda sabit panel ve kapı camları arasındaki kalınlık farklarından dolayı ton farkları oluşabilmektedir.
- Sabit panel yönünü belirtiniz. (Sağ / Sol)
- Güvenlik cam filmlü seçeneğinde (Anti-Plaque uygulaması yoktur)**

Select + Aksesuarları	M.Beyaz P.Gümüş Siyah
Tablet	119 €
Saklama Kutusu	140 €
Ayna	125 €
Çekçek	49 €
Askılık	38 €
Şampuanlık	-
Raf	290 €

Standart Dışı Yükseklik	Eğim / Cam Boşaltma	Montaj Net Fiyatı
1-15 cm: %15 16-20 cm: %25 Bkz. s.27	%25	1. Kademe (0-50km) Ücretsiz 2. Kademe (51-100km) 1.134 TL
Std: 200 cm		3. Kademe (101-150km) 5.312 TL Bkz. s.277



Kapısız Çözüm

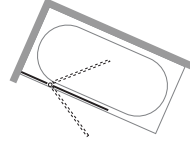
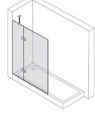

İçe - Dışa Açılır Kapı

Kapısız Çözümler

Fiyatlandırma Aralığı cm	Sabit Panel Ölçüsü Min. - Max. cm
099 - 121	37.0 - 58.0
122 - 131	59.0 - 68.0

• Fotoğraflardaki tekne görsel amaçlı olup fiyatlara dahil değildir.

Yükseklik	Genişlik	Sabit Panel	Açılır Kapı	Cam Kalınlığı
Std: 200 cm				
140 - 220 cm	100 - 130 cm	20 - 70 cm	45 - 90 cm	6 mm 8 mm

MİM
Standart dışı özel ölçü ve üretimler için MİM'e danışınız
444 00 16

Kapısız Çözümler

MODEL KODU: Sağ / 21HY1G - Sol / 21HY1F

Fiyatlandırma Aralığı cm	Şeffaf Cam		
	M.Beyaz Siyah Bronz	Parlak Gümüş	Rose Gold
099 - 121	1.468	1.224	1.858
122 - 131	1.597	1.352	2.013



Opsiyonel Cam Liste Fiyat Farkları									
Extra Clear	Bronz Füme	Reflekte Bronz/Füme	Nervürlü	Mirastar	Dijital Desen	Güvenlik Filmlisi*	Satine	Kumlama	Anti-Plaque
€	€	€	€	€	€	€	€	€	€
399	267	-	298	-	463	366	303	139	Fiyata Dahil
436	293	-	317	-	500	395	332	151	Fiyata Dahil

- Fiyatlara KDV dahil değildir ve Euro'dur.
- Ayar payı ön cephe kabinde -0,8 ile +0,7 cm'dir.
- Kabin net ölçüleri kurulum payı nedeniyle tekne ölçülerinden küçük üretilmektedir. BKZ Sayfa 252 - 257
- Renkli camlarda sabit panel ve kapı camları arasındaki kalınlık farklarından dolayı ton farkları oluşabilmektedir.
- Sabit panel yönünü belirtiniz. (Sağ / Sol)
- Güvenlik cam filmlisi seçeneğinde (Anti-Plaque uygulaması yoktur)**

Select + Aksesuarları	M.Beyaz P.Gümüş Siyah
Tablet	119 €
Saklama Kutusu	140 €
Ayna	125 €
Çekçek	49 €
Askılık	38 €
Şampuanlık	-
Raf	290 €

Standart Dışı Yükseklik	Eğim / Cam Boşaltma	Montaj Net Fiyatı
1-15 cm: %15 16-20 cm: %25 Bkz. s.27	%25	1. Kademe (0-50km) Ücretsiz 2. Kademe (51-100km) 1.134 TL
Std: 200 cm		3. Kademe (101-150km) 5.312 TL Bkz. s.277



Kapsız Çözüm

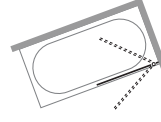
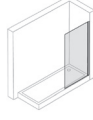

İçe - Dışa Açılır Kapı

• Fotoğraflardaki tekne görsel amaçlı olup fiyatlara dahil değildir.

Yükseklik	Genişlik	Açılır Kapı	Cam Kalınlığı
Std: 200 cm			
140 - 200 cm	50 - 100 cm		6mm
201 - 220 cm	50 - 90 cm		



Standart dışı özel ölçü ve üretimler için MİM'e danışınız
444 00 16

Kapsız Çözümler

MODEL KODU: Sağ / 21HWIG - Sol / 21HWIF

Fiyatlandırma Aralığı cm	Şeffaf Cam		
	M.Beyaz Siyah Bronz	Parlak Gümüş	Rose Gold
049 - 071	981	917	1.704
072 - 101	1.114	1.051	1.861



Opsiyonel Cam Liste Fiyat Farkları									
Extra Clear	Bronz Füme	Reflekte Bronz/Füme	Nervürlü	Mirastar	Dijital Desen	Güvenlik Filmlü**	Safine	Kumlama	Anti-Plaque
€ 195	€ 125	€ -	€ 196	€ -	€ 264	€ 211	€ 142	€ 75	€ -
287	184	-	288	-	389	311	210	110	Fiyata Dahil

- Fiyatlara KDV dahil değildir ve Euro'dur.
- Ayar payı ön cephe kabinde -0,8 ile +0,7 cm'dir.
- Kabin net ölçüleri kurulum payı nedeniyle tekne ölçülerinden küçük üretilmektedir. BKZ Sayfa 252 - 257
- Güvenlik cam filmlü seçeneğinde (Anti-Plaque uygulaması yoktur)**

Standart Dışı Yükseklik	Eğim / Cam Boşaltma	Montaj Net Fiyatı
1-15 cm: %15 16-20 cm: %25 Bkz. s.27	%25	1. Kademe (0-50km) Ücretsiz 2. Kademe (51-100km) 1.134 TL 3. Kademe (101-150km) 5.312 TL
Std: 200 cm		Bkz. s.277



Kapısız Çözüm

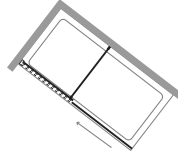

Kayar Kapı

Kapısız Çözümler

Fiyatlandırma Aralığı cm	Sabit Panel Ölçüsü Min. - Max. cm
099 - 121	54.0 - 64.0
122 - 151	69.0 - 79.0
152 - 181	84.0 - 94.0
182 - 201	99.0 - 104.0

• Fotoğraflardaki tekne görsel amaçlı olup fiyatlara dahil değildir.

Yükseklik	Genişlik	Sabit Panel	Kayar Kapı	Cam Kalınlığı
Std: 200 cm				
140 - 220 cm	100 - 200 cm			8 mm / 6 mm

MİM
Standart dışı özel ölçü ve üretimler için MİM'e danışınız
444 00 16

Kapısız Çözümler

Kapısız Çözümler

MODEL KODU: Sağ / 21HQ5R - Sol / 21HQ5E

Fiyatlandırma Aralığı cm	Şeffaf Cam		
	M.Beyaz Siyah €	Parlak Gümüş €	Rose Gold €
099 - 121	1.461	1.163	2.243
122 - 151	1.556	1.257	2.355
152 - 181	1.650	1.350	2.468
182 - 201	1.714	1.412	2.543

Opsiyonel Cam Liste Fiyat Farkları									
Extra Clear €	Bronz Füme €	Reflekte Bronz/Füme €	Nervürlü €	Mirastar* €	Dijital Desen €	Güvenlik Filmleri €	Safine €	Kumlama €	Anti-Plaque €
434	291	-	-	418	500	-	330	150	Fiyata Dahil
536	359	-	-	516	618	-	408	186	Fiyata Dahil
639	428	-	-	614	736	-	486	221	Fiyata Dahil
707	474	-	-	680	815	-	538	245	Fiyata Dahil

- Fiyatlara KDV dahil değildir ve Euro'dur.
- Kabin net ölçüleri kurulum payı nedeniyle tekne ölçülerinden küçük üretilmektedir. BKZ Sayfa 252 - 257
- Renkli camlarda sabit panel ve kapı camları arasındaki kalınlık farklarından dolayı ton farkları oluşabilmektedir.
- Sabit panel yönünü belirtiniz. (Sağ / Sol)
- Mirastar cam kapıda uygulanmaktadır.*

Select + Aksesuarları	M.Beyaz P.Gümüş Siyah
Tablet	119 €
Saklama Kutusu	140 €
Ayna	125 €
Çekçek	49 €
Askılık	38 €
Şampuanlık	-
Raf	-

Standart Dışı Yükseklik	Eğim / Cam Boşaltma	Stabilizer Opsiyonları		Montaj Net Fiyatı
1-15 cm: %15 16-20 cm: %25 Bkz. s.27	%25	Model Kodu : 046U0160165	Model Kodu : 046U0160166	1. Kademe (0-50km) Ücretsiz 2. Kademe (51-100km) 1.134 TL 3. Kademe (101-150km) 5.312 TL
Std: 200 cm		Profilli Tavan Stabilizeri M. Beyaz Siyah 145 € Parlak Gümüş 84 € Rose Gold 108 € Liste Fiyatıdır.	Profilsiz Tavan Stabilizeri M. Beyaz Siyah 38 € Parlak Gümüş 31 € Rose Gold 41 € Liste Fiyatıdır.	



Kapısız Çözüm

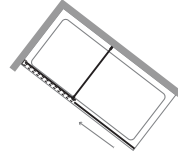

Kayar Kapı

Kapısız Çözümler

Fiyatlandırma Aralığı cm	Sabit Panel Ölçüsü Min. - Max. cm
099 - 121	56.0 - 66.0
122 - 151	71.0 - 81.0
152 - 181	86.0 - 96.0
182 - 201	101.0 - 106.0

• Fotoğraflardaki tekne görsel amaçlı olup fiyatlara dahil değildir.

Yükseklik	Genişlik	Sabit Panel	Kayar Kapı	Cam Kalınlığı
Std: 200 cm				
140 - 220 cm	100 - 200 cm			8 mm / 6 mm

MİM
Standart dışı özel ölçü ve üretimler için MİM'e danışınız
444 00 16

Kapısız Çözümler

MODEL KODU: Sağ / 21HQ7R - Sol / 21HQ7E

Fiyatlandırma Aralığı cm	Şeffaf Cam		
	M.Beyaz Siyah €	Parlak Gümüş €	Rose Gold €
099 - 121	2.001	1.668	3.122
122 - 151	2.207	1.868	3.365
152 - 181	2.414	2.069	3.607
182 - 201	2.552	2.203	3.768



Opsiyonel Cam Liste Fiyat Farkları										
Extra Clear €	Bronz Füme €	Reflekte Bronz/Füme €	Nervürlü €	Mirastar* €	Dijital Desen €	Güvenlik Filmleri** €	Safine €	Kumlama €	Anti-Plaque €	
434	291	-	-	418	500	Fiyata Dahil	330	150	-	
536	359	-	-	516	618	Fiyata Dahil	408	186	-	
639	428	-	-	614	736	Fiyata Dahil	486	221	-	
707	474	-	-	680	815	Fiyata Dahil	538	245	-	

- Fiyatlara KDV dahil değildir ve Euro'dur.
- Kabin net ölçüleri kurulum payı nedeniyle tekne ölçülerinden küçük üretilmektedir. BKZ Sayfa 252 - 257
- Renkli camlarda sabit panel ve kapı camları arasındaki kalınlık farklarından dolayı ton farkları oluşabilmektedir.
- Sabit panel yönünü belirtiniz. (Sağ / Sol)
- Mirastar cam kapıda uygulanmaktadır.*
- Mirastar cam hariç güvenlik cam filmleri seçeneğinde (Anti-Plaque uygulaması yoktur).**

Select + Aksesuarları	M.Beyaz P.Gümüş Siyah
Tablet	119 €
Saklama Kutusu	140 €
Ayna	125 €
Çekçek	49 €
Askılık	38 €
Şampuanlık	-
Raf	-

Standart Dışı Yükseklik	Eğim / Cam Boşaltma	Stabilizer Opsiyonları						Montaj Net Fiyatı	
1-15 cm: %15 16-20 cm: %25 Bkz. s.27	%25	Model Kodu : 046U0160165			Model Kodu : 046U0160166			1. Kademe (0-50km) Ücretsiz	2. Kademe (51-100km) 1.134 TL
		Profilli Tavan Stabilizeri			Profilsiz Tavan Stabilizeri				
		M. Beyaz Siyah	Parlak Gümüş	Rose Gold	M. Beyaz Siyah	Parlak Gümüş	Rose Gold	3. Kademe (101-150km) 5.312 TL	
		145 €	84 €	108 €	38 €	31 €	41 €		
		Liste Fiyatıdır.							
Std: 200 cm		Bkz. s.277		Bkz. s.277		Bkz. s.277			



Kapısız Çözüm

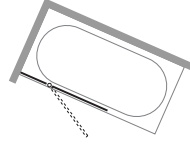
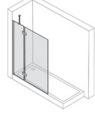

Dışa Açılır Kapı

Kapısız Çözümler

Fiyatlandırma Aralığı cm	Sabit Panel Ölçüsü Min. - Max. cm
119 - 131	48.0 - 58.0

• Fotoğraflardaki tekne görsel amaçlı olup fiyatlara dahil değildir.

Yükseklik	Genişlik	Sabit Panel	Açılır Kapı	Cam Kalınlığı
Std: 197 cm				
140 - 200 cm	100 - 130 cm	18 - 60 cm	48 - 72 cm	6 mm

MİM
Standart dışı özel ölçü ve üretimler için MİM'e danışınız
444 00 16

Kapısız Çözümler

MODEL KODU: Sağ / 21HE8R - Sol / 21HE8L

Fiyatlandırma Aralığı cm	Şeffaf Cam	
	Parlak Gümüş	Siyah
119 - 131	982 €	1.172 €



Opsiyonel Cam Liste Fiyat Farkları									
Extra Clear	Bronz Füme	Reflekte Bronz/Füme	Nervürlü	Mirastar	Dijital Desen	Güvenlik Filmlü**	Satine	Kumlama	Anti-Plaque
€ 332	€ 212	€ 360	€ -	€ -	€ 449	€ 359	€ 242	€ 127	€ Fiyata Dahil

- Fiyatlara KDV dahil değildir ve Euro'dur.
- Ayar payı ön cephe kabinde -1 ile +0,5 cm'dir.
- Kabin net ölçüleri kurulum payı nedeniyle tekne ölçülerinden küçük üretilmektedir. BKZ Sayfa 252 - 257
- Sabit panel yönünü belirtiniz. (Sağ / Sol)
- Reflekte Bronz/Füme camlar hariç Güvenlik filmlü cam seçeneğinde (Anti-Plaque uygulaması yoktur)**

Select + Aksesuarları	P.Gümüş Siyah
Tablet	119 €
Saklama Kutusu	140 €
Ayna	125 €
Çekçek	49 €
Askılık	38 €
Şampuanlık	-
Raf	-

Standart Dışı Yükseklik	Eğim / Cam Boşaltma	Montaj Net Fiyatı
1-13 cm: %15	%25	1. Kademe (0-50km) Ücretsiz
Bkz. s.27		2. Kademe (51-100km) 1.134 TL
Std: 200 cm		3. Kademe (101-150km) 5.312 TL
		Bkz. s.277



Kapısız Çözüm

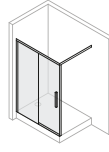

Kayar Kapı

• Fotoğraflardaki tekne görsel amaçlı olup fiyatlara dahil değildir.

Yükseklik	Genişlik	Sabit Panel	Kayar Kapı	Cam Kalınlığı
Std: 200 cm				
140 - 200 cm	100 - 160 cm			6 mm
210 - 220 cm	100 - 140 cm			6 mm

MİM
Standart dışı özel ölçü ve üretimler için MİM'e danışınız
444 00 16

Kapısız Çözümler

Kapısız Çözümler

MODEL KODU: Sağ / 21HT6R - Sol / 21HT60

Fiyatlandırma Aralığı cm	Şeffaf Cam	
	M.Beyaz Siyah Bronz €	Parlak Gümüş €
099 - 121	1.144	989
122 - 161	1.228	1.070



Opsiyonel Cam Liste Fiyat Farkları										
Extra Clear	Bronz Füme	Reflekte Bronz/Füme	Nervürlü	Mirastar	Dijital Desen	Güvenlik Filmlü**	Satine	Kumlama	Anti-Plaque	
€ 349	€ 223	€ 379	€ -	€ -	€ 473	€ 378	€ -	€ 134	Fiyata Dahil	
€ 434	€ 278	€ 472	€ -	€ -	€ 589	€ 470	€ -	€ 167	Fiyata Dahil	

- Fiyatlara KDV dahil değildir ve Euro'dur.
- Ayar payı ön cephe kabinde -0,8 ile +0,7 cm'dir.
- Kabin net ölçüleri kurulum payı nedeniyle tekne ölçülerinden küçük üretilmektedir. BKZ Sayfa 252 - 257
- Sabit panel yönünü belirtiniz. (Sağ / Sol)
- Reflekte Bronz/Füme camlar hariç Güvenlik filmlü cam seçeneğinde (Anti-Plaque uygulaması yoktur)**

Select + Aksesuarları	M.Beyaz P.Gümüş Siyah
Tablet	119 €
Saklama Kutusu	140 €
Ayna	-
Çekçek	49 €
Askılık	-
Şampuanlık	-
Raf	-

Standart Dışı Yükseklik	Eğim / Cam Boşaltma	Montaj Net Fiyatı
1-15 cm: %15 16-20 cm: %25 Bkz. s.27	%25	1. Kademe (0-50km) Ücretsiz 2. Kademe (51-100km) 1.134 TL 3. Kademe (101-150km) 5.312 TL
Std: 200 cm		Bkz. s.277



Kapısız Çözüm

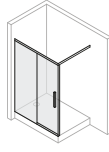

Kayar Kapı

• Fotoğraflardaki tekne görsel amaçlı olup fiyatlara dahil değildir.

Yükseklik	Genişlik	Sabit Panel	Kayar Kapı	Cam Kalınlığı
Std: 200 cm				
140 - 200 cm	100 - 160 cm			6 mm
210 - 220 cm	100 - 140 cm			6 mm

MİM
Standart dışı özel ölçü ve üretimler için MİM'e danışınız
444 00 16

Kapısız Çözümler

MODEL KODU: Sağ / 21HR6R - Sol / 21HR60

Fiyatlandırma Aralığı cm	Şeffaf Cam	
	M.Beyaz Siyah Bronz €	Parlak Gümüş €
099 - 121	1.213	1.059
122 - 161	1.297	1.140



Opsiyonel Cam Liste Fiyat Farkları									
Extra Clear	Bronz Füme	Reflekte Bronz/Füme	Nervürlü	Mirastar	Dijital Desen	Güvenlik Filmleri**	Satine	Kumlama	Anti-Plaque
€ 349	€ 223	€ 379	€ -	€ -	€ 473	€ 378	€ -	€ 134	Fiyata Dahil
€ 434	€ 278	€ 472	€ -	€ -	€ 589	€ 470	€ -	€ 167	Fiyata Dahil

- Fiyatlara KDV dahil değildir ve Euro'dur.
- Ayar payı ön cephe kabinde ±0 cm'dir. Eğimli zemin ve duvarlar için bu model uygun değildir.
- Kabin net ölçüleri kurulum payı nedeniyle tekne ölçülerinden küçük üretilmektedir. BKZ Sayfa 252 - 257
- Sabit panel yönünü belirtiniz. (Sağ / Sol)
- Reflekte Bronz/Füme camlar hariç Güvenlik filmleri cam seçeneğinde (Anti-Plaque uygulaması yoktur)**

Standart Dışı Yükseklik	Eğim / Cam Boşaltma	Montaj Net Fiyatı
1-15 cm: %15 16-20 cm: %25 Bkz. s.27	%25	1. Kademe (0-50km) Ücretsiz 2. Kademe (51-100km) 1.134 TL
Std: 200 cm		3. Kademe (101-150km) 5.312 TL

Bkz. s.277



Karşı Duvar Stabilizer ile

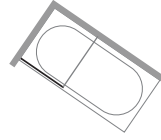
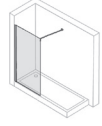

Sabit Panel

• Fotoğraflardaki tekne görsel amaçlı olup fiyatlara dahil değildir.

Yükseklik	Genişlik	Cam Kalınlığı
Std: 200 cm		
140 - 220 cm	50 - 120 cm	6 mm
140 - 220 cm	50 - 140 cm	8 mm



Kapısız Çözümler

Kapısız Çözümler

FULL FRAME SP S T 6 mm

MODEL KODU: 21HS00

Fiyatlandırma Aralığı cm	Şeffaf Cam	
	Parlak Gümüş	Siyah
049 - 081	727	832
082 - 121	824	844



Opsiyonel Cam Liste Fiyat Farkları									
Extra Clear	Bronz Füme	Reflekte Bronz/Füme	Nervürlü	Mirastar	Dijital Desen	Güvenlik Filmleri**	Satine	Kumlama	Anti-Plaque
€ 242	€ 155	€ 262	€ -	€ -	€ 328	€ 262	€ -	€ 93	€ 17
€ 211	€ 135	€ 229	€ -	€ -	€ 286	€ 228	€ -	€ 81	€ 15

FULL FRAME SP S T 8 mm

MODEL KODU: 21HS10

Fiyatlandırma Aralığı cm	Şeffaf Cam		
	M.Beyaz Siyah	Parlak Gümüş	Rose Gold
049 - 081	€ 944	€ 836	€ 1.561
082 - 121	€ 1.006	€ 982	€ 1.781
122 - 140	€ 1.081	€ 1.055	€ 1.866



Opsiyonel Cam Liste Fiyat Farkları									
Extra Clear	Bronz Füme	Reflekte Bronz/Füme	Nervürlü	Mirastar	Dijital Desen	Güvenlik Filmleri**	Satine	Kumlama	Anti-Plaque
€ 293	€ 204	€ -	€ -	€ 514	€ 289	€ 226	€ -	€ 93	€ 17
€ 256	€ 178	€ -	€ -	€ 449	€ 252	€ 197	€ -	€ 81	€ 15
€ 331	€ 230	€ -	€ -	€ 580	€ 326	€ 255	€ -	€ 105	€ 19

- Fiyatlara KDV dahil değildir ve Euro'dur.
- Ayar payı ön cephe kabinde -0,8 ile +0,7 cm'dir.
- Kabin net ölçüleri kurulum payı nedeniyle tekne ölçülerinden küçük üretilmektedir. BKZ Sayfa 252 - 257
- Havluluk ve Kulp Opsiyonları için. BKZ Sayfa 248 - 249
- Reflekte Bronz/Füme camlar hariç Güvenlik filmleri cam seçeneğinde (Anti-Plaque uygulaması yoktur)**

Select + Aksesuarları	M.Beyaz P.Gümüş Siyah
Tablet	119 €
Saklama Kutusu	140 €
Ayna	125 €
Çekçek	49 €
Askılık	38 €
Şampuanlık	-
Raf	290 €

Standart Dışı Yükseklik	Eğim / Cam Boşaltma	Stabilizer Opsiyonları	Montaj Net Fiyatı
1-15 cm: %15 16-20 cm: %25 Bkz. s.27	—	Model Kodu : 046U012315 Tavan Bağlantı Stabilizer M.Beyaz Siyah 17 € Parlak Gümüş 8 € Rose Gold 12 € Liste Fiyatıdır.	1. Kademe (0-50km) Ücretsiz 2. Kademe (51-100km) 1.268 TL 3. Kademe (101-150km) 5.309 TL
Std: 200 cm	—		Bkz. s.277



Çapraz Stabilizer ile

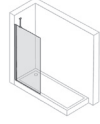

S: 100 cm ve küçük ölçülerde

Karşı Duvar Stabilizer ile



Sabit Panel

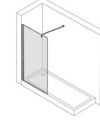

S: 100 cm'den büyük ölçülerde



Sabit Panel

• Fotoğraflardaki tekne görsel amaçlı olup fiyatlara dahil değildir.

Yükseklik	Genişlik	Cam Kalınlığı
Std: 200 cm		
140 - 220 cm	50 - 120 cm	6 mm
140 - 220 cm	50 - 140 cm	8 mm

MİM
Standart dışı özel ölçü ve üretimler için MİM'e danışınız
444 00 16

Kapısız Çözümler

Fiyatlandırma Aralığı cm	Şeffaf Cam		
	M.Beyaz Siyah Bronz €	Parlak Gümüş €	Rose Gold €
049 - 081	682	518	880
082 - 121	691	586	1.032

ONE SP S T 6 mm

MODEL KODU: 21HS20

Opsiyonel Cam Liste Fiyat Farkları									
Extra Clear	Bronz Füme	Reflekte Bronz/Füme	Nervürlü	Mirastar	Dijital Desen	Güvenlik Filmleri**	Safine	Kumlama	Anti-Plaque
€	€	€	€	€	€	€	€	€	€
207	132	225	-	-	281	224	-	79	Fiyata Dahil
313	200	340	-	-	424	339	-	120	Fiyata Dahil

Fiyatlandırma Aralığı cm	Şeffaf Cam		
	M.Beyaz Siyah Bronz €	Parlak Gümüş €	Rose Gold €
049 - 081	767	599	1.059
082 - 121	821	710	1.198
122 - 140	889	775	1.278

ONE SP S T 8 mm

MODEL KODU: 21HS30

Opsiyonel Cam Liste Fiyat Farkları									
Extra Clear	Bronz Füme	Reflekte Bronz/Füme	Nervürlü	Mirastar	Dijital Desen	Güvenlik Filmleri**	Safine	Kumlama	Anti-Plaque
€	€	€	€	€	€	€	€	€	€
251	175	-	129	441	248	193	-	79	Fiyata Dahil
380	265	-	195	666	375	292	-	120	Fiyata Dahil
445	309	-	228	779	438	342	-	140	Fiyata Dahil

- Fiyatlara KDV dahil değildir ve Euro'dur.
- Ayar payı ön cephe kabinde -1 ile +0,5 cm'dir.
- Kabin net ölçüleri kurulum payı nedeniyle tekne ölçülerinden küçük üretilmektedir. BKZ Sayfa 252 - 257
- Havluluk ve Kulp Opsiyonları için. BKZ Sayfa 248 - 249
- Reflekte Bronz/Füme camlar hariç Güvenlik filmleri cam seçeneğinde (Anti-Plaque uygulaması yoktur)**

Select + Aksesuarları	M.Beyaz P.Gümüş Siyah
Tablet	119 €
Saklama Kutusu	140 €
Ayna	125 €
Çekçek	49 €
Askılık	38 €
Şampuanlık	401 €
Raf	290 €

Standart Dışı Yükseklik	Eğim / Cam Boşaltma	Montaj Net Fiyatı
1-15 cm: %15 16-20 cm: %25 Bkz. s.27	—	1. Kademe (0-50km) Ücretsiz 2. Kademe (51-100km) 1.268 TL
Std: 200 cm		3. Kademe (101-150km) 5.309 TL

Bkz. s.277



Karşı Duvar Stabilizer ile

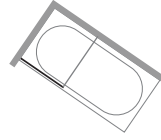
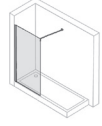

Sabit Panel

• Fotoğraflardaki tekne görsel amaçlı olup fiyatlara dahil değildir.

Yükseklik	Genişlik	Cam Kalınlığı
Std: 200 cm		
140 - 220 cm	50 - 120 cm	6 mm
140 - 220 cm	50 - 140 cm	8 mm

MİM
Standart dışı özel ölçü ve üretimler için MİME danışınız
444 00 16

Kapısız Çözümler

Kapısız Çözümler

Fiyatlandırma Aralığı cm	Şeffaf Cam	
	Parlak Gümüş	Siyah
049 - 081	553	647
082 - 121	639	736

ONE SF SP S T 6 mm

MODEL KODU: 21HS40

Opsiyonel Cam Liste Fiyat Farkları										
Extra Clear	Bronz Füme	Reflekte Bronz/Füme	Nervürlü	Mirastar	Dijital Desen	Güvenlik Filmlü**	Satine	Kumlama	Anti-Plaque	
€ 207	€ 132	€ 225	€ -	€ -	€ 281	€ 224	€ -	€ 79	€ -	Fiyata Dahil
€ 313	€ 200	€ 340	€ -	€ -	€ 424	€ 339	€ -	€ 120	€ -	Fiyata Dahil

Fiyatlandırma Aralığı cm	Şeffaf Cam	
	Parlak Gümüş	Siyah
049 - 081	631	728
082 - 121	760	861
122 - 140	825	928

ONE SF SP S T 8 mm

MODEL KODU: 21HS50

Opsiyonel Cam Liste Fiyat Farkları										
Extra Clear	Bronz Füme	Reflekte Bronz/Füme	Nervürlü	Mirastar	Dijital Desen	Güvenlik Filmlü**	Satine	Kumlama	Anti-Plaque	
€ 251	€ 175	€ -	€ -	€ 441	€ 248	€ 193	€ -	€ 79	€ -	Fiyata Dahil
€ 380	€ 265	€ -	€ -	€ 666	€ 375	€ 292	€ -	€ 120	€ -	Fiyata Dahil
€ 445	€ 309	€ -	€ -	€ 779	€ 438	€ 342	€ -	€ 140	€ -	Fiyata Dahil

- Fiyatlara KDV dahil değildir ve Euro'dur.
- Ayar payı ön cephe kabinde -1 ile +0,5 cm'dir.
- Kabin net ölçüleri kurulum payı nedeniyle tekne ölçülerinden küçük üretilmektedir. BKZ Sayfa 252 - 257
- Havluluk ve Kulp Opsiyonları için. BKZ Sayfa 248 - 249
- Reflekte Bronz/Füme camlar hariç Güvenlik filmlü cam seçeneğinde (Anti-Plaque uygulaması yoktur)**

Select + Aksesuarları	P.Gümüş Siyah
Tablet	119 €
Saklama Kutusu	140 €
Ayna	125 €
Çekçek	49 €
Askılık	38 €
Şampuanlık	-
Raf	290 €

Standart Dışı Yükseklik	Eğim / Cam Boşaltma	Montaj Net Fiyatı
1-15 cm: %15 16-20 cm: %25 Bkz. s.27	—	1. Kademe (0-50km) Ücretsiz 2. Kademe (51-100km) 1.268 TL 3. Kademe (101-150km) 5.309 TL
Std: 200 cm		Bkz. s.277

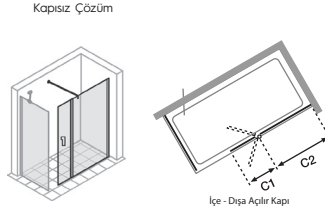

Kapsız Çözümler

Fiyatlandırma Aralığı cm	C2 Min. - Max. cm	C1 Min. - Max. cm
099 - 121	60.5 - 82.5	370
122 - 151	83.5 - 112.5	370

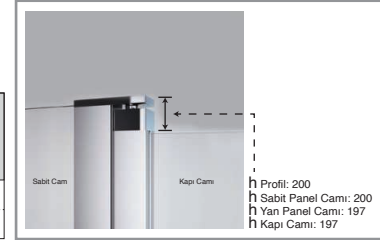

• Fotoğraflardaki tekne görsel amaçlı olup fiyatlara dahil değildir.

Yükseklik	Genişlik	Sabit Panel (C2)	Açılır Kapı (C1)	Cam Kalınlığı
Std: 200 cm				
140 - 220 cm	100 - 155 cm	61,5 - 111,5 cm	37 cm	6 mm

MIM
Standart dışı özel ölçü ve üretimler için MIM'e danışınız
444 00 16

Kapsız Çözümler

MODEL KODU: 21H928

Fiyatlandırma Aralığı cm	Şeffaf Cam	
	Parlak Gümüş	Siyah
099 - 121	949	1.120
122 - 151	1.008	1.181



Opsiyonel Cam Liste Fiyat Farkları									
Extra Clear	Bronz Füme	Reflekte Bronz/Füme	Nervürlü	Mirastar	Dijital Desen	Güvenlik Filmli**	Satine	Kumlama	Anti-Plaque
€ 297	€ 190	€ 323	€ -	€ -	€ 403	€ 322	€ -	€ 114	€ 21
€ 377	€ 241	€ 409	€ -	€ -	€ 510	€ 408	€ -	€ 144	€ 26

Yan Panel

MODEL KODU: 21H81X

Fiyatlandırma Aralığı cm	Şeffaf Cam	
	Parlak Gümüş	Siyah
020 - 041	347	438
042 - 061	377	469
062 - 081	406	499
082 - 101	436	530
102 - 121	493	598



Opsiyonel Cam Liste Fiyat Farkları									
Extra Clear	Bronz Füme	Reflekte Bronz/Füme	Nervürlü	Mirastar	Dijital Desen	Güvenlik Filmli**	Satine	Kumlama	Anti-Plaque
€ 74	€ 47	€ 81	€ -	€ -	€ 101	€ 80	€ -	€ 28	€ 5
€ 118	€ 75	€ 128	€ -	€ -	€ 160	€ 127	€ -	€ 45	€ 8
€ 161	€ 103	€ 175	€ -	€ -	€ 219	€ 175	€ -	€ 62	€ 11
€ 205	€ 131	€ 222	€ -	€ -	€ 278	€ 222	€ -	€ 79	€ 14
€ 248	€ 159	€ 270	€ -	€ -	€ 337	€ 269	€ -	€ 95	€ 17

- Fiyatlara KDV dahil değildir ve Euro'dur.
- Ayar payı ön cephe kabinde -1,5 ile +0 cm, yan panelde ise -1 ile +0,5 cm'dir
- Kabin net ölçüleri kurulum payı nedeniyle tekne ölçülerinden küçük üretilmektedir. BKZ Sayfa 252 - 257
- Reflekte Bronz/Füme camlar hariç Güvenlik filmli cam seçeneğinde (Anti-Plaque uygulaması yoktur)**

Select + Aksesuarları	P.Gümüş Siyah
Tablet	119 €
Saklama Kutusu	140 €
Ayna	125 €
Çekçek	49 €
Askılık	38 €
Şampuanlık	-
Raf***	290 €

***Sadece Yan Panelde Uygulanmaktadır.

Standart Dışı Yükseklik	Eğim / Cam Boşaltma	Montaj Net Fiyatı
1-15 cm: %15 16-20 cm: %25 Bkz. s.27	%25	1. Kademe (0-50km) Ücretsiz 2. Kademe (51-100km) 1.268 TL
Std: 200 cm		3. Kademe (101-150km) 5.309 TL

Bkz. s.277



Kapısız Çözüm

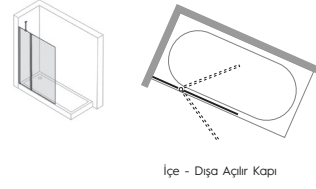

İçe - Dışa Açılır Kapı

Kapısız Çözümler

Fiyatlandırma Aralığı cm	Sabit Panel Ölçüsü Min. - Max. cm
099 - 111	32.0 - 44.0
112 - 131	45.0 - 64.0

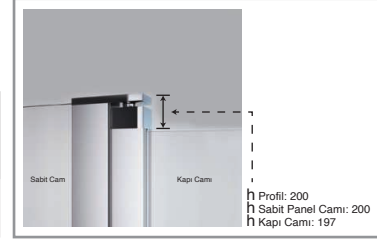

• Fotoğraflardaki tekne görsel amaçlı olup fiyatlara dahil değildir.

Kapısız Çözümler

Yükseklik	Genişlik	Sabit Panel	Açılır Kapı	Cam Kalınlığı
Std: 200 cm				
140 - 200 cm	100 - 135 cm	18 - 80 cm	30 - 72 cm	6 mm
201 - 220 cm	100 - 135 cm	18 - 60 cm	30 - 72 cm	6 mm

MİM
Standart dışı özel ölçü ve üretimler için MİMe danışınız
444 00 16

Kapısız Çözümler

MODEL KODU: 21H917

Fiyatlandırma Aralığı cm	Şeffaf Cam	
	Parlak Gümüş €	Siyah €
099 - 111	851	980
112 - 131	890	1.021



Opsiyonel Cam Liste Fiyat Farkları										
Extra Clear	Bronz Füme	Reflekte Bronz/Füme	Nervürlü	Mirastar	Dijital Desen	Güvenlik Filmlü**	Satine	Kumlama	Anti-Plaque	
€ 270	€ 173	€ 294	€ -	€ -	€ 367	€ 293	€ -	€ 104	€ 104	
€ 323	€ 207	€ 351	€ -	€ -	€ 438	€ 350	€ -	€ 124	€ 124	

- Fiyatlara KDV dahil değildir ve Euro'dur.
- Ayar payı ön cephe kabinde -1,5 ile +0 cm'dir.
- Kabin net ölçüleri kurulum payı nedeniyle tekne ölçülerinden küçük üretilmektedir. BKZ Sayfa 252 - 257
- Reflekte Bronz/Füme camlar hariç Güvenlik filmlü cam seçeneğinde (Anti-Plaque uygulaması yoktur)**

Select + Aksesuarları	P.Gümüş Siyah
Tablet	119 €
Saklama Kutusu	140 €
Ayna	125 €
Çekçek	49 €
Askılık	38 €
Şampuanlık	-
Raf	-

Standart Dışı Yükseklik	Eğim / Cam Boşaltma	Montaj Net Fiyatı
1-15 cm: %15 16-20 cm: %25 Bkz. s.27	%25	1. Kademe (0-50km) Ücretsiz
Std: 200 cm		2. Kademe (51-100km) 1.268 TL
		3. Kademe (101-150km) 5.309 TL



Kapısız Çözüm

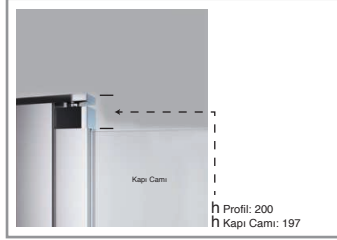
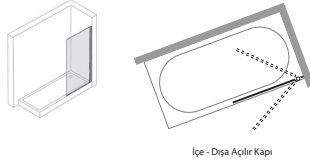

• Fotoğraflardaki tekne görsel amaçlı olup fiyatlara dahil değildir.

Yükseklik	Genişlik	Açılır Kapı	Cam Kalınlığı
Std: 200 cm			
140 - 200 cm	50 - 100 cm		6mm
201 - 220 cm	50 - 80 cm		

MİM
Standart dışı özel ölçü ve üretimler için MİM'e danışınız
444 00 16

Kapısız Çözümler

Kapısız Çözümler

MODEL KODU: 21H81G

Fiyatlandırma Aralığı cm	Şeffaf Cam		Opsiyonel Cam Liste Fiyat Farkları									
	Parlak Gümüş	Siyah	Extra Clear	Bronz Füme	Reflekte Bronz/Füme	Nervürlü	Mirastar	Dijital Desen	Güvenlik Filmleri**	Satine	Kumlama	Anti-Plaque
094	646	746	228	146	247	-	-	309	247	-	87	16

- Fiyatlara KDV dahil değildir ve Euro'dur.
- Ayar payı ön cephe kabinde -1 ile +0,5 cm'dir.
- Kabin net ölçüleri kurulum payı nedeniyle tekne ölçülerinden küçük üretilmektedir. BKZ Sayfa 252 - 257
- Havluluk ve Kulp Opsiyonları için. BKZ Sayfa 248 - 249
- Reflekte Bronz/Füme camlar hariç Güvenlik filmleri cam seçeneğinde (Anti-Plaque uygulaması yoktur)**

Standart Dışı Yükseklik	Eğim / Cam Boşaltma	Montaj Net Fiyatı
1-15 cm: %15 16-20 cm: %25 Bkz. s.27	%25	1. Kademe (0-50km) Ücretsiz 2. Kademe (51-100km) 1.268 TL
Std: 200 cm		3. Kademe (101-150km) 5.309 TL

Bkz. s.277



Kapısız Çözüm

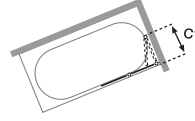
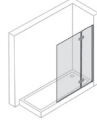

İçe - Dışa Açılır Kapı

Kapısız Çözümler

Fiyatlandırma Aralığı cm	C1 Katlanma Ölçüsü Min. - Max. cm
099 - 121	52.0 - 62.0

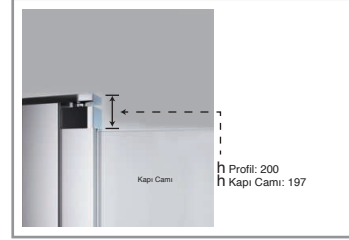

• Fotoğraflardaki tekne görsel amaçlı olup fiyatlara dahil değildir.

Kapısız Çözümler

Yükseklik	Genişlik	Katlanır Kapı	Cam Kalınlığı
Std: 200 cm 140 - 200 cm	100 - 125 cm		6mm



Kapısız Çözümler

MODEL KODU: Sağ / 21HK1J - Sol / 21HK17

Fiyatlandırma Aralığı cm	Şeffaf Cam	
	Parlak Gümüş €	Siyah €
099 - 121	857	1.083



Opsiyonel Cam Liste Fiyat Farkları										
Extra Clear	Bronz Füme	Reflekte Bronz/Füme	Nervürlü	Mirastar	Dijital Desen	Güvenlik Filmlü**	Safine	Kumlama	Anti-Plaque	
€ 291	€ 186	€ 315	€ -	€ -	€ -	€ 314	€ -	€ 111	€ 20	

- Fiyatlara KDV dahil değildir ve Euro'dur.
- Ayar payı ön cephe kabinde -1,5 ile +0 cm'dir.
- Kabin net ölçüleri kurulum payı nedeniyle tekne ölçülerinden küçük üretilmektedir. BKZ Sayfa 252 - 257
- Reflekte Bronz/Füme camlar hariç Güvenlik filmlü cam seçeneğinde (Anti-Plaque uygulaması yoktur)**

Standart Dışı Yükseklik	Eğim / Cam Boşaltma	Montaj Net Fiyatı
—	—	1. Kademe (0-50km) Ücretsiz
—	—	2. Kademe (51-100km) 1.268 TL
—	—	3. Kademe (101-150km) 5.309 TL

Bkz. s.277

Kapısız Çözümler

Fiyatlandırma Aralığı	Sabit Panel Ölçüsü Min. - Max. cm
099 - 111	32.5 - 44.5
112 - 131	45.5 - 64.5

Yükseklik	Genişlik	Sabit Panel	Açılır Kapı	Cam Kalınlığı
Std: 200 cm 200 cm				
140 - 200 cm	100 - 135 cm	18 - 80 cm	30 - 72 cm	6 mm

MIM
Standart dışı özel ölçü ve üretimler için MIM'e danışınız
444 00 16

Kapısız Çözümler

MODEL KODU: Sağ / 21HV3D - Sol / 21HV3C

Fiyatlandırma Aralığı cm	Şeffaf Cam		Opsiyonel Cam Liste Fiyat Farkları									
	Parlak Gümüş	Altın	Extra Clear	Bronz Füme	Reflekte Bronz/Füme	Nervürlü	Mirastar	Dijital Desen	Güvenlik Filmi™	Satine	Kumlama	Anti-Plaqué
099 - 111	1.313	1.707	303	194	330	-	-	-	329	-	584	Fiyata Dahil
112 - 131	1.364	1.775	399	255	434	-	-	-	432	-	768	Fiyata Dahil

- Fiyatlara KDV dahil değildir ve Euro'dur.
- Ayar payı ön cephe kabinde -0 ile +1,5 cm'dir.
- Kabin net ölçüleri kurulum payı nedeniyle tekne ölçülerinden küçük üretilmektedir. BKZ Sayfa XXX - XXX - XXX - XXX
- Reflekte Bronz/Füme camlar hariç Güvenlik filmli cam seçeneğinde (Anti-Plaqué uygulaması yoktur)**

Standart Dışı Yükseklik	Eğim / Cam Boşaltma	Montaj Net Fiyatı
—	%25	1. Kademe (0-50km) Ücretsiz 2. Kademe (51-100km) 1.268 TL
—		3. Kademe (101-150km) 5.309 TL

Bkz. s.271



• Fotoğraflardaki tekne görsel amaçlı olup fiyatlara dahil değildir.

Kapısız
Çözümler

Yükseklik	Genişlik	Açılır Kapı	Cam Kalınlığı
Std: 200 cm - hcam: 205 cm 			
140 - 200 cm	50 - 110 cm		6mm

MIM
Standart dışı özel ölçü ve üretimler için MIM'e danışınız
444 00 16

Kapısız Çözümler

MODEL KODU: Sağ / 21HV2D - Sol / 21HV2C



Fiyatlandırma Aralığı cm	Şeffaf Cam		Opsiyonel Cam Liste Fiyat Farkları									
	Parlak Gümüş	Altın	Extra Clear	Bronz Füme	Reflekte Bronz/Füme	Nervürlü	Mirastar	Dijital Desen	Güvenlik Filmli**	Satine	Kumlama	Anti-Plaque
094	€ 1.021	€ 1.199	€ 299	€ 191	€ 325	€ -	€ -	€ -	€ 324	€ -	€ 575	€ Fiyata Dahil

- Fiyatlara KDV dahil değildir ve Euro'dur.
- Ayar payı ön cephe kabinde -1 ile +0,5 cm'dir.
- Kabin net ölçüleri kurulum payı nedeniyle tekne ölçülerinden küçük üretilmektedir. BKZ Sayfa XXX - XXX - XXX - XXX
- Reflekte Bronz/Füme camlar hariç Güvenlik filmli cam seçeneğinde (Anti-Plaque uygulaması yoktur)**

Standart Dışı Yükseklik	Eğim / Cam Boşaltma	Montaj Net Fiyatı
—	—	1. Kademe (0-50km) Ücretsiz
—	—	2. Kademe (51-100km) 1.268 TL
—	—	3. Kademe (101-150km) 5.309 TL

Bkz. s.271

Victorian SP S T

Yükseklik	Genişlik	Cam Kalınlığı
Std: 200 cm - hcam: 208 cm 		 6mm
140 - 200 cm	50 - 120 cm	



Standart dışı
özel ölçü ve
üretimler için
MIM'e danışınız
444 00 16

Kapısız Çözümler

MODEL KODU: Sağ / 21HV2H - Sol / 21HV2G

Fiyatlandırma Aralığı cm	Şeffaf Cam		Opsiyonel Cam Liste Fiyat Farkları									
	Parlak Gümüş	Altın	Extra Clear	Bronz Füme	Reflekte Bronz/Füme	Nervürlü	Mirastar	Dijital Desen	Güvenlik Filmleri**	Satine	Kumlama	Anti-Plaque
044 - 075	722	842	240	153	260	-	-	-	259	-	461	Fiyata Dahil
076 - 121	928	1088	382	245	415	-	-	-	414	-	736	Fiyata Dahil

- Fiyatlara KDV dahil değildir ve Euro'dur.
- Ayar payı ön cephe kabinde -0,5 ile +1 cm'dir.
- Kabin net ölçüleri kurulum payı nedeniyle tekne ölçülerinden küçük üretilmektedir. BKZ Sayfa XXX - XXX - XXX - XXX
- Victorian SP S T modeli sadece karşı duvar stabilizer ile gönderilmektedir.
- Reflekte Bronz/Füme camlar hariç Güvenlik filmleri cam seçeneğinde (Anti-Plaque uygulaması yoktur)**

Standart Dışı Yükseklik	Eğim / Cam Boşaltma	Montaj Net Fiyatı
—	—	1. Kademe (0-50km) Ücretsiz
—	—	2. Kademe (51-100km) 1.268 TL
—	—	3. Kademe (101-150km) 5.309 TL

Bkz. s.271

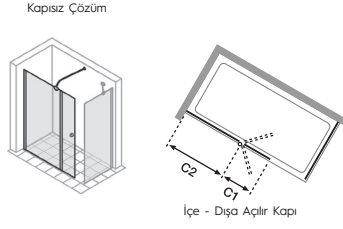

Kapsız Çözümler

Fiyatlandırma Aralığı cm	C2 Min. - Max. cm	C1 Min. - Max. cm
099 - 121	61.0 - 83.0	37.0
122 - 151	84.0 - 113.0	37.0



• Fotoğraflardaki tekne görsel amaçlı olup fiyatlara dahil değildir.

Yükseklik	Genişlik	Sabit Panel (C2)	Açılır Kapı (C1)	Cam Kalınlığı
Std: 200 cm				
140 - 200 cm	100 - 155 cm	61.0 - 113.0 cm	37 cm	6 mm



Kapsız Çözümler

MODEL KODU: 21H428

Fiyatlandırma Aralığı cm	Şeffaf Cam	
	P. Gümüş M. Gümüş	Altın
099 - 121	871	1.148
122 - 151	1.000	1.291



Opsiyonel Cam Liste Fiyat Farkları									
Extra Clear	Bronz Füme	Reflekte Bronz/Füme	Nervürlü	Mirastar	Dijital Desen	Güvenlik Filmleri**	Safine	Kumlama	Anti-Plaque
€ 300	€ 192	€ 326	€ -	€ -	€ -	€ 325	€ -	€ 115	€ 21
€ 379	€ 243	€ 412	€ -	€ -	€ -	€ 411	€ -	€ 145	€ 26

Yan Panel

MODEL KODU: 21H01X

Fiyatlandırma Aralığı cm	Şeffaf Cam	
	P. Gümüş M. Gümüş	Altın
020 - 041	342	463
042 - 061	372	494
062 - 081	402	524
082 - 101	431	555
102 - 121	488	619



Opsiyonel Cam Liste Fiyat Farkları									
Extra Clear	Bronz Füme	Reflekte Bronz/Füme	Nervürlü	Mirastar	Dijital Desen	Güvenlik Filmleri**	Safine	Kumlama	Anti-Plaque
€ 74	€ 47	€ 81	€ -	€ -	€ -	€ 80	€ -	€ 28	€ 5
€ 118	€ 75	€ 128	€ -	€ -	€ -	€ 127	€ -	€ 45	€ 8
€ 161	€ 103	€ 175	€ -	€ -	€ -	€ 175	€ -	€ 62	€ 11
€ 205	€ 131	€ 222	€ -	€ -	€ -	€ 222	€ -	€ 79	€ 14
€ 248	€ 159	€ 270	€ -	€ -	€ -	€ 269	€ -	€ 95	€ 17

• Fiyatlara KDV dahil değildir ve Euro'dur.

• Ayar payı ön cephe kabinde -1,5 ile +0 cm, yan panelde ise -1 ile +0,5 cm'dir

• Kabin net ölçüleri kurulum payı nedeniyle tekne ölçülerinden küçük üretilmektedir. BKZ Sayfa XXX - XXX - XXX - XXX

• Reflekte Bronz/Füme camlar hariç Güvenlik filmleri cam seçeneğinde (Anti-Plaque uygulaması yoktur)**

Standart Dışı Yükseklik	Eğim / Cam Boşaltma	Montaj Net Fiyatı
—	%25	1. Kademe (0-50km) Ücretsiz
—	—	2. Kademe (51-100km) 1.268 TL
—	—	3. Kademe (101-150km) 5.309 TL

Bkz. s.271



Kapısız Çözüm

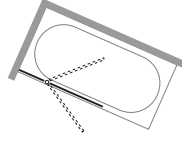
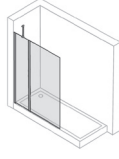

İçe - Dışa Açılır Kapı

Kapısız Çözümler

Fiyatlandırma Aralığı	Sabit Panel Ölçüsü Min. - Max. cm
099 - 111	32.5 - 44.5
112 - 131	45.5 - 64.5

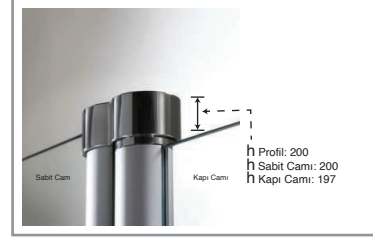

• Fotoğraflardaki tekne görsel amaçlı olup fiyatlara dahil değildir.

Yükseklik	Genişlik	Sabit Panel	Açılır Kapı	Cam Kalınlığı
Std: 200 cm				
140 - 200 cm	100 - 135 cm	18 - 80 cm	30 - 72 cm	6 mm

 Standart dışı özel ölçü ve üretimler için MIM'e danışınız
444 00 16

Kapısız Çözümler

Kapısız Çözümler

MODEL KODU: 21H417

Fiyatlandırma Aralığı cm	Şeffaf Cam	
	P. Gümüş M. Gümüş	Altın
099 - 111	783	1.033
112 - 131	892	1.154



Opsiyonel Cam Liste Fiyat Farkları									
Extra Clear	Bronz Füme	Reflekte Bronz/Füme	Nervürlü	Mirastar	Dijital Desen	Güvenlik Filmi**	Satine	Kumlama	Anti-Plaque
€ 273	€ 174	€ 296	€ -	€ -	€ -	€ 295	€ -	€ 105	€ 19
€ 326	€ 208	€ 354	€ -	€ -	€ -	€ 352	€ -	€ 125	€ 23

- Fiyatlara KDV dahil değildir ve Euro'dur.
- Ayar payı ön cephe kabinde -0 ile +1,5 cm'dir.
- Kabin net ölçüleri kurulum payı nedeniyle tekne ölçülerinden küçük üretilmektedir. BKZ Sayfa XXX - XXX - XXX - XXX
- Reflekte Bronz/Füme camlar hariç Güvenlik filmlili cam seçeneğinde (Anti-Plaque uygulaması yoktur)**

Standart Dışı Yükseklik	Eğim / Cam Boşaltma	Montaj Net Fiyatı
—	%25	1. Kademe (0-50km) Ücretsiz
—		2. Kademe (51-100km) 1.268 TL
—		3. Kademe (101-150km) 5.309 TL

Bkz. s.271



Kapısız Çözüm

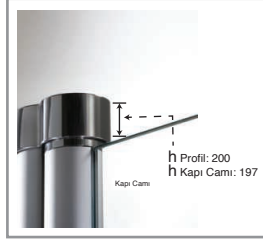
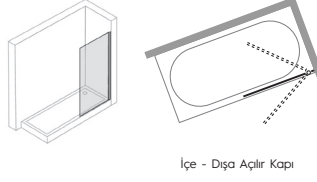

• Fotoğraflardaki tekne görsel amaçlı olup fiyatlara dahil değildir.

Kapısız Çözümler

Yükseklik	Genişlik	Açılır Kapı	Cam Kalınlığı
Std: 200 cm			
140 - 200 cm	50 - 110 cm		6mm

MIM
Standart dışı özel ölçü ve üretimler için MIM'e danışınız
444 00 16

Kapısız Çözümler

MODEL KODU: 21H01G

Fiyatlandırma Aralığı cm	Şeffaf Cam		Opsiyonel Cam Liste Fiyat Farkları									
	P. Gümüş M. Gümüş	Altın	Extra Clear	Bronz Füme	Reflekte Bronz/Füme	Nervürlü	Mirastar	Dijital Desen	Güvenlik Filmlü**	Safine	Kumlama	Anti-Plaque
094	€ 648	€ 871	€ 244	€ 156	€ 265	€ -	€ -	€ -	€ 264	€ -	€ 94	€ 17

- Fiyatlara KDV dahil değildir ve Euro'dur.
- Ayar payı ön cephe kabinde -1 ile +0,5 cm'dir.
- Kabin net ölçüleri kurulum payı nedeniyle tekne ölçülerinden küçük üretilmektedir. BKZ Sayfa XXX - XXX - XXX - XXX
- Reflekte Bronz/Füme camlar hariç Güvenlik filmlü cam seçeneğinde (Anti-Plaque uygulaması yoktur)**

Standart Dışı Yükseklik	Eğim / Cam Boşaltma	Montaj Net Fiyatı
—	%25	1. Kademe (0-50km) Ücretsiz 2. Kademe (51-100km) 1.268 TL
—		3. Kademe (101-150km) 5.309 TL

Bkz. s.271

HÜPPE

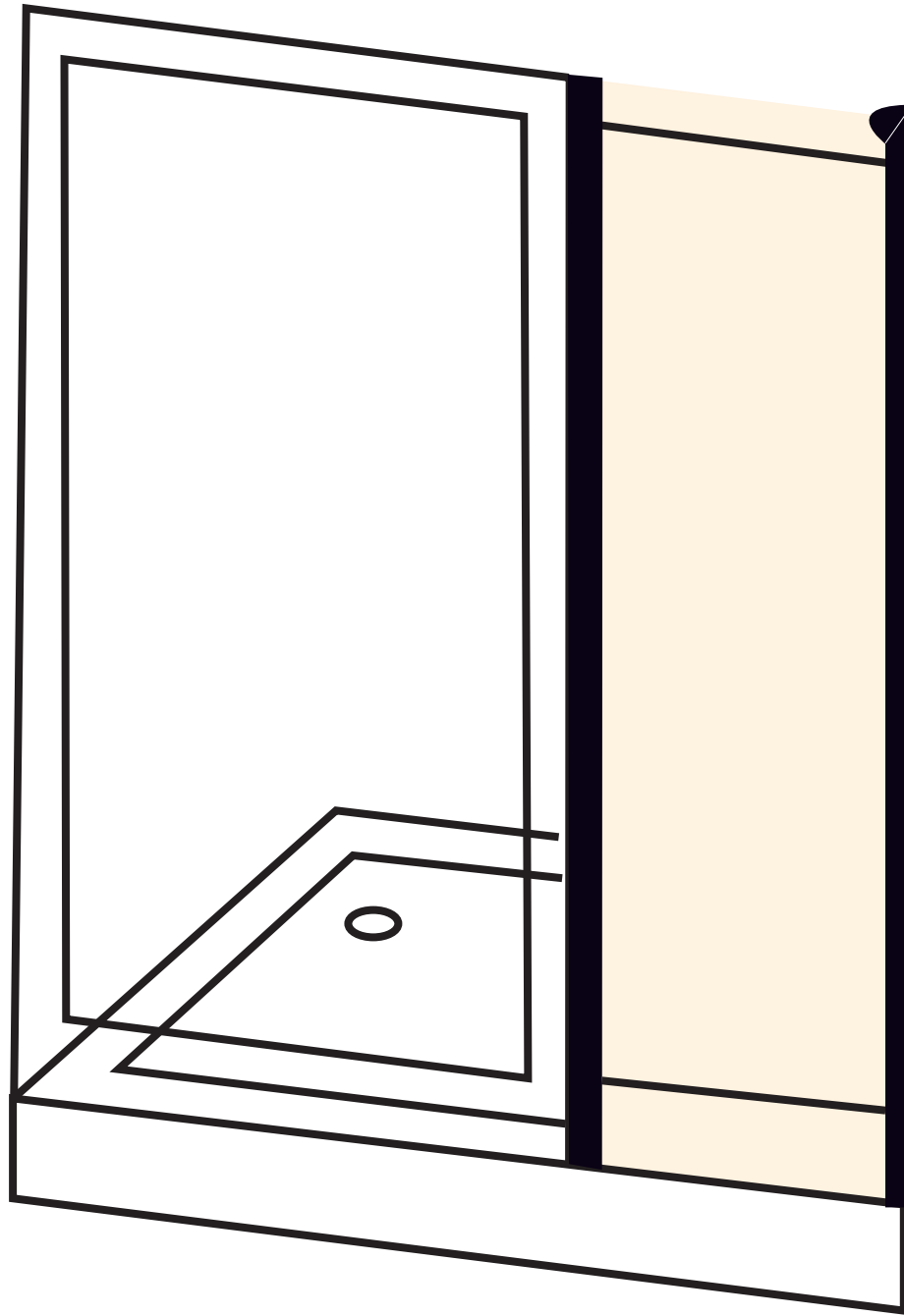

SOLVA MİNİMAL

SOLVA MİNİMAL AK/SAK C YP T
Kapı karşılığı tarafa uygulama

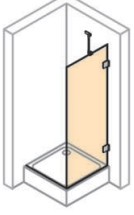

s. 160

SOLVA

SOLVA AK/SAK C YP T
Kapı karşılığı tarafa uygulama

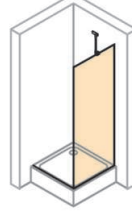

s. 160

DESIGN PURE / X1

DESIGN PURE KY / X1 E. ENTRY KY / X1 /
KY/AK C EP T/K

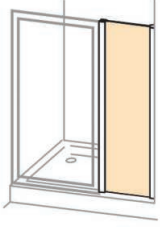

s. 161

Yan / Ekstra Paneller

Yan / Ekstra
Paneller

Solva Minimal AK - SAK C YP T (Kapı karşılığı tarafı uygulama)

HÜPPE

Yükseklik	Yan Panel	Cam Kalınlığı
Std: 200 cm		
140 - 220 cm	18 - 100 cm	6 mm



Yan Panel

MODEL KODU: Sağ / 21HX1U - Sol / 21HX1T

Fiyatlandırma Aralığı cm	Şeffaf Cam		
	M.Beyaz Siyah Bronz €	Parlak Gümüş €	Rose Gold €
020 - 040	561	385	821
041 - 060	599	418	869
061 - 080	637	451	917
081 - 100	676	484	965

Opsiyonel Cam Liste Fiyat Farkları									
Extra Clear	Bronz Füme	Reflekte Bronz/Füme	Nervürlü	Mirastar	Dijital Desen	Güvenlik Filmi**	Satine	Kumlama	Anti-Plaque
€	€	€	€	€	€	€	€	€	€
100	69	-	51	-	-	77	78	31	Fiyata Dahil
153	107	-	79	-	-	118	121	48	Fiyata Dahil
207	144	-	106	-	-	159	163	65	Fiyata Dahil
261	181	-	134	-	-	200	205	82	Fiyata Dahil

- Fiyatlara KDV dahil değildir ve Euro'dur.
- Ayar payı yan panelde ±0 cm'dir. Eğimli zemin ve duvarlar için bu model uygun değildir.
- Güvenlik cam filmli seçeneğinde (Anti-Plaque uygulaması yoktur)**

Standart Dışı Yükseklik	Eğim / Cam Boşaltma
1-15 cm: %15 16-20 cm: %25	%25
Std: 200 cm	

Yan / Ekstra Paneller

Solva AK - SAK C YP T (Kapı karşılığı tarafı uygulama)

Yükseklik	Yan Panel	Cam Kalınlığı
Std: 200 cm		
140 - 220 cm	18 - 100 cm	6 mm



Yan Panel

MODEL KODU: 21HW1Y

Fiyatlandırma Aralığı cm	Şeffaf Cam		
	M.Beyaz Siyah Bronz €	Parlak Gümüş €	Rose Gold €
020 - 040	584	430	906
041 - 060	622	462	954
061 - 080	659	494	1.002
081 - 100	697	527	1.050

Opsiyonel Cam Liste Fiyat Farkları									
Extra Clear	Bronz Füme	Reflekte Bronz/Füme	Nervürlü	Mirastar	Dijital Desen	Güvenlik Filmi**	Satine	Kumlama	Anti-Plaque
€	€	€	€	€	€	€	€	€	€
72	46	-	73	-	98	78	53	28	Fiyata Dahil
117	75	-	117	-	158	126	85	45	Fiyata Dahil
161	103	-	161	-	218	174	117	62	Fiyata Dahil
205	131	-	206	-	278	222	150	79	Fiyata Dahil

- Fiyatlara KDV dahil değildir ve Euro'dur.
- Ayar payı ön cephe kabinde -0,8 ile +0,7 cm'dir.
- Güvenlik cam filmli seçeneğinde (Anti-Plaque uygulaması yoktur)**

Select + Aksesuarları	M.Beyaz P.Gümüş Siyah
Tablet	119 €
Saklama Kutusu	140 €
Ayna	125 €
Çekçek	49 €
Askılık	38 €
Şampuanlık	-
Raf	290 €

Standart Dışı Yükseklik	Eğim / Cam Boşaltma
1-15 cm: %15 16-20 cm: %25	%25
Std: 200 cm	

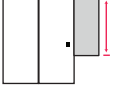
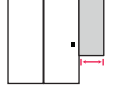
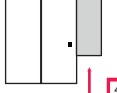
Yükseklik	Ekstra Panel	Cam Kalınlığı
Std: 200 cm 		
140 - 220 cm	20 - 60 cm	4 mm

MIM
Standart dışı özel ölçü ve üretimler için MIM'e danışınız
444 00 16

Ekstra Panel

MODEL KODU: 2IH11T

Fiyatlandırma Aralığı cm	Şeffaf Cam		Opsiyonel Cam Liste Fiyat Farkları									
	P.Gümüş M.Gümüş Beyaz €	Siyah Altın €	Extra Clear €	Bronz Füme €	Reflekte Bronz/Füme €	Nervürlü €	Mirastar €	Dijital Desen €	Güvenlik Filmlî** €	Satine €	Kumlama €	Anti-Plaque €
020 - 061	364	449	109	50	-	-	-	140	109	-	41	7

- Fiyatlara KDV dahil değildir ve Euro'dur.
- Ayar payı ekstra panelde -1,5 ile +1 cm'dir.
- Güvenlik cam filmlî seçeneğinde (Anti-Plaque uygulaması yoktur)**
- Altın renk seçeneğinde kabin yüksekliği 200 cm kadar'dır

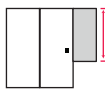
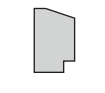
Standart Dışı Yükseklik	Eğim / Cam Boşaltma
1-15 cm: %15 16-20 cm: %25	%25
Std: 200 cm 	

Yan / Ekstra Paneller

Duř Kanalları / Noktasal Su Giderleri

Yeni Hüppe Duř Kanalları, banyosunda duř teknesine alternatif arayanlar için özel olarak tasarlandı. Özellikle küçük banyolarda minimal çözümler sunan Yeni Hüppe Duř Kanalları, 304 kalite paslanmaz çelik malzemesi sayesinde uzun ömürlüdür. Geniş ölçü yelpazesi, yandan ve alttan çıkışlı sifon seçenekleri, kesilebilen kapak ve çerçeve yapısıyla banyonuz ile adeta bütünleşir. Sifon tasarımında dikkat edilen S yapısı ve su perdesi ile banyonuzda koku oluşmasını engeller. Yüksek tahliye kapasitesine sahip sifonlar suyu kolaylıkla tahliye eder. Büyük duř başlıkları ve řelale tipi duř sistemleri ile oluşan su birikintilerini ortadan kaldırır.

Duř Kanalları

Galata A	s.164-165
Virtuoso	s.166-167
River	s.168-169
Illusion	s.170-171
Ambiance	s.172-173

Noktasal Su Giderleri

Master V	s.174-175
Master X	s.174-175

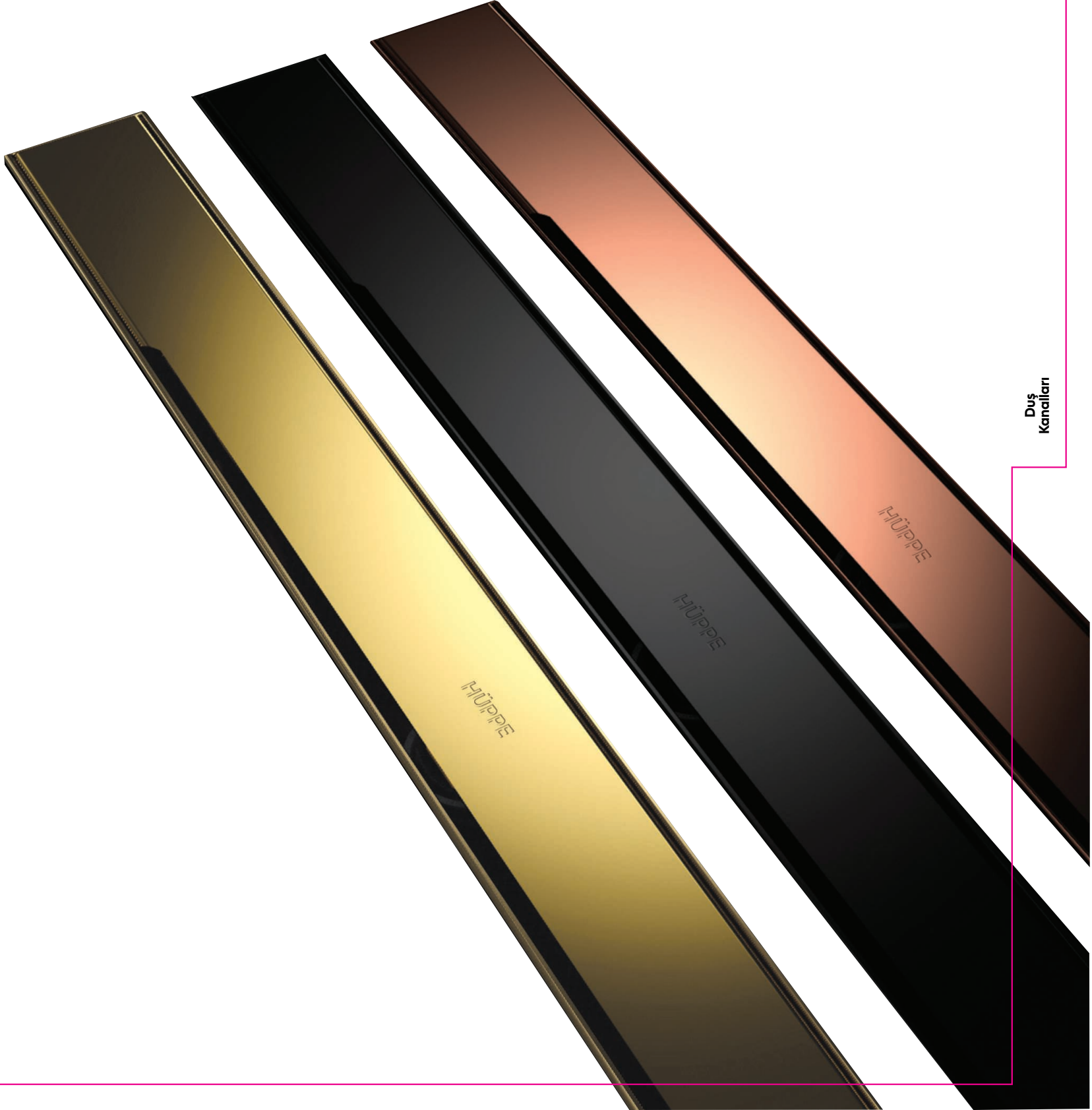

Duş
Kanalları

HÜPPE

GALATA A



Galata A Lineer Duş Kanalı

HÜPPE

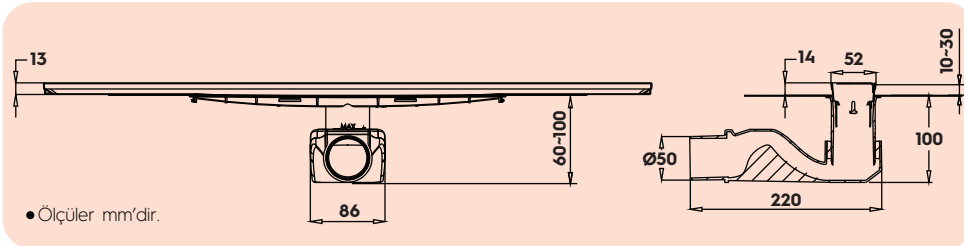
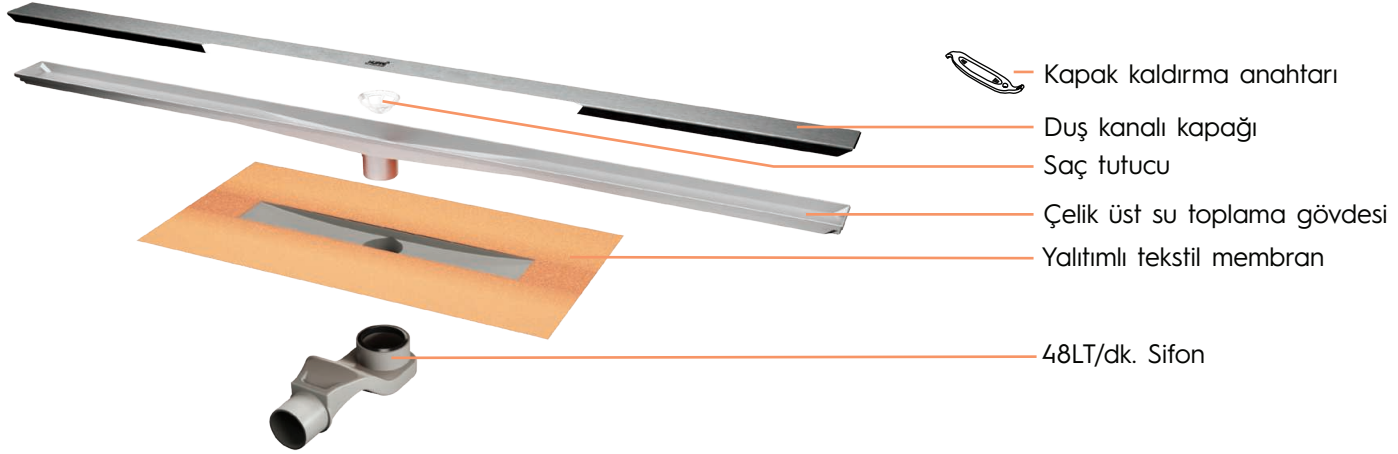

Ürün Adı	Renk	Kesilebilir mi?	Sifon	Fiyat	Fiyat	Fiyat
				L:40 cm €	L:60 cm €	L:80 cm €
Galata A	Mat Satine	Hayır	48 Lt.	75	95	115
Galata A	Parlak Altın	Hayır	48 Lt.	-	132	-
Galata A	Rose Gold	Hayır	48 Lt.	-	144	-
Galata A	Mat Siyah	Hayır	48 Lt.	-	144	-

- Fiyatlar € / Adet olup KDV ve Montaj hariçtir.
- Tablodaki ölçü birimleri mm'dir.
- Yandan çıkışlı sifon fiyata dahildir.

HÜPPE

HÜPPE

Seramik Döşenmiş Kapak

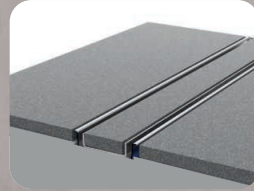

Metal Kapak

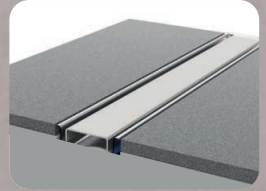

VIRTUOSO



Kesilebilir

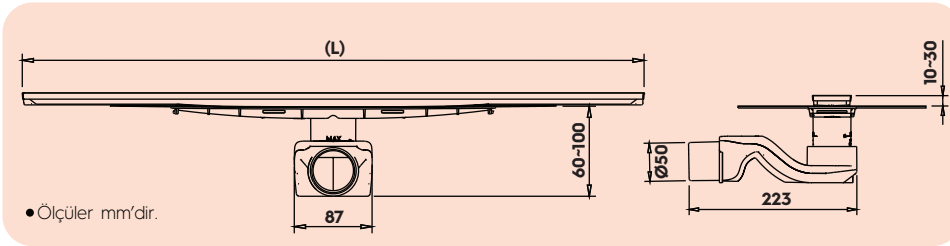
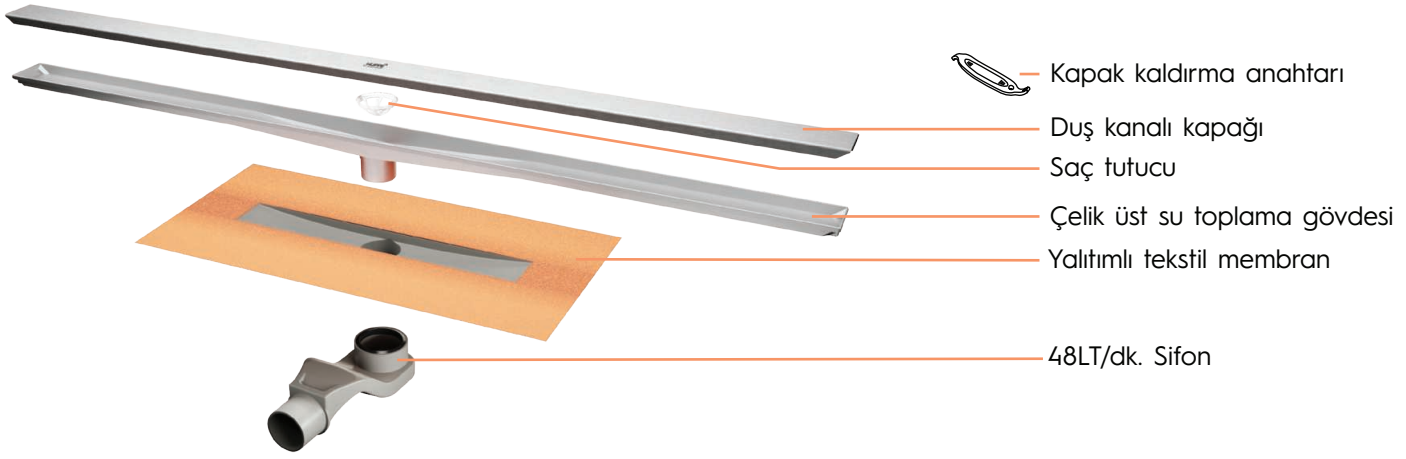

Ürün Adı	Renk	Kesilebilir mi?	Kesilerek Elde Edilebilecek Min. Ölçü (cm)	Sifon	Fiyat	Fiyat	Fiyat	Fiyat
					L:40 cm €	L:60 cm €	L:80 cm €	L:100 cm €
Virtuoso	Mat	Evet	40	48 Lt.	103	113	134	155

- Fiyatlar € / Adet olup KDV ve Montaj hariçtir.
- Tablodaki ölçü birimleri mm'dir.
- Yandan çıkışlı sifon fiyata dahildir.

HÜPPE



RIVER



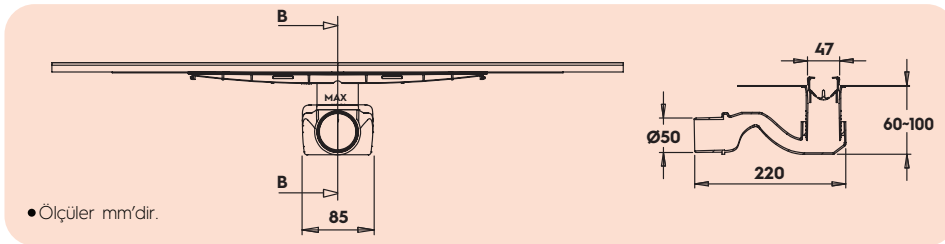
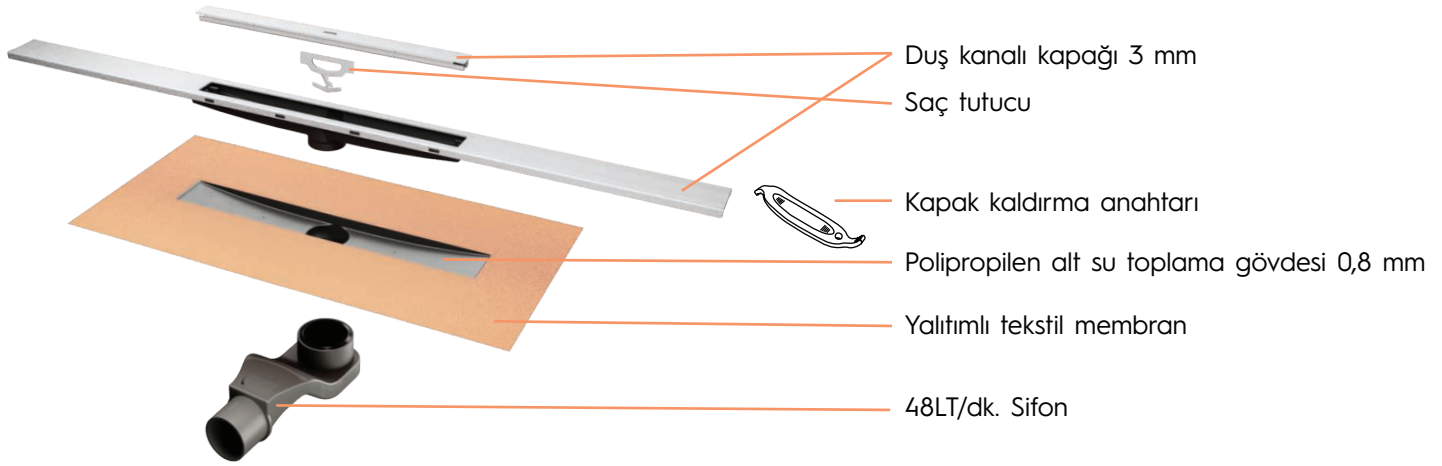

Ürün Adı	Renk	Kesilebilir mi?	Kesilerek Elde Edilebilecek Min. Ölçü (cm)	Sifon	Fiyat L:60 cm €	Fiyat L:80 cm €
River	Mat	Evet	32	48 Lt.	157	188
River	Tit. Siyah	Evet	32	48 Lt.	235	282

- Fiyatlar € / Adet olup KDV ve Montaj hariçtir.
- Tablodaki ölçü birimleri mm'dir.
- Yandan çıkışlı sifon fiyata dahildir.

HÜPPE

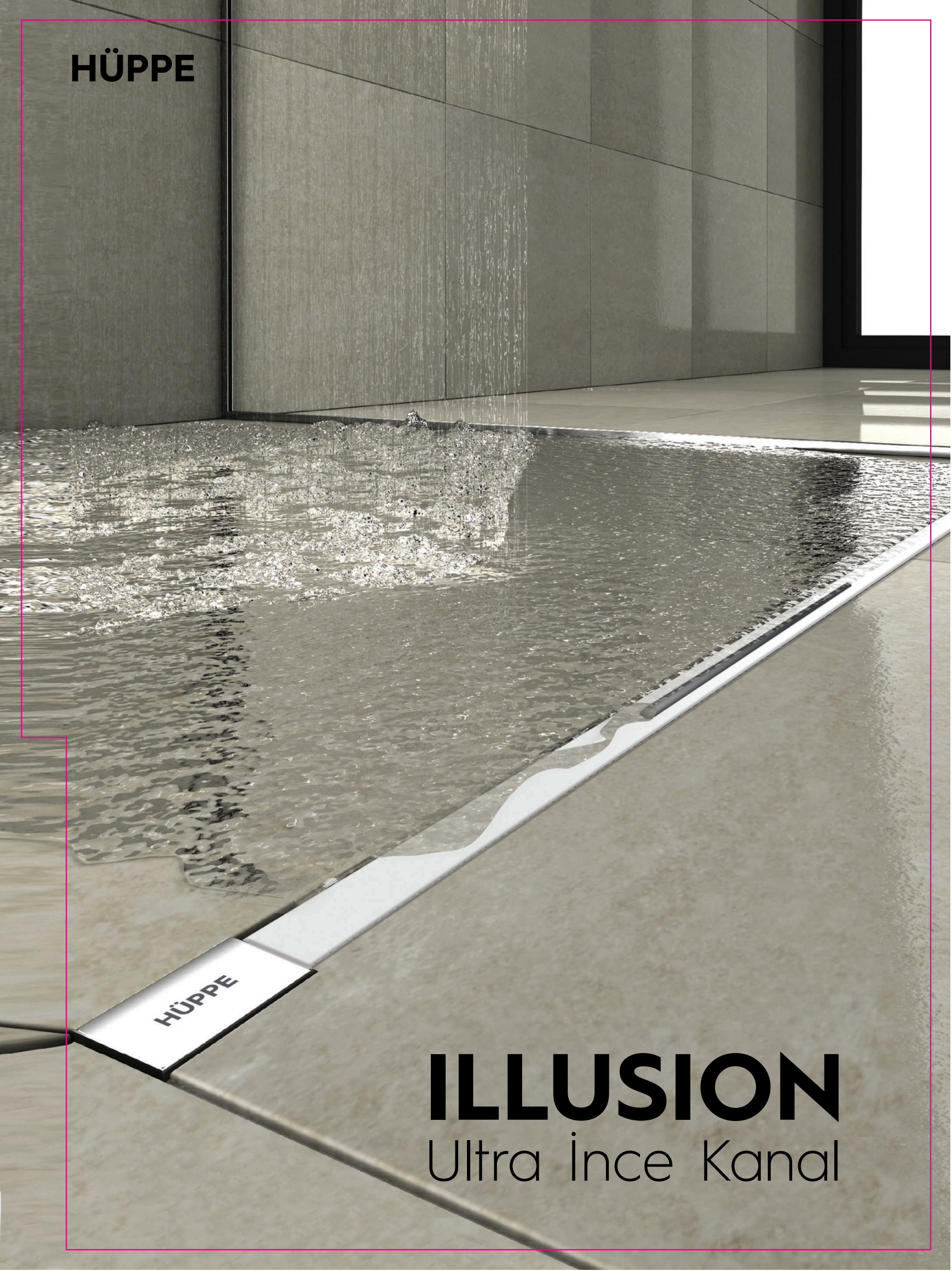

HÜPPE

ILLUSION
Ultra İnce Kanal

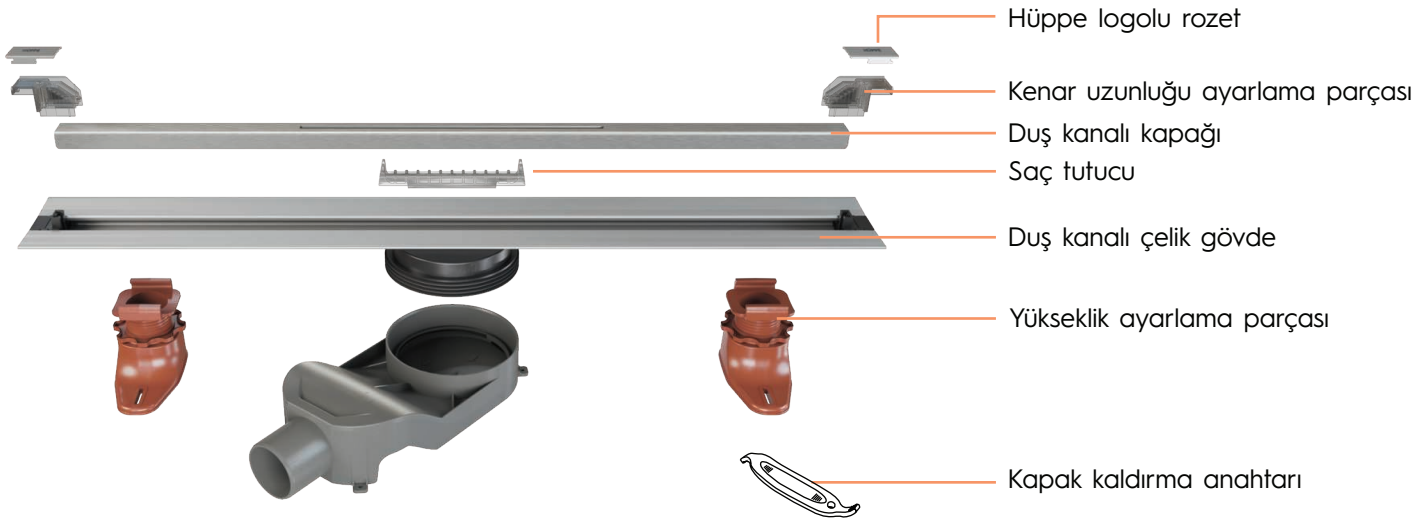
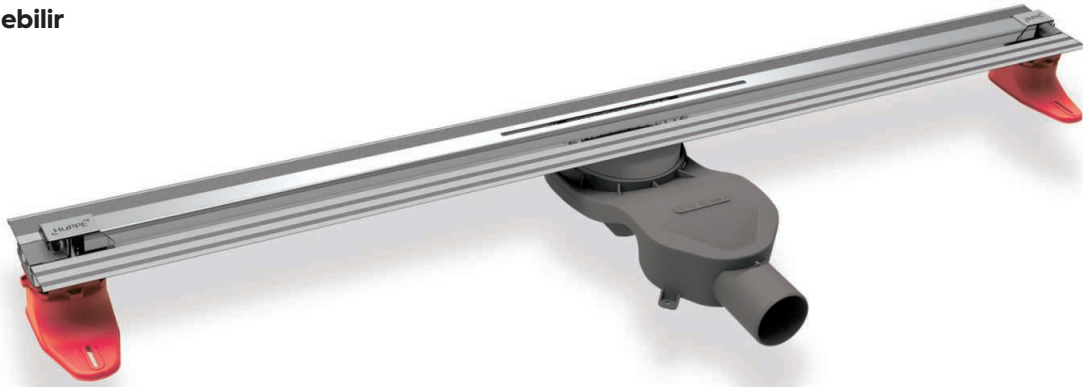

Tesviye Betonu
64-90

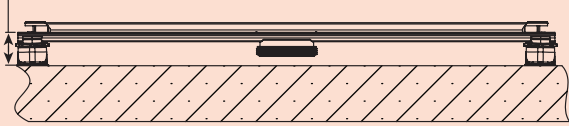

Butil Bant:

• Polimer esaslı kendinden yapışkanlı yalıtım bandı.

Duş Kanalları

Ürün Adı	Renk	Kesilebilir mi?	Kesilerek Elde Edilebilecek Min. Ölçü (cm)	Sifon	Fiyat L:60 cm €	Fiyat L:80 cm €	Fiyat L:100 cm €
Illusion	Mat	Evet	35	42 Lt.	172	194	221

- Fiyatlar € / Adet olup KDV ve Montaj hariçtir.
- Tablodaki ölçü birimleri mm'dir.
- Yandan çıkışlı sifon fiyata dahildir.

HÜPPE



HÜPPE

AMBIANCE

Duvar Gideri

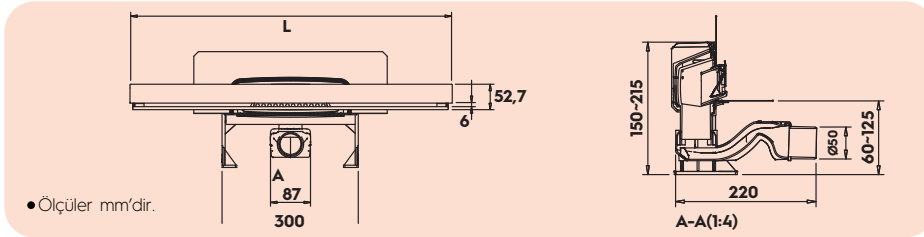
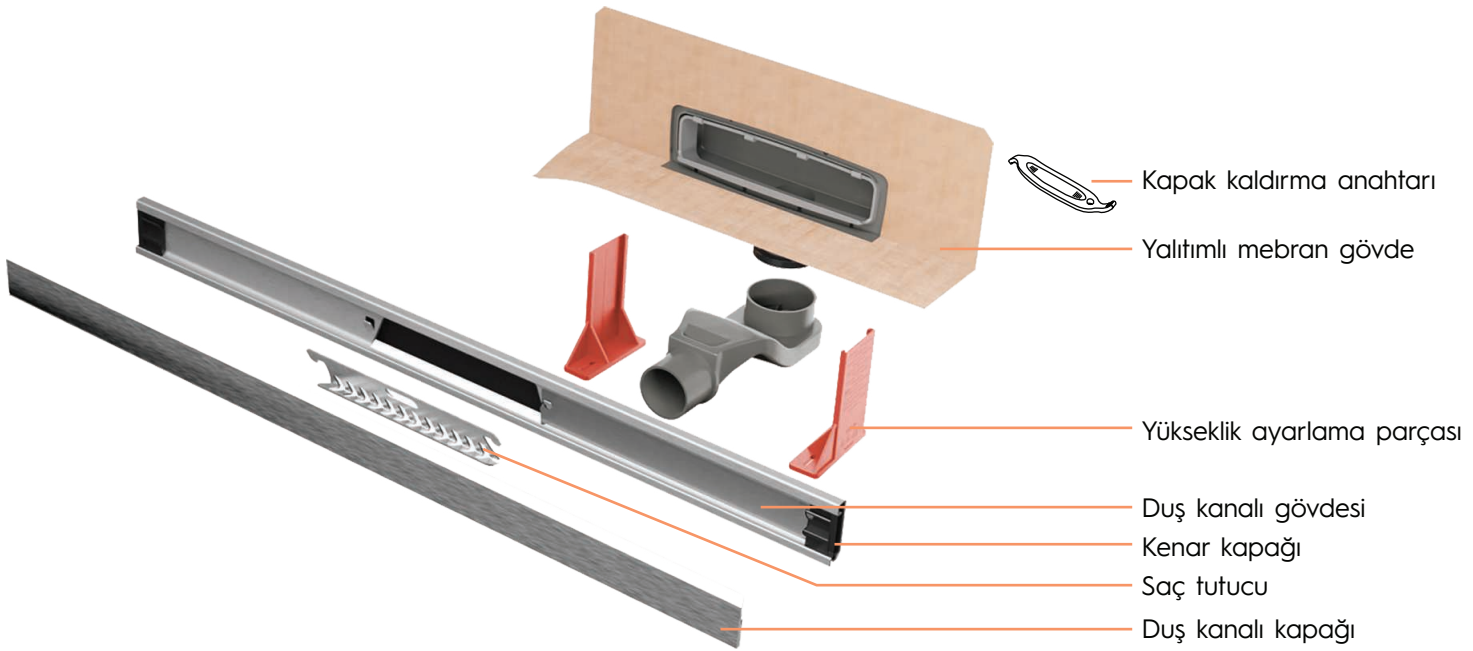

Ürün Adı	Renk	Kesilebilir mi?	Kesilerek Elde Edilebilecek Min. Ölçü (cm)	Sifon	Fiyat	Fiyat	Fiyat
					L:60 cm €	L:80 cm €	L:100 cm €
Ambiance	Mat	Evet	50	48 Lt.	242	262	282

- Fiyatlar € / Adet olup KDV ve Montaj hariçtir.
- Tablodaki ölçü birimleri mm'dir.
- Yandan çıkışlı sifon fiyata dahildir.

HÜPPE

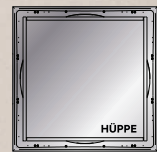

Master V

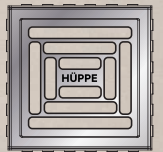

Master X

MASTER
Noktasal Su Gideri

Master V - Master X Noktasal Su Gideri

HÜPPE



Master V

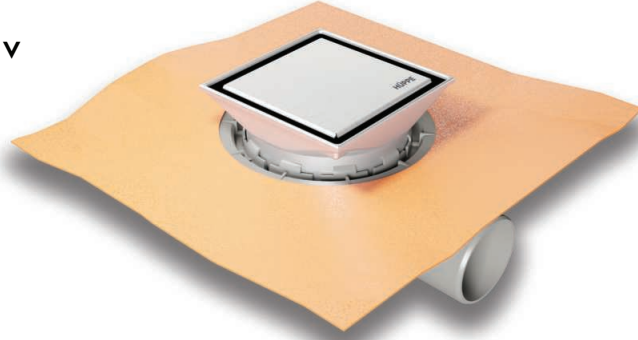

Master X

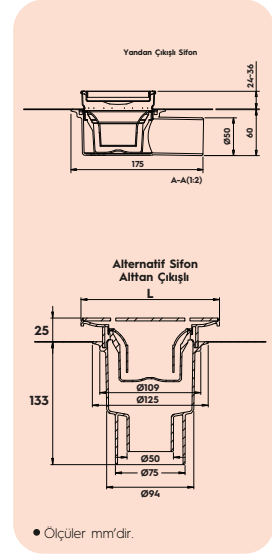

Duş Kanalları

Ürün Adı	Renk	10x10 Fiyat €	15x15 Fiyat €
Master X Yalıtımsız	Mat Satine	24	-
Master X Yalıtımlı	Mat Satine	30	-
Master X Yalıtımsız	Mat Satine	-	29
Master X Yalıtımlı	Mat Satine	-	42
Master X Yalıtımlı	Titanyum Siyah	51	-
Master X Yalıtımlı	Parlak Altın	47	-
Master X Yalıtımlı	Rose Gold	51	-
Master V Yalıtımlı	Mat Satine	53	-
Master V Yalıtımlı	Mat Satine	53	-
Master V Yalıtımlı	Mat Satine	-	82
Master V Yalıtımlı	Mat Satine	-	82

- Fiyatlar € / Adet olup KDV ve Montaj hariçtir.
- Tablodaki ölçü birimleri mm'dir.
- Yandan çıkışlı sifon fiyata dahildir.

Küvetler

Akrilik küvetler, 180°C'a kadar ısıtılan akrilik plakaların vakumlu kalıplarda şekillendirilmesi ve cam elyaf, polyester ve ahşap tabakadan oluşan güçlü bir taşıyıcı sistemle birleştirilmesi sonucunda elde edilir. Uzun yıllardan beri banyo kültüründe yaygın olarak kullanılmakta olan küvetlere ayak sistemi, motor, hava ve su jetleri eklenerek hidromasaj özelliği kazandırılmaktadır.

HÜPPE, galvanizli profillerden oluşan denge ayarlı güçlü ayak sistemi ve üstün CELL CAST teknolojisi ile üretilen Avrupa'dan ithal akrilik plakalar kullanmaktadır. Kaliteden taviz vermeyen bu ayırt edici üretim teknolojisi sayesinde HÜPPE sektörün en iyileri arasındadır.

Teknik bilgiler için bkz. s: 266 - 269

Küvetler

Solid Küvetler

Cure Lima s.180

170x86

Cure Rio s.181

180x80

Köşe Küvetler

Cure s.184-185

140x140 - 130x130 - 120x120

Asimetrik Köşe Küvetler

Cure s.186-189

160x100 - 150x100

Dikdörtgen Küvetler

Bowcase s.190-191

200x100 - 170x85

Caldarium s.192-195

190x90 - 180x80 - 170x80
170x75 - 160x80 - 150x70

Deeper s.196-197

180x90

Suit s.198-199

200x120

Oval Küvetler

Cure Circle s.200-201

200x100 - 170x85

Cure Lima



Cure Rio





Ürün Kodu Oluşturma Şablonu

4KSLO000	+	XXXXXX	→ C (Beyaz)
Grup Kodu		Özellik Kodu	→ D (Siyah) %20 Fiyat farkı alınır.

	Küvet Montajı	Nakliye
(0 - 50) km	Ücretsiz	2.712 TL + KDV
(51 - 100) km	2.467 TL + KDV	5.954 TL + KDV
(101 - 150) km	7.297 TL + KDV	7.582 TL + KDV

* Küvet/HDR küvet siparişleri bayi depolarına kargolanacaktır. Bayi deposundan müşteri adresine nakliye Hüppe sorumluluğunda olmayıp, talep edilirse tablodaki nakliye bedelleri ekstra yansıtacaktır.

Özellik	Sifon	170 x 86 cm	
		Özellik Kodu	Fiyat €
Gövde	Mat Beyaz / Krom Kapaklı Sifon	017086C01	4.442
	Mat Beyaz / Beyaz Kapaklı Sifon	017086CB1	4.552

- Fiyatlar € / Adet olup KDV ve Montaj hariçtir.
- Ürün paketinin içinde sifon dahildir. (h 14,5 cm, tahliye hızı 0,60 lt/sn.)
- Katalogdaki ürün görselleri ve renkler temsilidir.
- Siyah tekne siparişlerinizde MİM'den termin alınız.
- Tablodaki ölçü birimleri mm'dir. TSE standartlarında +5mm -10mm aralığında ürün ebatlarında boyutsal sapmalar olabilir.
- Küvet ve Hidromasajlı Küvetlerin standart rengi beyazdır.
- Küvetlerin ve Hidromasajlı Küvetlerin ambalaj şekli aışop kasadır.
- Küvet üstü batarya uygulaması yapılamaz.

Küvetler

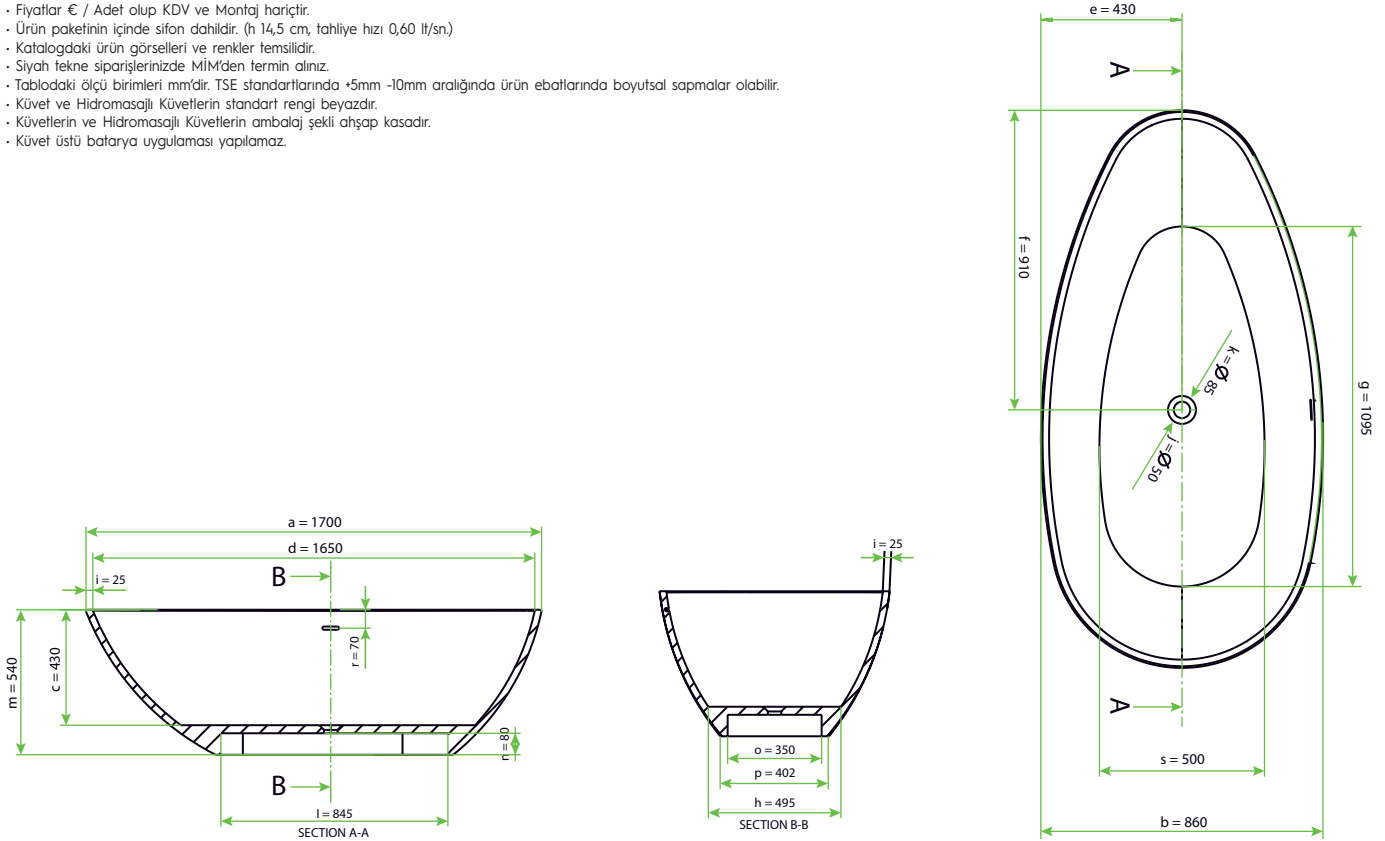

ÖLÇÜ	AMBALAJ BOYUTU		ÖLÇÜLER (mm)																	
	Küvet	Hidromasajlı Küvet	a	b	c	d	e	f	g	h	i	j	k	l	m	n	o	p	r	s
1700x860	1810x970x760	-	1700	860	430	1650	430	910	1095	495	25	50	85	845	540	80	350	400	70	500



Ürün Kodu Oluşturma Şablonu	
4KSRO000	XXXXXX XXX
Grup Kodu	Özellik Kodu
	C (Beyaz)
	D (Siyah) %20 Fiyat farkı alınır.

	Küvet Montajı	Nakliye
(0 - 50) km	Ücretsiz	2.712 TL + KDV
(51 - 100) km	2.467 TL + KDV	5.954 TL + KDV
(101 - 150) km	7.297 TL + KDV	7.582 TL + KDV

* Küvet/HDR küvet siparişleri bayi depolarına kargolanacaktır. Bayi deposundan müşteri adresine nakliye Hüppe sorumluluğunda olmayıp, talep edilirse tablodaki nakliye bedelleri ekstra yansıtacaktır.

Özellik	Sifon	180 x 80 cm	
		Özellik Kodu	Fiyat €
Gövde	Mat Beyaz / Krom Kapaklı Sifon	018080C01	4.767
	Mat Beyaz / Beyaz Kapaklı Sifon	018080CB1	4.877

- Fiyatlar € / Adet olup KDV ve Montaj hariçtir.
- Ürün paketinin içinde sifon dahildir. (h 14,5 cm, tahliye hızı 0,60 lt/sn.)
- Katalogdaki ürün görselleri ve renkler temsildir.
- Siyah tekne siparişlerinizde MİM'den termin alınız.
- Tablodaki ölçü birimleri mm'dir. TSE standartlarında +5mm -10mm aralığında ürün ebatlarında boyutsal sapmalar olabilir.
- Küvet ve Hidromasajlı Küvetlerin standart rengi beyazdır.
- Küvetlerin ve Hidromasajlı Küvetlerin ambalaj şekli aışap kasadır.
- Küvet üstü batarya uygulaması yapılamaz.

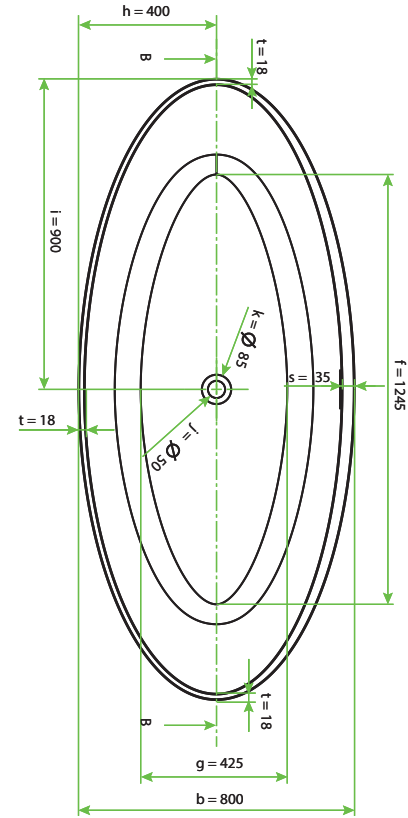
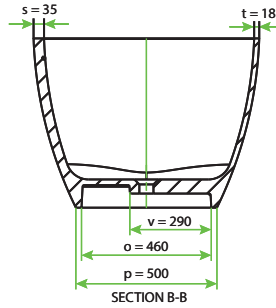
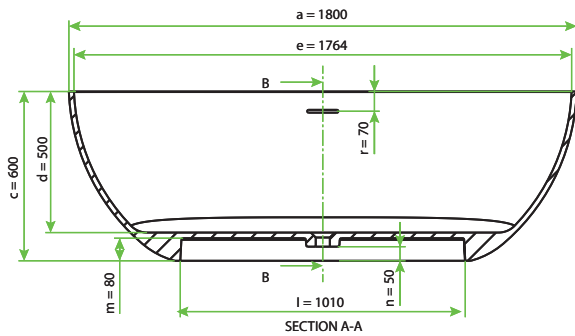

ÖLÇÜ	AMBALAJ BOYUTU		ÖLÇÜLER (mm)																			
	Küvet	Hidromasajlı Küvet	a	b	c	d	e	f	g	h	i	j	k	l	m	n	o	p	r	s	t	v
1800x800	1910x910x820	-	1800	800	600	500	1764	1245	425	400	900	50	85	1010	80	50	460	500	70	35	18	290



Küvetler

Cure

Köşe

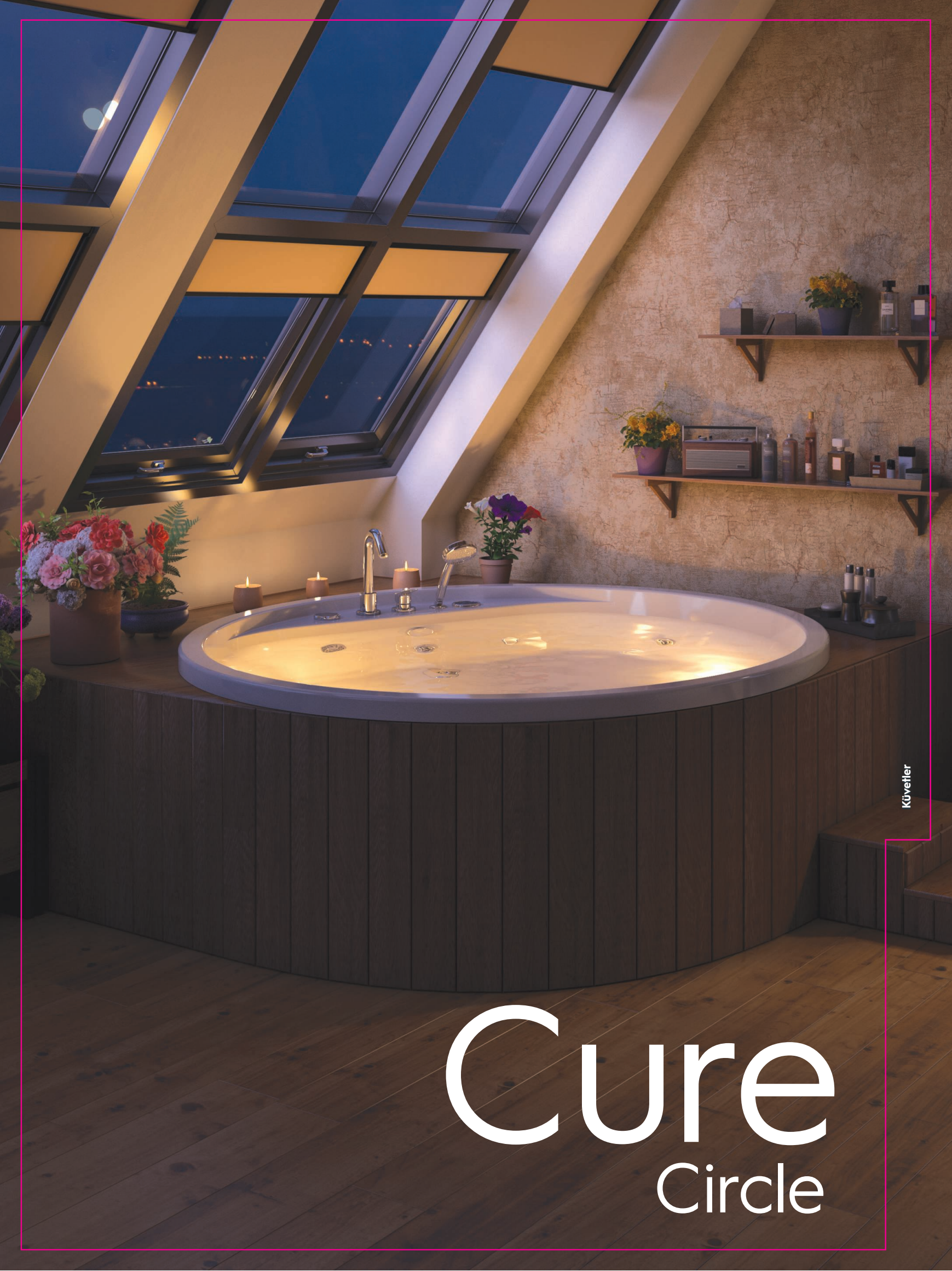

Küvetler

Cure

Circle



Resimdeki Hidromasajlı sistem "Su ve Hava Jetli Elektronik Kumandalı Sistem + Sualtı Aydınlatma"ya aittir.

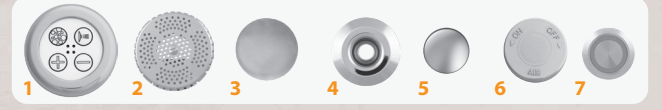

Ürün Kodu Oluşturma Şablonu

3KAQQS12

+

XXXXXXXXXX

Grup Kodu

Özellik Kodu

- 1- Kumanda paneli 4- Su jeti
2- Emme ünitesi 5- Hava jeti
3- Sualtı aydınlatma 6- Hava regülatörü
7- Su altı aydınlatma butonu

Özellik	Panel Şekli	Su Jeti	Hava Jeti	Aydınlatma	Termojak (Ct. Isıncı)	120 x 120 cm		130 x 130 cm		140 x 140 cm	
						Özellik Kodu	Fiyat €	Özellik Kodu	Fiyat €	Özellik Kodu	Fiyat €
Gövde	Yok					120120B00	1.150	130130B00	1.177	140140B00	1.202
Gövde + Ayak	Yok					120120B10	1.215	130130B10	1.240	140140B10	1.263
	Ön					120120B12	1.448	130130B12	1.478	140140B12	1.501
Pnömatik	Yok	6				120120B20	2.482	130130B20	2.502	140140B20	2.525
	Ön	6				120120B22	2.702	130130B22	2.727	140140B22	2.749
Elektronik	Yok	6				120120B30	2.791	130130B30	2.812	140140B30	2.835
	Ön	6				120120B32	3.018	130130B32	3.043	140140B32	3.066
Elektronik Aydınlatmalı	Yok	6		✓		120120B40	3.277	130130B40	3.298	140140B40	3.321
	Ön	6		✓		120120B42	3.504	130130B42	3.529	140140B42	3.552
Havalı Elektronik	Yok	6	12			120120B50	4.297	130130B50	4.321	140140B50	4.345
	Ön	6	12			120120B52	4.536	130130B52	4.565	140140B52	4.590
Havalı Elektronik Aydınlatmalı	Yok	6	12	✓		120120B60	4.811	130130B60	4.835	140140B60	4.859
	Ön	6	12	✓		120120B62	5.049	130130B62	5.079	140140B62	5.103
Havalı Elektronik + Termojak	Yok	6	12		✓	120120B70	5.344	130130B70	5.368	140140B70	5.393
	Ön	6	12		✓	120120B72	5.583	130130B72	5.613	140140B72	5.637
Havalı Elektronik Aydınlatmalı + Termojak	Yok	6	12	✓	✓	120120B80	5.858	130130B80	5.882	140140B80	5.906
	Ön	6	12	✓	✓	120120B82	6.097	130130B82	6.126	140140B82	6.151

• Ürün paketinin içinde sifon mevcuttur. Ayrıca bir sifon siparişine gerek yoktur.



Brass renk için %25 fiyat farkı alınacaktır.

Pnömatik, Elektronik, Havalı Elektronik, Havalı Elektronik+ Termojak özellikli ürünlerinde mevcuttur.

	Küvet Montajı	HDR Küvet Montajı	Nakliye
(0 - 50) km	Ücretsiz	Ücretsiz	2.712 TL + KDV
(51 - 100) km	799 TL + KDV	1.633 TL + KDV	5.954 TL + KDV
(101 - 150) km	1.650 TL + KDV	2.762 TL + KDV	7.582 TL + KDV

* Küvet/HDR küvet siparişleri bayi depolarına kargolanacaktır. Bayi deposundan müşteri adresine nakliye Hüppe sorumluluğunda olmayıp, talep edilirse tablodaki nakliye bedelleri ekstra yansıtacaktır.

- Fiyatlar € / Adet olup KDV ve Montaj hariçtir.
- Küvet üstü batarya uygulamalarında MİME danışınız.
- "Gövde" hariç tüm ürün fiyatlarına ayaklar dahil edilmiştir.
- Katalogdaki ürün görselleri ve renkler temsildir.

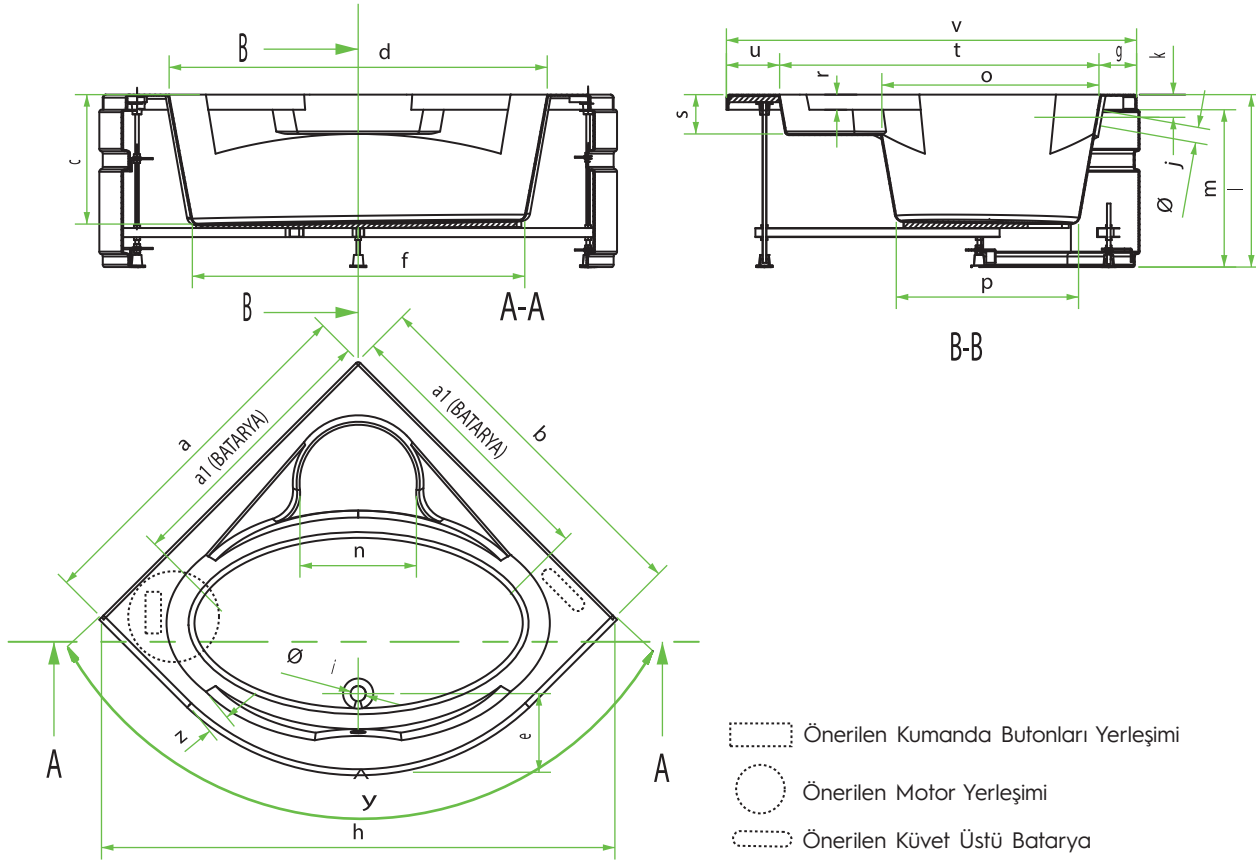

- Önerilen Kumanda Butonları Yerleşimi
- Önerilen Motor Yerleşimi
- Önerilen Küvet Üstü Batarya

ÖLÇÜ	AMBALAJ BOYUTU		ÖLÇÜLER (mm)																							
	Küvet	Hidromasajlı Küvet	a1	a	b	c	d	e	f	g	h	i	j	k	l	m	n	o	p	r	s	t	u	v	y	z
1200x1200	1290x1290x610	1310x1310x840	850	1200	1200	400	1250	260	1050	120	1680	52	50	75	565	520	460	750	680	55	130	1070	170	1360	2055	60
1300x1300	1490x1490x610	1410x1410x840	900	1300	1300	400	1380	250	1100	120	1835	52	50	75	550	505	410	820	770	60	110	1185	155	1460	2220	70
1400x1400	1490x1490x610	1510x1510x840	1050	1400	1400	400	1540	250	1335	130	1990	52	50	75	560	515	600	870	800	60	120	1230	200	1560	2380	60

	Hava ve Su Jetli Elektronik	Su Jetli Elektronik	Su Jetli Pnömatik
Motor Gücü	0,6 kW	0,6 kW	0,6 kW
Blower	0,65 kW		
Termojak	1,1 kW		
Aydınlatma	6,5 W	6,5 W	

Küvet İçi Hacim	1200x1200	1300x1300	1400x1400
	175 lt	225 lt	290 lt

Paket İçindeki Standart Sifon Özellikleri	Yükseklik (cm)	Tahliye Hızı (lt/sn)
	14,5	0,60

- Tablodaki ölçü birimleri mm'dir. TSE standartlarında +5mm -10mm aralığında ürün ebatlarında boyutsal sapmalar olabilir.
- Küvet ve Hidromasajlı Küvetlerin standart rengi beyazdır.
- Küvet kenar çitası uygulaması için küvet kenar çitası almadan önce varsa küvet üstü batarya ve butonların duvardan mesafesini dikkate alınız.
- Sualtı Aydınlatma sadece elektronik kumandalı hidromasaj sistemi olan küvetlere uygulanmaktadır.
- Küvetlerin ambalaj şekli karton kutu, Hidromasajlı Küvetlerin ise ahşap kasadır.
- Uyumlu kabinler için HÜPPE Köşe Tekne/Küvetler Kabin Uyum Listesi'ne bakınız. s.276



Resimdeki Hidromasajlı sistem "Su ve Hava Jetli Elektronik Kumandalı Sistem"e aittir.



Ürün Kodu Oluşturma Şablonu

3KAQXS00

+

XXXXXXXXXX

Grup Kodu

Özellik Kodu

- 1- Kumanda paneli
- 2- Emme ünitesi
- 3- Su jeti
- 4- Hava jeti
- 5- Hava regülatörü

Özellik	Panel Şekli	Su Jeti	Hava Jeti	Aydınlatma	Termojak (Güçlü)	150 x 100 cm		160 x 100 cm	
						Özellik Kodu	Fiyat €	Özellik Kodu	Fiyat €
Gövde	Yok					150100B00	1.192	160100B00	1.210
Gövde + Ayak	Yok					150100B10	1.247	160100B10	1.265
	Ön					150100B12	1.484	160100B12	1.503
Pnömatik	Yok	6				150100B20	2.440	160100B20	2.458
	Ön	6				150100B22	2.665	160100B22	2.682
Elektronik	Yok	6				150100B30	2.748	160100B30	2.766
	Ön	6				150100B32	2.979	160100B32	2.997
Elektronik (Aydınlatmalı)	Yok	6		✓		150100B40	3.234	160100B40	3.253
	Ön	6		✓		150100B42	3.465	160100B42	3.484
Havalı Elektronik	Yok	6	12			150100B50	4.039	160100B50	4.056
	Ön	6	12			150100B52	4.270	160100B52	4.287
Havalı Elektronik (Aydınlatmalı)	Yok	6	12	✓		150100B60	4.513	160100B60	4.531
	Ön	6	12	✓		150100B62	4.745	160100B62	4.762
Havalı Elektronik + Termojak	Yok	6	12		✓	150100B70	5.301	160100B70	5.320
	Ön	6	12		✓	150100B72	5.544	160100B72	5.564
Havalı Elektronik Aydınlatmalı + Termojak	Yok	6	12	✓	✓	150100B80	5.802	160100B80	5.822
	Ön	6	12	✓	✓	150100B82	6.046	160100B82	6.066

• Ürün paketinin içinde sifon mevcuttur. Ayrıca bir sifon siparişine gerek yoktur.



Brass renk için %25 fiyat farkı alınacaktır.

Pnömatik, Elektronik, Havalı Elektronik, Havalı Elektronik+ Termojak özellikli ürünlerinde mevcuttur.

	Küvet Montajı	HDR Küvet Montajı	Nakliye
(0 - 50) km	Ücretsiz	Ücretsiz	2.712 TL + KDV
(51 - 100) km	759 TL + KDV	1.633 TL + KDV	5.954 TL + KDV
(101 - 150) km	1.650 TL + KDV	2.762 TL + KDV	7.582 TL + KDV

* Küvet/HDR küvet siparişleri bayi depolarına kargolanacaktır. Bayi deposundan müşteri adresine nakliye Hüppe sorumluluğunda olmayıp, talep edilirse tablodaki nakliye bedelleri ekstra yansıtacaktır.

- Fiyatlar € / Adet olup KDV ve Montaj hariçtir.
- Küvet üstü batarya uygulamalarında MİMe danışınız.
- "Gövde" hariç tüm ürün fiyatlarına ayıklar dahil edilmiştir.
- Katalogdaki ürün görselleri ve renkler temsildir.

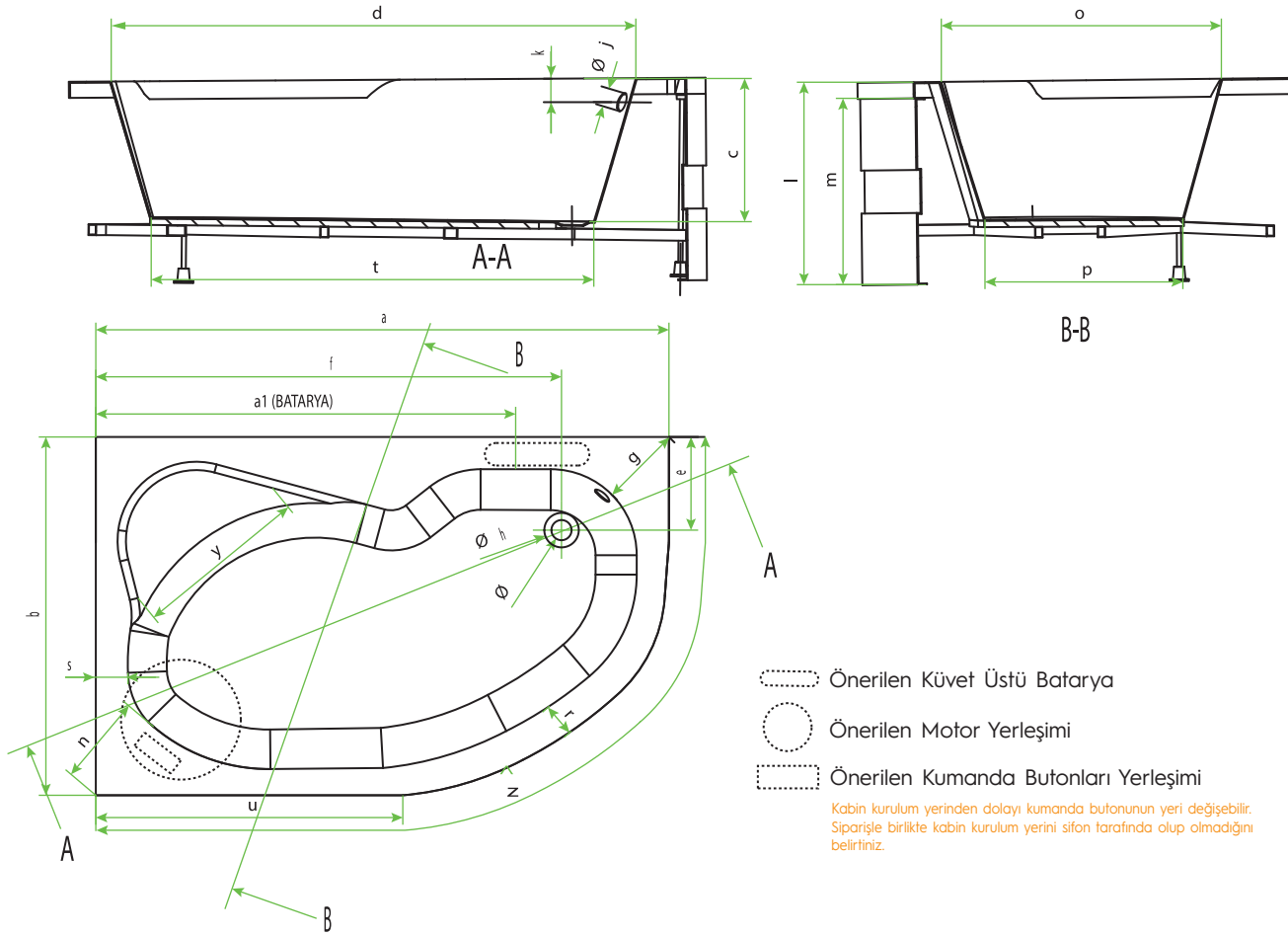

ÖLÇÜ	AMBALAJ BOYUTU		ÖLÇÜLER (mm)																							
	Küvet	Hidromasajlı Küvet	a1	a	b	c	d	e	f	g	h	i	j	k	l	m	n	o	p	r	s	t	u	v	y	z
1500x1000	1690x1090x620	1610x1110x850	1100	1500	1000	400	1320	300	1200	225	90	52	50	70	565	520	260	650	470	85	115	1050	700	85	400	2185
1600x1000	1690x1090x620	1710x1110x850	1200	1600	1000	400	1400	315	1330	225	90	52	50	70	565	520	260	650	490	85	115	1130	800	85	400	2285

	Hava ve Su Jetli Elektronik	Su Jetli Elektronik	Su Jetli Pnömatik
Motor Gücü	0,6 kW	0,6 kW	0,6 kW
Blower	0,65 kW		
Termojak	1,1 kW		
Aydınlatma	6,5 W	6,5 W	

Küvet İçi Hacim	1500x1000	1600x1000
	165 lt	180 lt

Paket İçindeki Standart Sifon Özellikleri	Yükseklik (cm)	Tahliye Hızı (lt/sn)
	14,5	0,60

- Tablodaki ölçü birimleri mm'dir. TSE standartlarında +5mm -10mm aralığında ürün ebatlarında boyutsal sapmalar olabilir.
- Küvet ve Hidromasajlı Küvetlerin standart rengi beyazdır.
- Küvet kenar çitası uygulaması için küvet kenar çitası almadan önce varsa küvet üstü batarya ve butonların duvardan mesafesini dikkate alınız.
- Sualtı Aydınlatma sadece elektronik kumandalı hidromasaj sistemi olan küvetlere uygulanmaktadır.
- Küvetlerin ambalaj şekli karton kutu, Hidromasajlı Küvetlerin ise ahşap kasadır.
- Uyumlu kabinler için HÜPPE Köşe Tekne/Küvetler Kabin Uyum Listesi'ne bakınız. s.276



Resimdeki Hidromasajlı sistem "Su ve Hava Jetli Elektronik Kumandalı Sistem"e aittir.



Ürün Kodu Oluşturma Şablonu

3KAQXS00

+

XXXXXXXX

Grup Kodu

Özellik Kodu

- 1- Kumanda paneli
- 2- Emme ünitesi
- 3- Su jeti
- 4- Hava jeti
- 5- Hava regülatörü

Özellik	Panel Şekli	Su Jeti	Hava Jeti	Aydınlatma	Termojak (Gü. Isıtıcı)	100 x 150 cm		100 x 160 cm	
						Özellik Kodu	Fiyat €	Özellik Kodu	Fiyat €
Gövde	Yok					100150B00	1.192	100160B00	1.210
Gövde + Ayak	Yok					100150B10	1.247	100160B10	1.265
	Ön					100150B12	1.484	100160B12	1.503
Pnömatik	Yok	6				100150B20	2.440	100160B20	2.458
	Ön	6				100150B22	2.665	100160B22	2.682
Elektronik	Yok	6				100150B30	2.748	100160B30	2.766
	Ön	6				100150B32	2.979	100160B32	2.997
Elektronik (Aydınlatmalı)	Yok	6		✓		100150B40	3.234	100160B40	3.253
	Ön	6		✓		100150B42	3.465	100160B42	3.484
Havalı Elektronik	Yok	6	12			100150B50	4.039	100160B50	4.056
	Ön	6	12			100150B52	4.270	100160B52	4.287
Havalı Elektronik (Aydınlatmalı)	Yok	6	12	✓		100150B60	4.513	100160B60	4.531
	Ön	6	12	✓		100150B62	4.745	100160B62	4.762
Havalı Elektronik + Termojak	Yok	6	12		✓	100150B70	5.301	100160B70	5.320
	Ön	6	12		✓	100150B72	5.544	100160B72	5.564
Havalı Elektronik Aydınlatmalı + Termojak	Yok	6	12	✓	✓	100150B80	5.802	100160B80	5.822
	Ön	6	12	✓	✓	100150B82	6.046	100160B82	6.066

• Ürün paketinin içinde sifon mevcuttur. Ayrıca bir sifon siparişine gerek yoktur.



Brass renk için %25 fiyat farkı alınacaktır.

Pnömatik, Elektronik, Havalı Elektronik, Havalı Elektronik+ Termojak özellikli ürünlerinde mevcuttur.

	Küvet Montajı	HDR Küvet Montajı	Nakliye
(0 - 50) km	Ücretsiz	Ücretsiz	2.712 TL + KDV
(51 - 100) km	759 TL + KDV	1.633 TL + KDV	5.954 TL + KDV
(101 - 150) km	1.650 TL + KDV	2.762 TL + KDV	7.582 TL + KDV

* Küvet/HDR küvet siparişleri bayi depolarına kargolanacaktır. Bayi deposundan müşteri adresine nakliye Hüppe sorumluluğunda olmayıp, talep edilirse tablodaki nakliye bedelleri ekstra yansıtacaktır.

- Fiyatlar € / Adet olup KDV ve Montaj hariçtir.
- Küvet üstü batarya uygulamalarında MIM'e danışınız.
- "Gövde" hariç tüm ürün fiyatlarına ayaklar dahil edilmiştir.
- Katalogdaki ürün görselleri ve renkler temsildir.

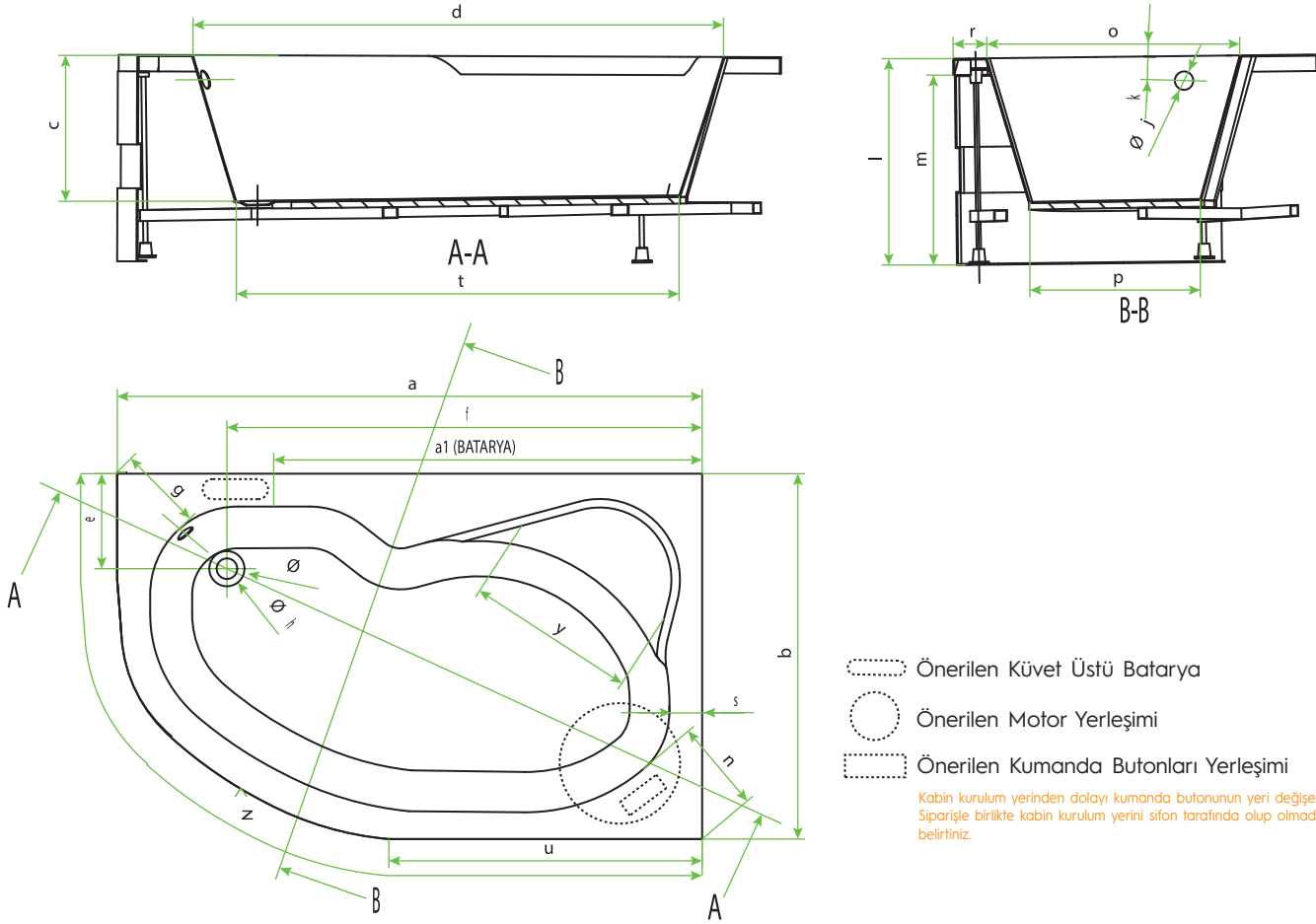

ÖLÇÜ	AMBALAJ BOYUTU		ÖLÇÜLER (mm)																							
	Küvet	Hidromasajlı Küvet	a1	a	b	c	d	e	f	g	h	i	j	k	l	m	n	o	p	r	s	t	u	v	y	z
1000x1500	1690x1090x620	1110x1610x850	1100	1500	1000	400	1320	300	1200	225	90	52	50	70	565	520	260	650	470	85	115	1050	700	85	400	2185
1000x1600	1690x1090x620	1110x1710x850	1200	1600	1000	400	1400	315	1330	225	90	52	50	70	565	520	260	650	490	85	115	1130	800	85	400	2285

	Hava ve Su Jetli Elektronik	Su Jetli Elektronik	Su Jetli Pnömatik
Motor Gücü	0,6 kW	0,6 kW	0,6 kW
Blower	0,65 kW		
Termojak	1,1 kW		
Aydınlatma	6,5 W	6,5 W	

Küvet İçi Hacim	1000x1500	1000x1600
	165 lt	180 lt

Paket İçindeki Standart Sifon Özellikleri	Yükseklik (cm)	Tahliye Hızı (lt/sn)
	14,5	0,60

- Tablodaki ölçü birimleri mm'dir. TSE standartlarında +5mm -10mm aralığında ürün ebatlarında boyutsal sapmalar olabilir.
- Küvet ve Hidromasajlı Küvetlerin standart rengi beyazdır.
- Küvet kenar çitisi uygulaması için küvet kenar çitisi almadan önce varsa küvet üstü batarya ve butonların duvardan mesafesini dikkate alınız.
- Sualtı Aydınlatma sadece elektronik kumandalı hidromasaj sistemi olan küvetlere uygulanmaktadır.
- Küvetlerin ambalaj şekli karton kutu, Hidromasajlı Küvetlerin ise ahşap kasadır.
- Uyumlu kabinler için HÜPPE Köşe Tekne/Küvetler Kabin Uyum Listesi'ne bakınız. s.276



Resimdeki Hidromasajlı sistem "Su ve Hava Jetli Elektronik Kumandalı Sistem"e aittir.



Ürün Kodu Oluşturma Şablonu

3KABD000	+	XXXXXXXXX
Grup Kodu		Özellik Kodu

- 1- Kumanda paneli
- 2- Emme ünitesi
- 3- Su jeti
- 4- Hava jeti
- 5- Hava regülatörü

Küvetler

Özellik	Panel Şekli	Su Jeti	Hava Jeti	Aydınlatma	Termojak (Su Isıncı)	170 x 85 cm		200 x 100 cm	
						Özellik Kodu	Fiyat €	Özellik Kodu	Fiyat €
Gövde	Yok					170085B00	1.097	200100B00	1.614
Gövde + Ayak	Yok					170085B10	1.161	200100B10	1.678
	Ön					170085B14	1.325	200100B14	1.852
Pnömatik	Ön + Yan					170085B16	1.416	200100B16	1.953
	Yok	6				170085B20	2.287	200100B20	2.667
Elektronik	Ön	6				170085B24	2.437	200100B24	2.825
	Ön + Yan	6				170085B26	2.522	200100B26	2.919
Elektronik Aydınlatmalı	Yok	6				170085B30	2.516	200100B30	2.896
	Ön	6				170085B34	2.667	200100B34	3.055
Havalı Elektronik	Ön + Yan	6				170085B36	2.750	200100B36	3.149
	Yok	6		✓		170085B40	2.981	200100B40	3.355
Havalı Elektronik Aydınlatmalı	Ön	6		✓		170085B44	3.132	200100B44	3.515
	Ön + Yan	6		✓		170085B46	3.216	200100B46	3.607
Havalı Elektronik + Termojak	Yok	6	12			170085B50	3.945	200100B50	4.347
	Ön	6	12			170085B54	4.105	200100B54	4.516
Havalı Elektronik Aydınlatmalı + Termojak	Ön + Yan	6	12			170085B56	4.194	200100B56	4.614
	Yok	6	12	✓		170085B60	4.432	200100B60	4.834
Havalı Elektronik Aydınlatmalı + Termojak	Ön	6	12	✓		170085B64	4.591	200100B64	5.002
	Ön + Yan	6	12	✓		170085B66	4.680	200100B66	5.101
Havalı Elektronik Aydınlatmalı + Termojak	Yok	6	12		✓	170085B70	5.202	200100B70	5.627
	Ön	6	12		✓	170085B74	5.371	200100B74	5.805
Havalı Elektronik Aydınlatmalı + Termojak	Ön + Yan	6	12		✓	170085B76	5.465	200100B76	5.909
	Yok	6	12	✓	✓	170085B80	5.716	200100B80	6.141
Havalı Elektronik Aydınlatmalı + Termojak	Ön	6	12	✓	✓	170085B84	5.884	200100B84	6.319
	Ön + Yan	6	12	✓	✓	170085B86	5.978	200100B86	6.422

• Ürün paketinin içinde sifon mevcuttur. Ayrıca bir sifon siparişine gerek yoktur.

Küvet Montajı	HDR Küvet Montajı		Nakliye
	Ücretsiz	Ücretsiz	
(0 - 50) km	Ücretsiz	2.712 TL + KDV	2.712 TL + KDV
(51 - 100) km	759 TL + KDV	1.633 TL + KDV	5.954 TL + KDV
(101 - 150) km	1.650 TL + KDV	2.762 TL + KDV	7.582 TL + KDV





Brass renk için %25 fiyat farkı alınacaktır. Pnömatik, Elektronik, Havalı Elektronik, Havalı Elektronik+ Termojak özellikli ürünlerinde mevcuttur.

* Küvet/HDR küvet siparişleri bayi depolarına kargolanacaktır. Bayi deposundan müşteri adresine nakliye Hüppe sorumluluğunda olmayıp, talep edilirse tablodaki nakliye bedelleri ekstra yansıtacaktır.

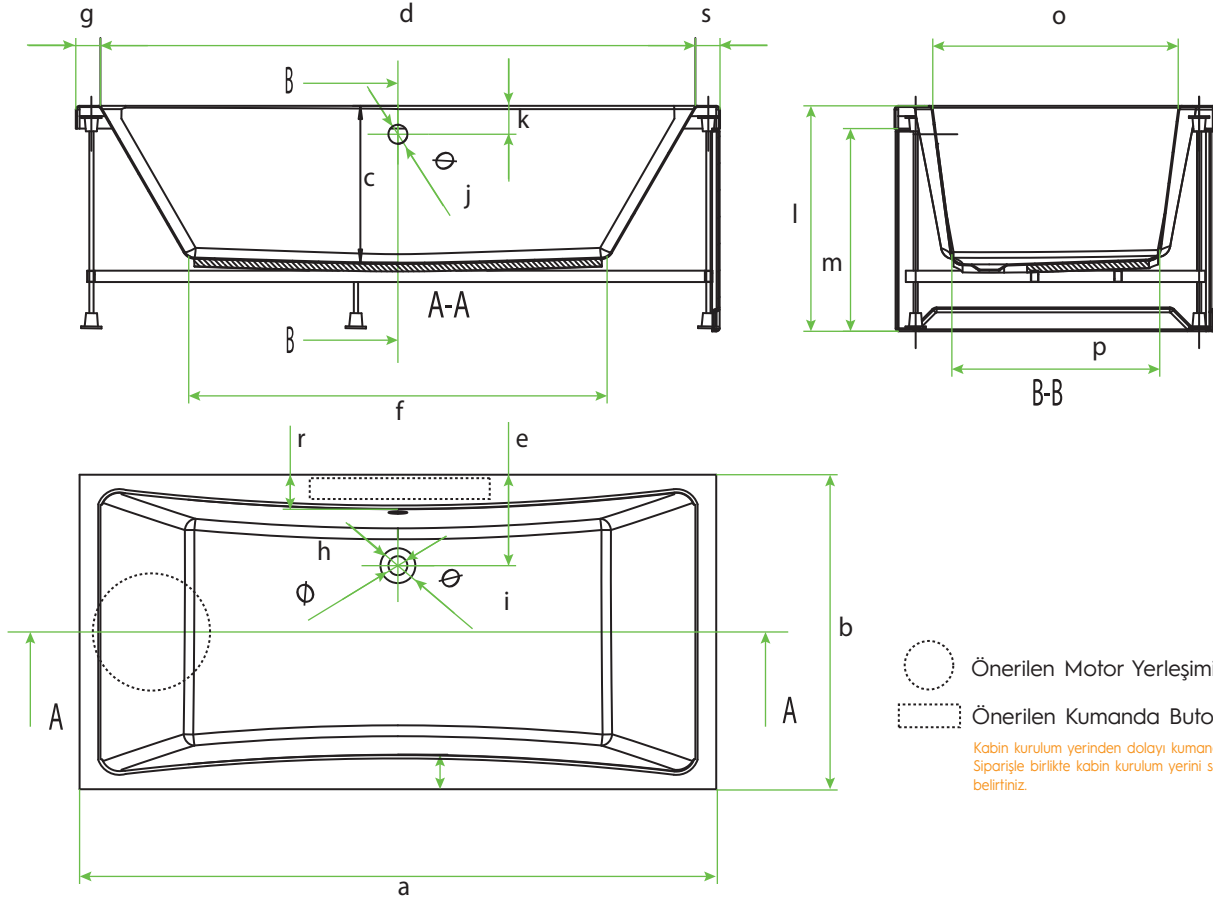
- Fiyatlar € / Adet olup KDV ve Montaj hariçtir.
- Küvet üstü batarya uygulamalarında MİM'e danışınız.
- "Gövde" hariç tüm ürün fiyatlarına ayaklar dahil edilmiştir.
- Katalogdaki ürün görselleri ve renkler temsildir.



-  Önerilen Motor Yerleşimi
-  Önerilen Kumanda Butonları Yerleşimi

Kabin kurulum yerinden dolayı kumanda butonunun yeri değişebilir. Siparişte birlikte kabin kurulum yerini sifon tarafında olup olmadığını belirtiniz.

ÖLÇÜ	AMBALAJ BOYUTU		ÖLÇÜLER (mm)																
	Küvet	Hidromasajlı Küvet	a	b	c	d	e	f	g	h	i	j	k	l	m	o	p	r	s
1700x850	1990x990x690	1810x960x850	1700	850	420	1570	250	1100	65	50	90	50	75	585	535	650	550	100	65
2000x1000	2110x1110x800	2110x1110x800	2000	1000	495	1860	290	1300	70	50	52	50	75	655	595	760	650	120	70

	Hava ve Su Jetli Elektronik	Su Jetli Elektronik	Su Jetli Pnömatik
Motor Gücü	0,6 kW	0,6 kW	0,6 kW
Blower	0,65 kW		
Termojak	1,1 kW		
Aydınlatma	6,5 W	6,5 W	

Küvet İçi Hacim	1700x850	2000x1000
	230 lt	490 lt

Paket İçindeki Standart Sifon Özellikleri	Yükseklik (cm)	Tahliye Hızı (lt/sn)
	14,5	0,60

- Tablodaki ölçü birimleri mm'dir. TSE standartlarında +5mm -10mm aralığında ürün ebatlarında boyutsal sapmalar olabilir.
- Küvet ve Hidromasajlı Küvetlerin standart rengi beyazdır.
- Küvet kenar çitası uygulaması için küvet kenar çitası almadan önce varsa küvet üstü batarya ve butonların duvardan mesafesini dikkate alınız.
- Sualtı Aydınlatma sadece elektronik kumandalı hidromasaj sistemi olan küvetlere uygulanmaktadır.
- Küvetlerin ambalaj şekli karton kutu, Hidromasajlı Küvetlerin ise ahşap kasadır. 200x100 cm üründe kasalı gönderim yapılacaktır.



Resimdeki Hidromasajlı sistem "Elektronik Kumandalı Sistem"e aittir.



Ürün Kodu Oluşturma Şablonu

3KACD000

Grup Kodu

+

XXXXXXXXX

Özellik Kodu

1- Kumanda düğmesi 3- Su jeti
2- Emme ünitesi 4- Hava regülatörü

Özellik	Panel Şekli	Su Jeti	Hava Jeti	Aydınlatma	Termojak (Su Isıtıcı)	170 x 80 cm		180 x 80 cm		190 x 90 cm	
						Özellik Kodu	Fiyat €	Özellik Kodu	Fiyat €	Özellik Kodu	Fiyat €
Gövde	Yok					170080B00	1.097	180080B00	1.614	190090B00	1.304
Gövde + Ayak	Yok					170080B10	1.161	180080B10	1.678	190090B10	1.368
	Ön					170080B14	1.325	180080B14	1.852	190090B14	1.537
Pnömatik	Ön + Yan					170080B16	1.416	180080B16	1.953	190090B16	1.628
	Yok	6				170080B20	2.287	180080B20	2.667	190090B20	2.477
Elektronik	Ön	6				170080B24	2.437	180080B24	2.825	190090B24	2.632
	Ön + Yan	6				170080B26	2.522	180080B26	2.919	190090B26	2.716
Elektronik Aydınlatmalı	Yok	6				170080B30	2.516	180080B30	2.896	190090B30	2.706
	Ön	6				170080B34	2.667	180080B34	3.055	190090B34	2.862
Havalı Elektronik	Ön + Yan	6				170080B36	2.750	180080B36	3.149	190090B36	2.946
	Yok	6		✓		170080B40	2.981	180080B40	3.355	190090B40	3.171
Havalı Elektronik + Termojak	Ön	6		✓		170080B44	3.132	180080B44	3.515	190090B44	3.327
	Ön + Yan	6		✓		170080B46	3.216	180080B46	3.607	190090B46	3.410
Havalı Elektronik + Termojak	Yok	6	12			170080B50	3.945	180080B50	4.347	190090B50	4.146
	Ön	6	12			170080B54	4.105	180080B54	4.516	190090B54	4.310
Havalı Elektronik + Termojak	Ön + Yan	6	12			170080B56	4.194	180080B56	4.614	190090B56	4.399
	Yok	6	12	✓		170080B60	4.432	180080B60	4.834	190090B60	4.633
Havalı Elektronik + Termojak	Ön	6	12	✓		170080B64	4.591	180080B64	5.002	190090B64	4.798
	Ön + Yan	6	12	✓		170080B66	4.680	180080B66	5.101	190090B66	4.887
Havalı Elektronik + Termojak	Yok	6	12	✓		170080B70	5.202	180080B70	5.627	190090B70	5.415
	Ön	6	12	✓		170080B74	5.371	180080B74	5.805	190090B74	5.588
Havalı Elektronik + Termojak	Ön + Yan	6	12	✓		170080B76	5.465	180080B76	5.909	190090B76	5.682
	Yok	6	12	✓	✓	170080B80	5.716	180080B80	6.141	190090B80	5.928
Havalı Elektronik + Termojak	Ön	6	12	✓	✓	170080B84	5.884	180080B84	6.319	190090B84	6.102
	Ön + Yan	6	12	✓	✓	170080B86	5.978	180080B86	6.422	190090B86	6.196

• Ürün paketinin içinde sifon mevcuttur. Ayrıca bir sifon siparişine gerek yoktur.



Brass renk için %25 fiyat farkı alınacaktır.

Pnömatik, Elektronik, Havalı Elektronik, Havalı Elektronik+ Termojak özellikli ürünlerinde mevcuttur.

Küvet Montajı	HDR Küvet Montajı		Nakliye
	Ücretsiz	Ücretsiz	
(0 - 50) km	Ücretsiz	Ücretsiz	2.712 TL + KDV
(51 - 100) km	759 TL + KDV	1.633 TL + KDV	5.954 TL + KDV
(101 - 150) km	1.650 TL + KDV	2.762 TL + KDV	7.582 TL + KDV

* Küvet/HDR küvet siparişleri bayi depolarına kargolanacaktır. Bayi deposundan müşteri adresine nakliye Hüppe sorumluluğunda olmayıp, talep edilirse tablodaki nakliye bedelleri ekstra yansıtacaktır.

- Fiyatlar € / Adet olup KDV ve Montaj hariçtir.
- Küvet üstü batarya uygulamalarında MİMe danışınız.
- "Gövde" hariç tüm ürün fiyatlarına ayaklar dahil edilmiştir.
- Katalogdaki ürün görselleri ve renkler temsildir.

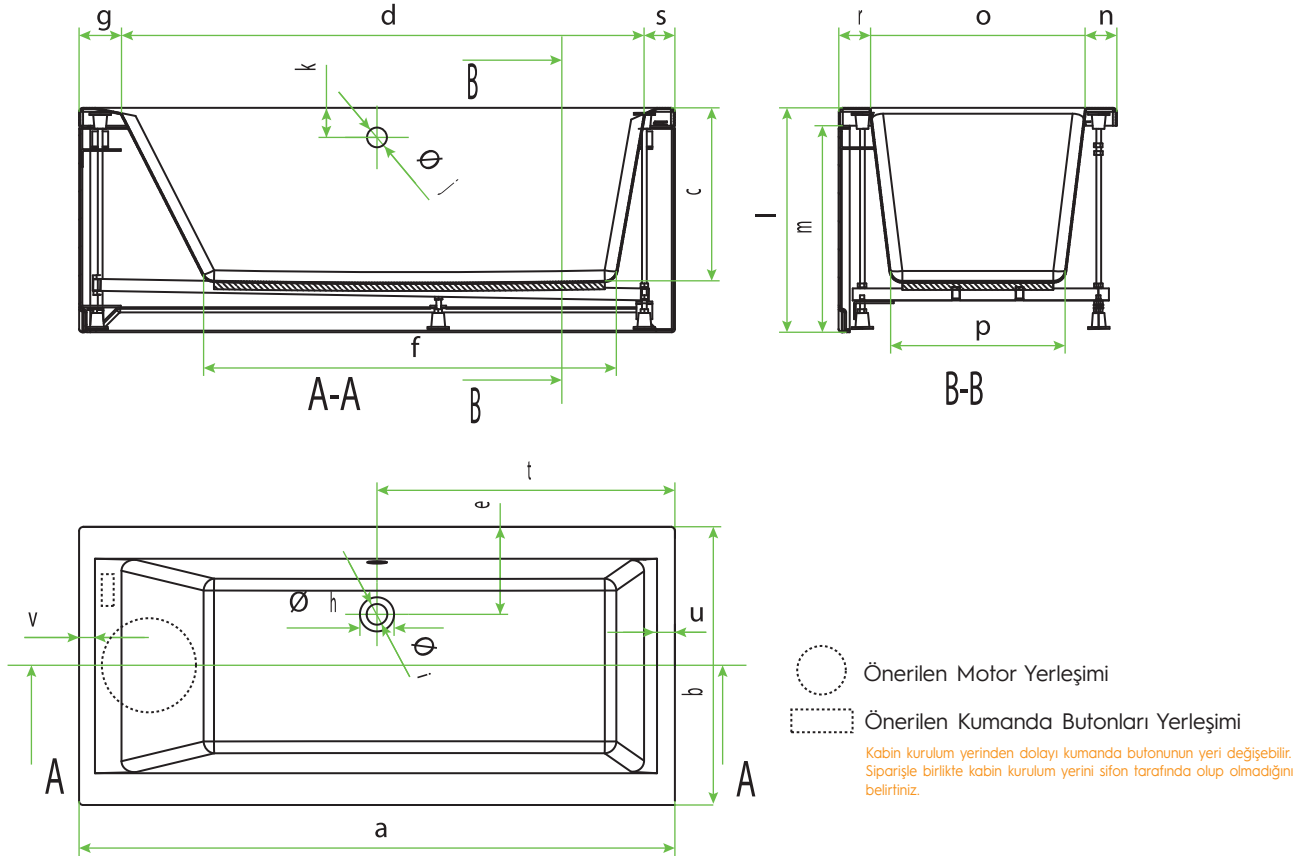

ÖLÇÜ	AMBALAJ BOYUTU		ÖLÇÜLER (mm)																				
	Küvet	Hidromasajlı Küvet	a	b	c	d	e	f	g	h	i	j	k	l	m	n	o	p	r	s	t	u	v
1700x800	1890x890x690	1810x910x850	1700	800	440	1455	255	1170	160	90	52	50	75	585	535	85	630	545	85	85	790	60	70
1800x800	1890x890x690	1910x910x850	1800	800	440	1555	255	1170	160	90	52	50	75	585	535	85	630	545	85	85	850	60	70
1900x900	1990x990x690	2010x1010x850	1900	900	440	1655	255	1270	160	90	52	50	75	585	535	85	730	635	85	85	880	60	70

	Hava ve Su Jetli Elektronik	Su Jetli Elektronik	Su Jetli Pnömatik
Motor Gücü	0,6 kW	0,6 kW	0,6 kW
Blower	0,65 kW		
Termojak	1,1 kW		
Aydınlatma	6,5 W	6,5 W	

Küvet İçi Hacim	1700x800	1800x800	1900x900
	245 lt	260 lt	330 lt

Paket İçindeki Standart Sifon Özellikleri	Yükseklik (cm)	Tahliye Hızı (lt/sn)
	14,5	0,60

- Tablodaki ölçü birimleri mm'dir. TSE standartlarında +5mm -10mm aralığında ürün ebatlarında boyutsal sapmalar olabilir.
- Küvet ve Hidromasajlı Küvetlerin standart rengi beyazdır.
- Küvet kenar çitası uygulaması için küvet kenar çitası almadan önce varsa küvet üstü batarya ve butonların duvardan mesafesini dikkate alınız.
- Sualtı Aydınlatma sadece elektronik kumandalı hidromasaj sistemi olan küvetlere uygulanmaktadır.
- Küvetlerin ambalaj şekli karton kutu, Hidromasajlı Küvetlerin ise ahşap kasadır.



Resimdeki Hidromasajlı sistem "Pnömatik Kumandalı Sistem"e aittir.



Ürün Kodu Oluşturma Şablonu

3KACD000

+

XXXXXXXXX

Grup Kodu

Özellik Kodu

1- Kumanda düğmesi 3- Su jeti
2- Emme ünitesi

Özellik	Panel Şekli	Su Jeti	Hava Jeti	Aydınlatma	Termojak (Su Isinici)	150 x 70 cm		160 x 80 cm	
						Özellik Kodu	Fiyat €	Özellik Kodu	Fiyat €
Gövde	Yok					150070B00	1.027	160080B00	1.074
Gövde + Ayak	Yok					150070B10	1.091	160080B10	1.138
	Ön					150070B14	1.249	160080B14	1.296
Pnömatik	Ön + Yan					150070B16	1.344	160080B16	1.391
	Yok	6				150070B20	2.235	160080B20	2.273
Elektronik	Ön	6				150070B24	2.380	160080B24	2.418
	Ön + Yan	6				150070B26	2.467	160080B26	2.505
Elektronik Aydınlatmalı	Yok	6				150070B30	2.463	160080B30	2.503
	Ön	6				150070B34	2.609	160080B34	2.648
Elektronik Aydınlatmalı	Ön + Yan	6				150070B36	2.695	160080B36	2.734
	Yok	6		✓		150070B40	2.929	160080B40	2.967
Havalı Elektronik	Ön	6		✓		150070B44	3.074	160080B44	3.113
	Ön + Yan	6		✓		150070B46	3.161	160080B46	3.199
Havalı Elektronik + Termojak	Yok	6	12			150070B50	3.889	160080B50	3.931
	Ön	6	12			150070B54	4.043	160080B54	4.085
Havalı Elektronik Aydınlatmalı	Ön + Yan	6	12			150070B56	4.134	160080B56	4.176
	Yok	6	12	✓		150070B60	4.376	160080B60	4.417
Havalı Elektronik + Termojak	Ön	6	12	✓		150070B64	4.530	160080B64	4.571
	Ön + Yan	6	12	✓		150070B66	4.622	160080B66	4.662
Havalı Elektronik Aydınlatmalı + Termojak	Yok	6	12		✓	150070B70	5.144	160080B70	5.187
	Ön	6	12		✓	150070B74	5.306	160080B74	5.350
Havalı Elektronik Aydınlatmalı + Termojak	Ön + Yan	6	12		✓	150070B76	5.403	160080B76	5.447
	Yok	6	12	✓	✓	150070B80	5.658	160080B80	5.701
Havalı Elektronik Aydınlatmalı + Termojak	Ön	6	12	✓	✓	150070B84	5.819	160080B84	5.863
	Ön + Yan	6	12	✓	✓	150070B86	5.916	160080B86	5.960

• Ürün paketinin içinde sifon mevcuttur. Ayrıca bir sifon siparişine gerek yoktur.

Küvet Montajı	HDR Küvet Montajı		Nakliye
	Ücretsiz	Ücretsiz	
(0 - 50) km	Ücretsiz	Ücretsiz	2.712 TL + KDV
(51 - 100) km	759 TL + KDV	1.633 TL + KDV	5.954 TL + KDV
(101 - 150) km	1.650 TL + KDV	2.762 TL + KDV	7.582 TL + KDV

* Küvet/HDR küvet siparişleri bayi depolarına kargolanacaktır. Bayi deposundan müşteri adresine nakliye Hüppe sorumluluğunda olmayıp, talep edilirse tablodaki nakliye bedelleri ekstra yansıtacaktır.

- Fiyatlar € / Adet olup KDV ve Montaj hariçtir.
- Küvet üstü batarya uygulamalarında MiMe donanım.
- "Gövde" hariç tüm ürün fiyatlarına ayaklar dahil edilmiştir.
- Katalogdaki ürün görselleri ve renkler fimsilidir.



Brass renk için %25 fiyat farkı alınacaktır.

Pnömatik, Elektronik, Havalı Elektronik, Havalı Elektronik+ Termojak özellikli ürünlerinde mevcuttur.

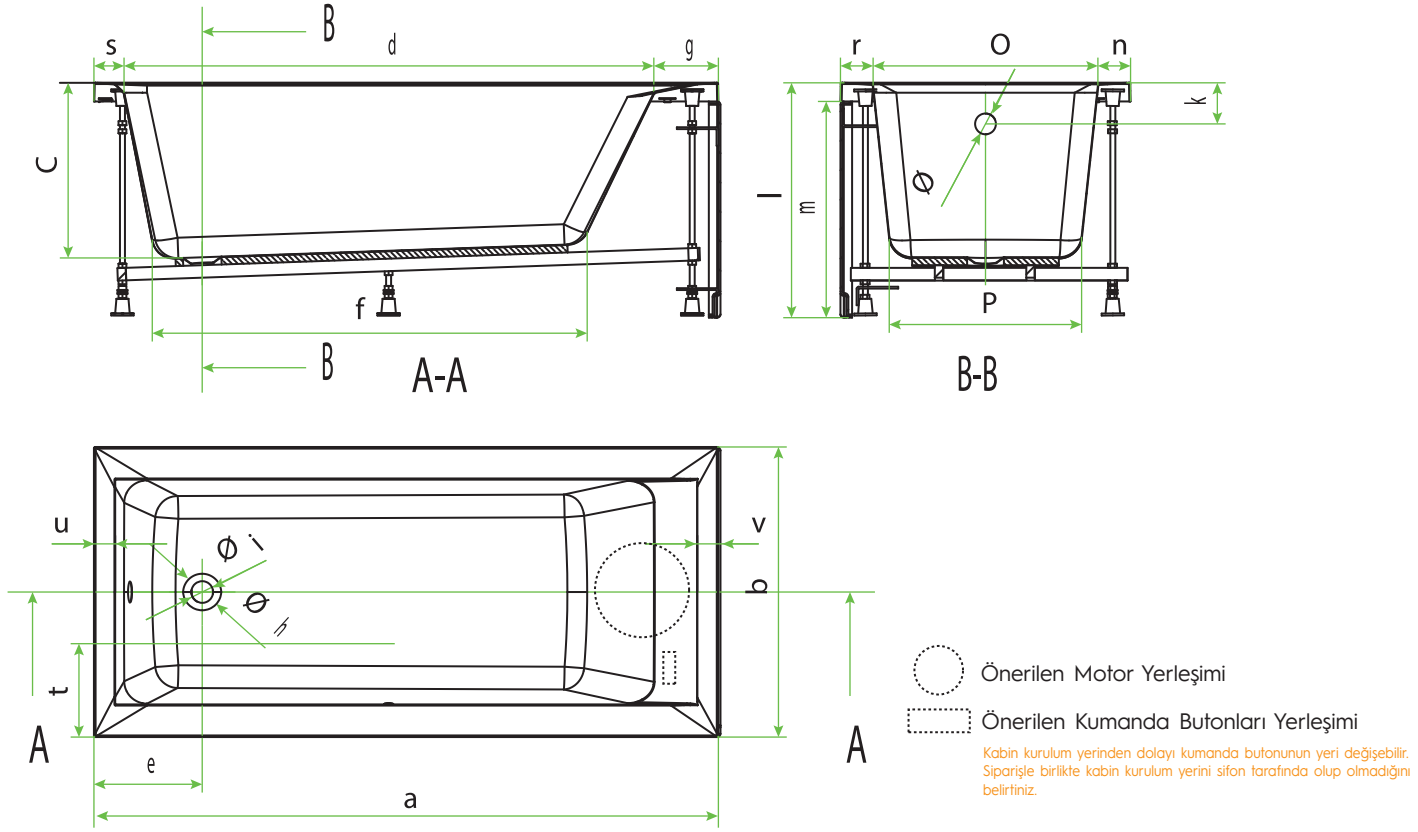

ÖLÇÜ	AMBALAJ BOYUTU		ÖLÇÜLER (mm)																				
	Küvet	Hidromasajlı Küvet	a	b	c	d	e	f	g	h	i	j	k	l	m	n	o	p	r	s	t	u	v
1500x700	1590x790x630	1610x810x820	1500	700	425	1255	250	1020	160	90	52	50	75	585	535	85	530	445	85	85	350	60	60
1600x800	1690x890x630	1710x910x820	1600	800	425	1355	250	1120	160	90	52	50	75	585	535	85	630	545	85	85	400	60	70

	Hava ve Su Jetli Elektronik	Su Jetli Elektronik	Su Jetli Pnömatik
Motor Gücü	0,6 kW	0,6 kW	0,6 kW
Blower	0,65 kW		
Termojak	1,1 kW		
Aydınlatma	6,5 W	6,5 W	

Küvet İçi Hacim	1500x700	1600x800
	160 lt	200 lt

Paket İçindeki Standart Sifon Özellikleri	Yükseklik (cm)	Tahliye Hızı (lt/sn)
	14,5	0,60

- Tablodaki ölçü birimleri mm'dir. TSE standartlarında +5mm -10mm aralığında ürün ebatlarında boyutsal sapmalar olabilir.
- Küvet ve Hidromasajlı Küvetlerin standart rengi beyazdır.
- Küvet kenar çitası uygulaması için küvet kenar çitası almadan önce varsa küvet üstü batarya ve butonların duvardan mesafesini dikkate alınız.
- Sualtı Aydınlatma sadece elektronik kumandalı hidromasaj sistemi olan küvetlere uygulanmaktadır.
- Küvetlerin ambalaj şekli karton kutu, Hidromasajlı Küvetlerin ise ahşap kasadır.



Resimdeki Hidromasajlı sistem "Su ve Hava Jetli Elektronik Kumandalı ve Termoajklı Sistem "e aittir.



Ürün Kodu Oluşturma Şablonu

3KADD000

+

XXXXXXXXX

Grup Kodu

Özellik Kodu

- 1- Kumanda paneli
- 2- Emme ünitesi
- 3- Su jeti
- 4- Hava jeti
- 5- Termoajk
- 6- Hava regülatörü

Özellik	Panel Şekli	Su Jeti	Hava Jeti	Aydınlatma	Termoajk (Su Isıtıcı)	180 x 90 cm	
						Özellik Kodu	Fiyat €
Gövde	Yok					180090B00	1.209
Gövde+ Ayak	Yok					180090B10	1.273
	Ön					180090B14	1.447
Pnömatik	Ön + Yan					180090B16	1.540
	Yok	6				180090B20	2.390
Elektronik	Ön	6				180090B24	2.549
	Ön + Yan	6				180090B26	2.636
	Yok	6				180090B30	2.620
Elektronik Aydınlatmalı	Ön	6				180090B34	2.779
	Ön + Yan	6				180090B36	2.865
	Yok	6		✓		180090B40	3.085
Havalı Elektronik	Ön	6		✓		180090B44	3.243
	Ön + Yan	6		✓		180090B46	3.330
	Yok	6	12			180090B50	4.054
Havalı Elektronik + Termoajk	Ön	6	12			180090B54	4.222
	Ön + Yan	6	12			180090B56	4.315
	Yok	6	12	✓		180090B60	4.541
Havalı Elektronik Aydınlatmalı	Ön	6	12	✓		180090B64	4.710
	Ön + Yan	6	12	✓		180090B66	4.801
	Yok	6	12	✓		180090B70	5.318
Havalı Elektronik + Termoajk	Ön	6	12	✓		180090B74	5.496
	Ön + Yan	6	12	✓		180090B76	5.593
	Yok	6	12	✓	✓	180090B80	5.832
Havalı Elektronik Aydınlatmalı + Termoajk	Ön	6	12	✓	✓	180090B84	6.010
	Ön + Yan	6	12	✓	✓	180090B86	6.105

• Ürün paketinin içinde sifon mevcuttur. Ayrıca bir sifon siparişine gerek yoktur.

Küvet Montajı	HDR Küvet Montajı		Nakliye
	(0 - 50) km	(51 - 100) km	
Ücretsiz	Ücretsiz	2.712 TL + KDV	
759 TL + KDV	1.633 TL + KDV	5.954 TL + KDV	
1.650 TL + KDV	2.762 TL + KDV	7.582 TL + KDV	

* Küvet/HDR küvet siparişleri bayi depolarına kargolanacaktır. Bayi deposundan müşteri adresine nakliye Hüppe sorumluluğunda olmayıp, talep edilirse tablodaki nakliye bedelleri ekstra yansıtacaktır.

- Fiyatlar € / Adet olup KDV ve Montaj hariçtir.
- Küvet üstü batarya uygulamalarında MiMe danışınız.
- "Gövde" hariç tüm ürün fiyatlarına ayaklar dahil edilmiştir.
- Katalogdaki ürün görselleri ve renkler temsildir.



Brass renk için %25 fiyat farkı alınacaktır. Pnömatik, Elektronik, Havalı Elektronik, Havalı Elektronik+ Termoajk özellikli ürünlerinde mevcuttur.

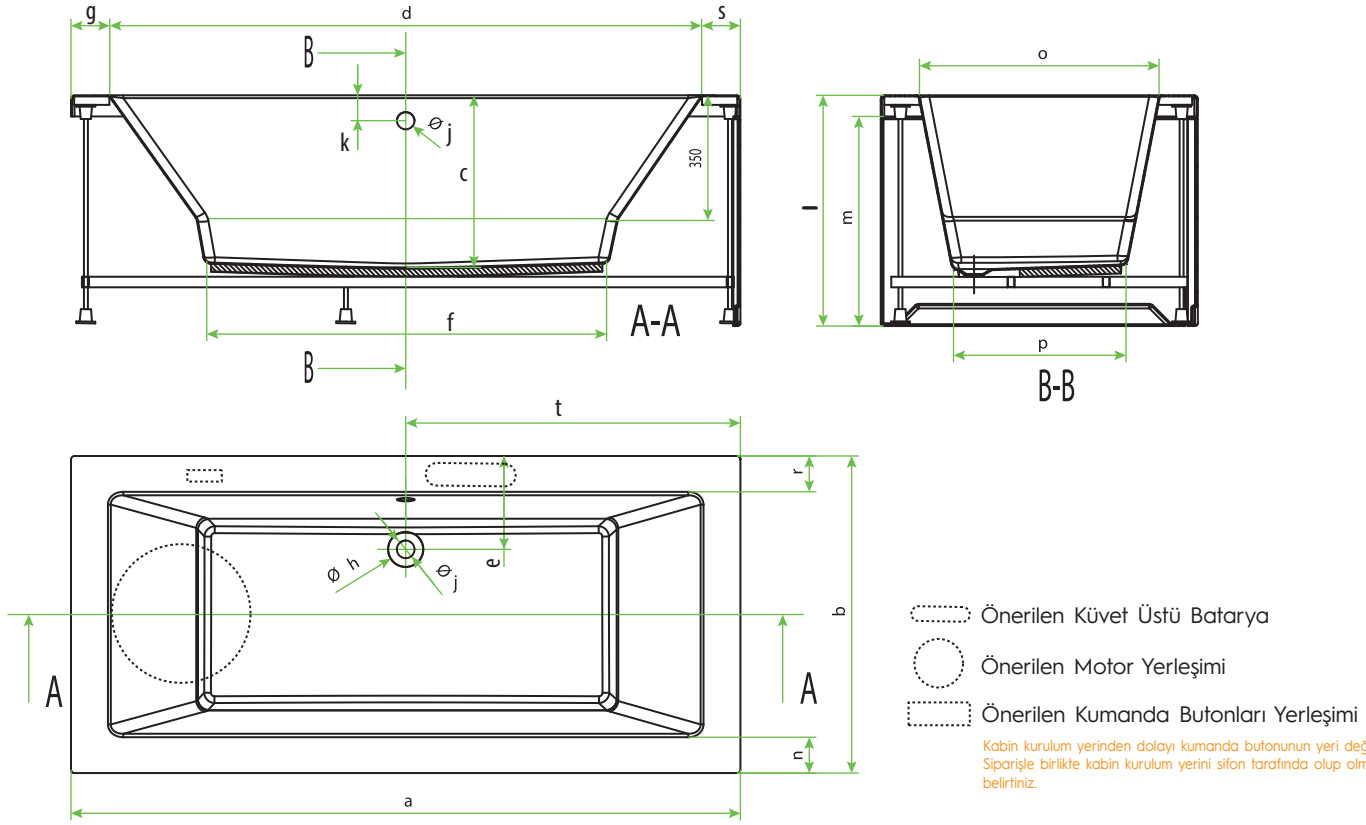

ÖLÇÜ	AMBALAJ BOYUTU		ÖLÇÜLER (mm)																		
	Küvet	Hidromasajlı Küvet	a	b	c	d	e	f	g	h	i	j	k	l	m	n	o	p	r	s	t
1800x900	1990x990x690	1910x1010x850	1800	900	495	1610	250	1240	95	90	52	50	75	655	595	95	710	580	95	95	900

	Hava ve Su Jetli Elektronik	Su Jetli Elektronik	Su Jetli Pnömatik
Motor Gücü	0,6 kW	0,6 kW	0,6 kW
Blower	0,65 kW		
Termojak	1,1 kW		
Aydınlatma	6,5 W	6,5 W	

Küvet İçi Hacim	1800x900
	450 lt

Paket İçindeki Standart Sifon Özellikleri	Yükseklik (cm)	Tahliye Hızı (lt/sn)
	14,5	0,60

- Tablodaki ölçü birimleri mm'dir. TSE standartlarında +5mm -10mm aralığında ürün ebatlarında boyutsal sapmalar olabilir.
- Küvet ve Hidromasajlı Küvetlerin standart rengi beyazdır.
- Küvet kenar çitisi uygulaması için küvet kenar çitisi almadan önce varsa küvet üstü batarya ve butonların duvardan mesafesini dikkate alınız.
- Sualtı Aydınlatma sadece elektronik kumandalı hidromasaj sistemi olan küvetlere uygulanmaktadır.
- Küvetlerin ambalaj şekli karton kutu, Hidromasajlı Küvetlerin ise ahşap kasadır.



Resimdeki Hidromasajlı sistem "Hava+Su Jetli (Aydınlatmalı) Sistem "e aittir.



rn Kodu Oluřturma Őablonu

3KASD000

+

XXXXXXXXXX

Grup Kodu

zellik Kodu

• 120 cm yan panel iin sađ/sol yn belirtilmelidir.

- 1- Kumanda paneli
- 2- Emme nitesi
- 3- Sualtı aydınlatma
- 4- Su jeti
- 5- Hava jeti
- 6- Hava reglatr
- 7- Su altı aydınlatma butonu

zellik	Panel Őekli	Su Jeti	Hava Jeti	Aydınlatma	Termojak (Su Isıtıcı)	200 x 120 cm	
						zellik Kodu	Fiyat €
Gvde	Yok					200120B00	1.913
Gvde + Ayak	Yok					200120B10	1.977
	n					200120B14	2.150
Pnmatik	n + Yan					200120B16	2.279
	Yok	6				200120B20	2.941
	n	6				200120B24	3.100
Elektronik	n + Yan	6				200120B26	3.219
	Yok	6				200120B30	3.171
	n	6				200120B34	3.330
Elektronik Aydınlatmalı	n + Yan	6				200120B36	3.448
	Yok	6		✓		200120B40	3.630
	n	6		✓		200120B44	3.789
Havalı Elektronik	n + Yan	6		✓		200120B46	3.908
	Yok	6	12			200120B50	4.638
	n	6	12			200120B54	4.806
Havalı Elektronik Aydınlatmalı	n + Yan	6	12			200120B56	4.932
	Yok	6	12	✓		200120B60	5.124
	n	6	12	✓		200120B64	5.293
Havalı Elektronik + Termojak	n + Yan	6	12	✓		200120B66	5.418
	Yok	6	12	✓		200120B70	5.934
	n	6	12	✓		200120B74	6.112
Havalı Elektronik Aydınlatmalı + Termojak	n + Yan	6	12	✓		200120B76	6.244
	Yok	6	12	✓	✓	200120B80	6.448
	n	6	12	✓	✓	200120B84	6.626
	n + Yan	6	12	✓	✓	200120B86	6.758

Kvetler

BRASS RENK

BRASS RENK

BRASS RENK

BRASS RENK

	Kvet Montajı	HDR Kvet Montajı	Nakliye
(0 - 50) km	cretsiz	cretsiz	2.712 TL + KDV
(51 - 100) km	759 TL + KDV	1.633 TL + KDV	5.954 TL + KDV
(101 - 150) km	1.650 TL + KDV	2.762 TL + KDV	7.582 TL + KDV

* Kvet/HDR kvet sipariřleri bayi depolarına kargolanacaktır. Bayi deposundan mřteri adresine nakliye Hppe sorumluluđunda olmayıp, talep edilirse tablodaki nakliye bedelleri ekstra yansıtacaktır.

- Fiyatlar € / Adet olup KDV ve Montaj haritir.
- Kvet st batarya uygulamalarında MiMe donanıř.
- "Gvde" hari tm rn fiyatlarına ayaktlar dahil edilmiřtir.
- Katalogdaki rn grselleri ve renkler temsildir.

- rn paketinin iinde sifon mevcuttur. Ayrıca bir sifon sipariřine gerek yoktur.
- Tutamaklar fiyatlara dahildir.
- Suit kvet zerine kabin uygulamamız yoktur.

BRASS RENK

Brass renk iin %25 fiyat farkı alınacaktır.

Pnmatik, Elektronik, Havalı Elektronik, Havalı Elektronik+ Termojak zellikli rnlerinde mevcuttur.

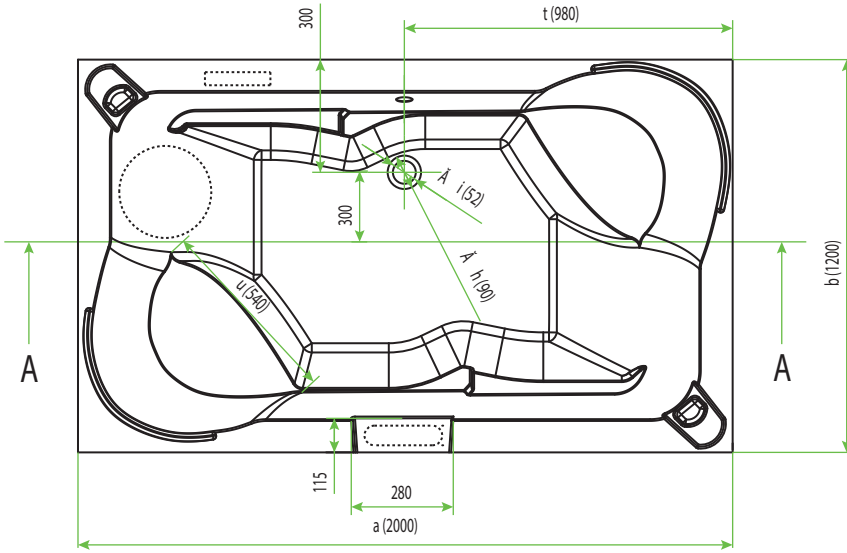
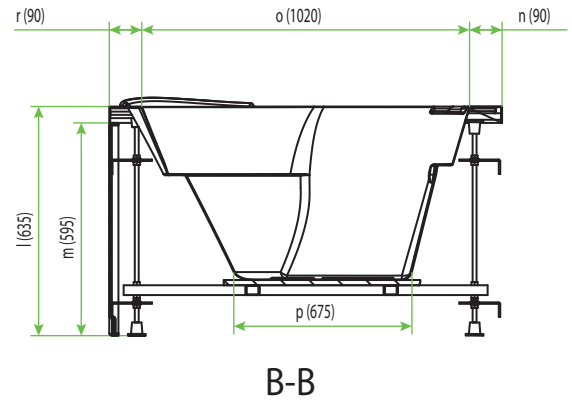
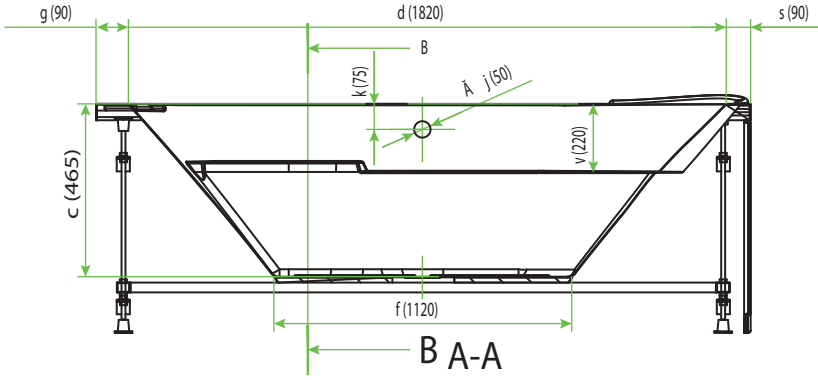

- Önerilen Küvet Üstü Batarya
 - Önerilen Motor Yerleşimi
 - Önerilen Kumanda Butonları Yerleşimi
- Kumanda butonlarının yeri değişebilir. Farklı bir yerleşim için MİM'e danışınız.

ÖLÇÜ	AMBALAJ BOYUTU		ÖLÇÜLER (mm)																				
	Küvet	Hidromasajlı Küvet	a	b	c	d	e	f	g	h	i	j	k	l	m	n	o	p	r	s	t	u	v
2000x1200	2110x1310x900	2110x1310x900	2000	1200	465	1820	300	1120	90	90	52	50	75	635	595	90	1020	675	90	90	980	540	220

	Hava ve Su Jetli Elektronik	Su Jetli Elektronik	Su Jetli Pnömatik
Motor Gücü	0,6 kW	0,6 kW	0,6 kW
Blower	0,65 kW		
Termojak	1,1 kW		
Aydınlatma	6,5 W	6,5 W	

Küvet İçi Hacim	2000x1200 330 lt
------------------------	----------------------------

Paket İçindeki Standart Sifon Özellikleri	Yükseklik (cm)	Tahliye Hızı (lt/sn)
	14,5	0,60

- Tablodaki ölçü birimleri mm'dir. TSE standartlarında -10mm +10mm aralığında ürün ebatlarında boyutsal sapmalar olabilir.
- Küvet ve Hidromasajlı Küvetlerin standart rengi beyazdır.
- Küvet kenar çitası uygulaması için küvet kenar çitası almadan önce varsa küvet üstü batarya ve butonların duvardan mesafesini dikkate alınız.
- Sualtı Aydınlatma sadece elektronik kumandalı hidromasaj sistemi olan küvetlere uygulanmaktadır.
- Küvetlerin ve Hidromasajlı Küvetlerin ambalaj şekli aışap kasadır.



Resimdeki Hidromasajlı sistem "Su Jetli Elektronik Kumandalı Sistem + Sualtı Aydınlatmaya "ya aittir.



Ürün Kodu Oluşturma Şablonu

3KAQY000

+

XXXXXXXXXX

Grup Kodu

Özellik Kodu

- 1- Kumanda paneli
- 2- Hava regülatörü
- 3- Emme ünitesi
- 4- Sualtı aydınlatma
- 5- Su jeti
- 6- Su altı aydınlatma butonu

Özellik	Panel Şekli	Su Jeti	Hava Jeti	Aydınlatma	Termojak (Su Isıtıcı)	166 cm	
						Özellik Kodu	Fiyat €
Gövde	Yok					166000B00	1.859
Gövde + Ayak	Yok					166000B10	1.914
BRASS RENK Pnömatik	Yok	6				166000B20	3.151
BRASS RENK Elektronik	Yok	6				166000B30	3.307
Elektronik Aydınlatmalı	Yok	6		✓		166000B40	3.793
BRASS RENK Havalı Elektronik	Yok	6	12			166000B50	4.846
Havalı Elektronik Aydınlatmalı	Yok	6	12	✓		166000B60	5.360
BRASS RENK Havalı Elektronik + Termojak	Yok	6	12		✓	166000B70	6.195
Havalı Elektronik Aydınlatmalı + Termojak	Yok	6	12	✓	✓	166000B80	6.735

• Ürün paketinin içinde sifon mevcuttur. Ayrıca bir sifon siparişine gerek yoktur.



Brass renk için %25 fiyat farkı alınacaktır.

Pnömatik, Elektronik, Havalı Elektronik, Havalı Elektronik+ Termojak özellikli ürünlerinde mevcuttur.

	Küvet Montajı	HDR Küvet Montajı	Nakliye
(0 - 50) km	Ücretsiz	Ücretsiz	2.712 TL + KDV
(51 - 100) km	759 TL + KDV	1.633 TL + KDV	5.954 TL + KDV
(101 - 150) km	1.650 TL + KDV	2.762 TL + KDV	7.582 TL + KDV

* Küvet/HDR küvet siparişleri bayi depolarına kargolanacaktır. Bayi deposundan müşteri adresine nakliye Hüppe sorumluluğunda olmayıp, talep edilirse tablodaki nakliye bedelleri ekstra yansıtacaktır.

- Fiyatlar € / Adet olup KDV ve Montaj hariçtir.
- Küvet üstü batarya uygulamalarında MİMe danışınız.
- "Gövde" hariç tüm ürün fiyatlarına ayakkar dahil edilmiştir.
- Katalogdaki ürün görselleri ve renkler temsildir.

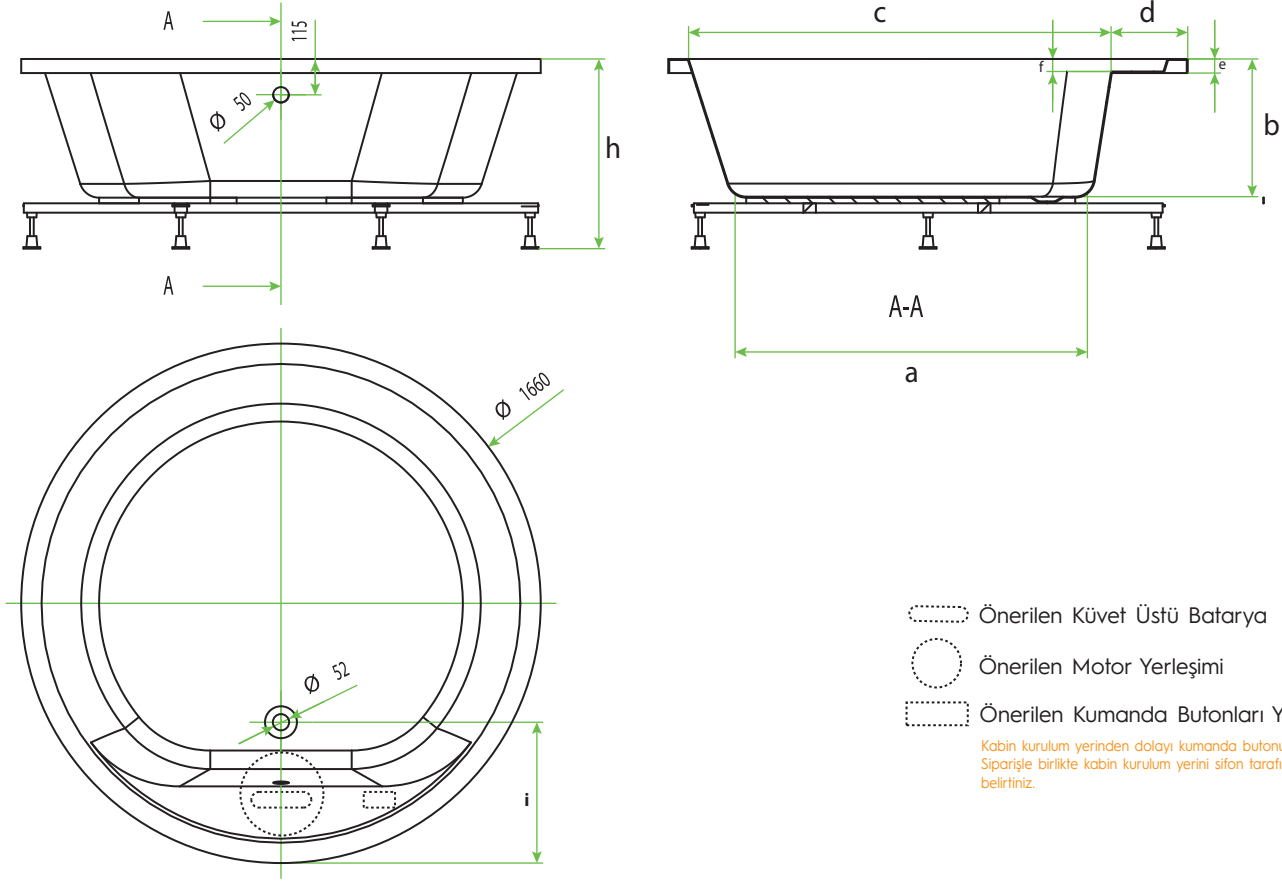

ÖLÇÜ	AMBALAJ BOYUTU		ÖLÇÜLER (mm)							
	Küvet	Hidromasajlı Küvet	a	b	c	d	e	f	h	i
1660	-	1770x1770x850	1110	440	1350	245	45	40	625	450

	Hava ve Su Jetli Elektronik	Su Jetli Elektronik	Su Jetli Pnömatik
Motor Gücü	0,6 kW	0,6 kW	0,6 kW
Blower	0,65 kW		
Termojak	1,1 kW		
Aydınlatma	6,5 W	6,5 W	

Küvet İçi Hacim	1660 330 lt
------------------------	-----------------------

Paket İçindeki Standart Sifon Özellikleri	Yükseklik (cm)	Tahliye Hızı (lt/sn)
	14,5	0,60

- Tablodaki ölçü birimleri mm'dir. TSE standartlarında +5mm -10mm aralığında ürün ebatlarında boyutsal sapmalar olabilir.
- Küvet ve Hidromasajlı Küvetlerin standart rengi beyazdır.
- Küvet kenar çitası uygulaması için küvet kenar çitası almadan önce varsa küvet üstü batarya ve butonların duvardan mesafesini dikkate alınız.
- Sualtı Aydınlatma sadece elektronik kumandalı hidromasaj sistemi olan küvetlere uygulanmaktadır.
- Küvetlerin ve Hidromasajlı Küvetlerin ambalaj şekli aşağıdaki gibidir.

Solid Tekneler



Mermer gibi doğal taşların öğütülmesi ile oluşan Kalsid hammadde, güçlü bir bağlayıcı çeşidi olan polyesterle vakum altında karıştırılır. Hazırlanan hamur istenilen renk pastaları ile karıştırıldıktan sonra kalıpların içine dökülerek şekillendirilir ve kurutma işlemine alınır. Taş yapısı ile Solid Tekne ömürlük bir malzemedir.

Kalıp teknolojisi ile tekne yüzeyinde kabartma taş ve pütürlü ahşap doku elde edilebilmektedir. Bu sayede tekne yüzeyindeki kayganlık azaltılabilmektedir.

Bununla birlikte, yüksek performansa ulaşır, kimyasal ve UV (Morötesi) dayanımı artırmak için gelcoat ile kaplanan tekne yüzeylerinde mat veya parlak olmak üzere iki farklı görüntü seçeneği de elde edilebilmektedir.

Başlıca özellikleri:

- Yerine uygun boyutta üretim
- Gerektiğinde kesime müsait
- İsteğe özel renkte üretim
- Su sesini yutucu özellik
- Kimyasallara dayanıklı
- Esneme ve kırılma dayanıklılığı yüksek
- Antibakteriyel
- Sıvı deterjanlarla kolay temizlik
- Sıcak suya dayanıklı
- Çizilmelere karşı dayanıklı ve kolay tamirat
- UV'ye dayanıklı
- Leke ve bakteri oluşmaz

Teknik bilgiler için bkz. s: 270

Solid Tekneler

Dikdörtgen Tekneler

Flexystone

s.204-207

80x80 - 90x90 - 100x100 - 90x80 - 100x80
100x90 - 120x80 - 120x90 - 140x80 -140x90
160x80 - 160x90 -180x80 -180x90

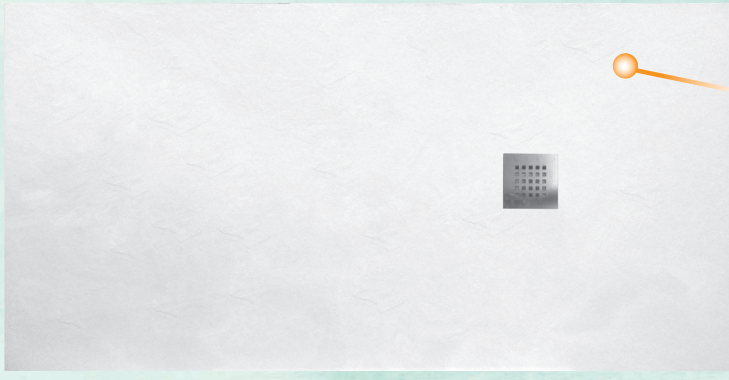

Ürün Kodu Oluşturma Şablonu

3TSN	+	XXXXXXXXXX	XXX	C (Beyaz)
Grup Kodu		Özellik Kodu		D (Siyah) %15 Fiyat farkı alınır.
				H (Beton Gri)

Ölçü (cm)	Flat MAT				Özel Ölçü Limitleri (cm)	
	Standart Ölçü Kodu	Fiyat €	Özel Ölçü Kodu	Fiyat €	Min. Genişlik (a)	Min. Derinlik (b)
90x80	3TSND200090080C00	641	3TSNM200090080C00	806	81	76
100x80	3TSND200100080C00	671	3TSNM200100080C00	836	91	76
100x90	3TSND200100090C00	742	3TSNM200100090C00	907	91	86
120x80	3TSND200120080C00	757	3TSNM200120080C00	922	111	76
120x90	3TSND200120090C00	834	3TSNM200120090C00	999	111	86
140x80	3TSND200140080C00	852	3TSNM200140080C00	1.017	131	76
140x90	3TSND200140090C00	943	3TSNM200140090C00	1.108	131	86
160x80	3TSND200160080C00	1.012	3TSNM200160080C00	1.177	151	76
160x90	3TSND200160090C00	1.115	3TSNM200160090C00	1.280	151	86
180x80	3TSND200180080C00	1.111	3TSNM200180080C00	1.276	171	76
180x90	3TSND200180090C00	1.227	3TSNM200180090C00	1.392	171	86

- Fiyatlar € / Adet olup KDV ve Montaj hariçtir.
- Ürün paketinin içinde sifon mevcuttur. Ayrıca bir sifon siparişine gerek yoktur.
- Beyaz dışındaki renklerde tablodaki fiyat farkı uygulanır.
- Kişiyeye özel renkleri ve ölçülerin yapılabilişliği konusunda MİM'e danışınız.
- Katalogdaki ürün görselleri ve renkleri temsilidir.
- Tekne yüzeyinde kayganlık azaltılmıştır.
- Farklı parçeli ürünlerin renklerinde ton farkı olabilir.

Tekne Montajı	
(0 - 50) km	Ücretsiz
(51 - 100) km	961 TL + KDV
(101 - 150) km	2.013 TL + KDV

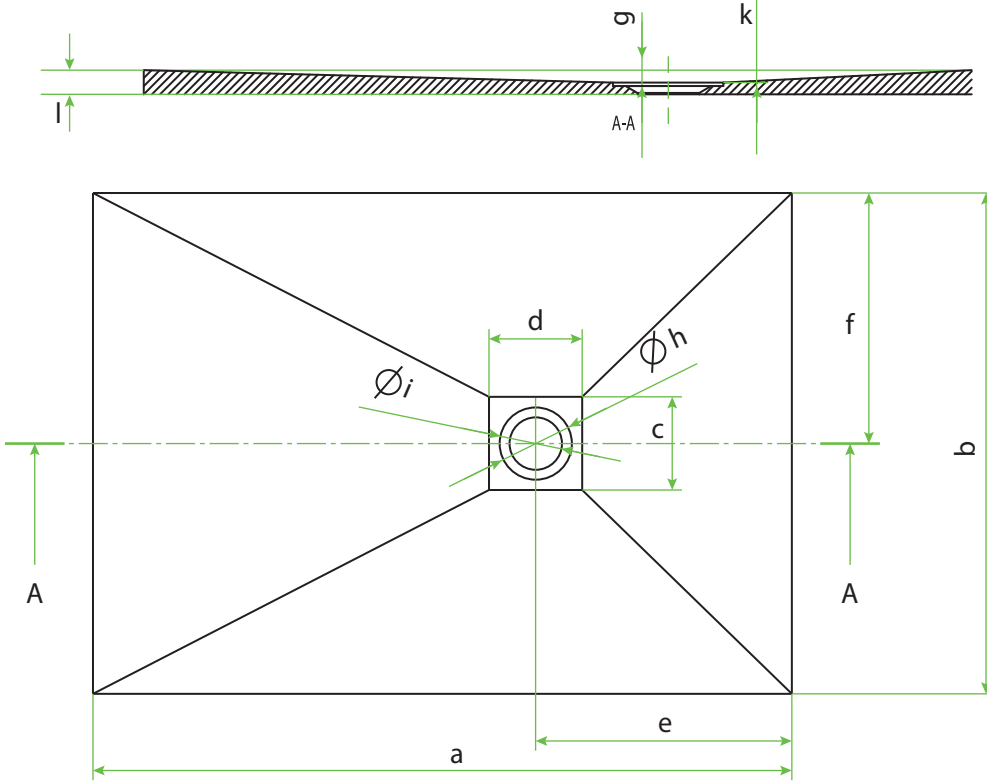

ÖLÇÜ	AMBALAJ BOYUTU	ÖLÇÜLER (mm)										
		a	b	c	d	e	f	g	h	i	k	l
900x800	1100x1100x245	900	800	125	125	400	400	5	120	90	9	24
1000x800	1100x1100x245	1000	800	125	125	400	400	5	120	90	9	24
1000x900	1100x1100x245	1000	900	125	125	400	450	5	120	90	9	24
1200x800	1300x1000x245	1200	800	125	125	450	400	5	120	90	9	24
1200x900	1300x1000x245	1200	900	125	125	450	450	5	120	90	9	24
1400x800	1500x1000x245	1400	800	125	125	500	400	5	120	90	9	24
1400x900	1500x1000x245	1400	900	125	125	500	450	5	120	90	10	26
1600x800	1500x1000x245	1600	800	125	125	550	400	5	120	90	12	28
1600x900	1700x1000x245	1600	900	125	125	550	450	5	120	90	12	28
1800x800	1700x1000x245	1800	800	125	125	580	400	5	120	90	12	28
1800x900	1800x 1000x245	1800	900	125	125	580	400	5	120	90	12	28

ÖLÇÜ	Özel Ölçü Limitleri (mm)	
	Min. Genişlik (a)	Min. Derinlik (b)
900x800	910	760
1000x800	910	760
1000x900	910	860
1200x800	1110	760
1200x900	1110	860
1400x800	1310	760
1400x900	1310	860
1600x800	1510	760
1600x900	1510	860
1800x800	1710	760
1800x900	1710	860

Paket İçindeki Standart Sifon Özellikleri	Yükseklik (cm)	Tahliye Hızı (lt/sn)
	6	0,45

- Tablodaki ölçü birimleri mm'dir. - 4mm ürün ebatlarında boyutsal sapmalar olabilir. (Siyah ve antrasit renkler için +2 / -12 mm. 'dir.)
- Teknelerin standart ambalaj şekli karton kutudur.
- Flat modellerde zeminde kırma işlemi gerekmektedir. Bkz. Sayfa 270 - 274
- Teknenin teraziye olabilmesi için zeminin düz olması esastır.

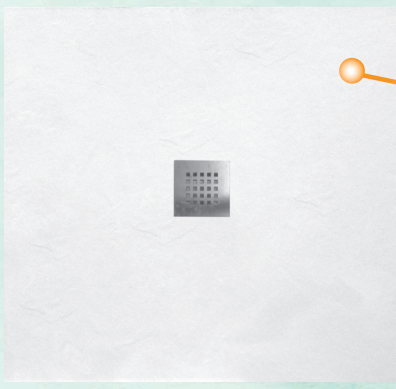

Ürün Kodu Oluşturma Şablonu

3TSN

+

XXXXXXXXXX

C (Beyaz)

D (Siyah)

H (Beton Gri)

%15 Fiyat farkı alınır.

Grup Kodu

Özellik Kodu

Ölçü (cm)	Flat MAT				Özel Ölçü Limitleri (cm)	
	Standart Ölçü Kodu	Fiyat €	Özel Ölçü Kodu	Fiyat €	Min. Genişlik (a)	Min. Derinlik (b)
80x80	3TSND200080080C00	610	3TSNM200080080C00	775	76	76
90x90	3TSND200090090C00	688	3TSNM200090090C00	853	81	86
100x100	3TSND200100100C00	777	3TSNM200100100C00	942	91	86

- Fiyatlar € / Adet olup KDV ve Montaj hariçtir.
- Ürün paketinin içinde sifon mevcuttur. Ayrıca bir sifon siparişine gerek yoktur.
- Beyaz dışındaki renklerde tablodaki fiyat farkı uygulanır.
- Kişiyeye özel renkler ve ölçülerin yapılabilirliği konusunda MİM'e danışınız.
- Katalogdaki ürün görselleri ve renkler temsilidir.
- Tekne yüzeyinde kayganlık azaltılmıştır.
- Farklı parli ürünlerin renklerinde ton farkı olabilir

Tekne Montajı

(0 - 50) km	Ücretsiz
(51 - 100) km	961 TL + KDV
(101 - 150) km	2.013 TL + KDV

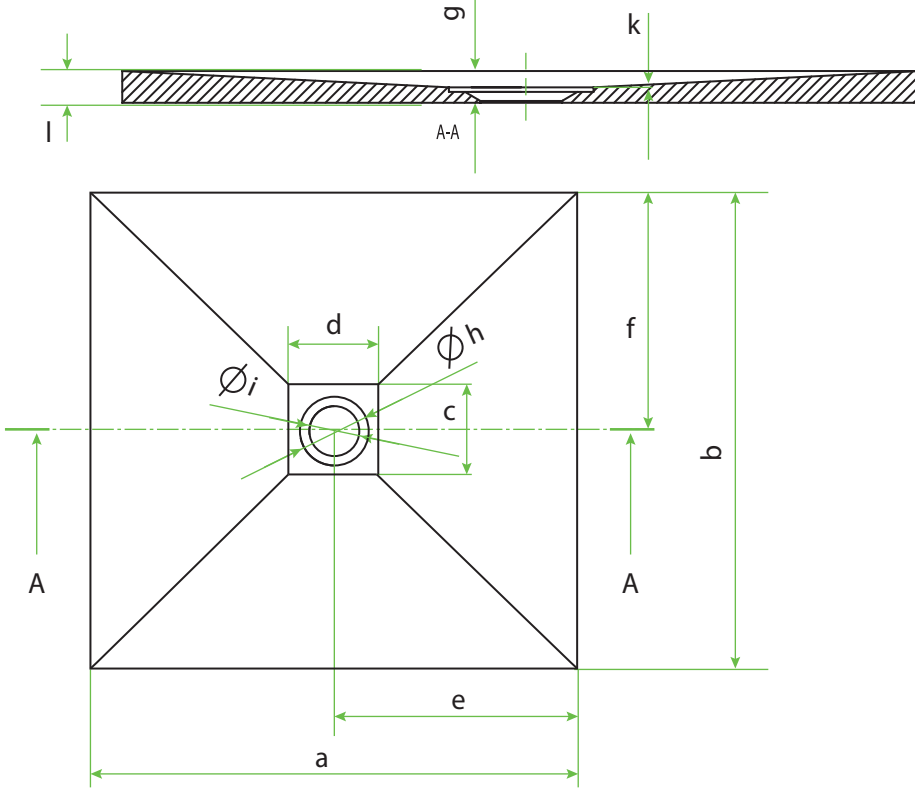

ÖLÇÜ	AMBALAJ BOYUTU	ÖLÇÜLER (mm)										
		a	b	c	d	e	f	g	h	i	k	l
800x800	900x900x245	800	800	125	125	400	400	5	120	90	9	24
900x900	1000x1000x245	900	900	125	125	450	450	5	120	90	9	24
1000x1000	1100x1100x245	1000	1000	125	125	500	500	5	120	90	9	24

ÖLÇÜ	Özel Ölçü Limitleri (mm)	
	Min. Genişlik (a)	Min. Derinlik (b)
800x800	760	760
900x900	810	860
1000x1000	910	860

Paket içindeki Standart Sifon Özellikleri	Yükseklik (cm)	Tahliye Hızı (lt/sn)
	6	0,45

- Tablodaki ölçü birimleri mm'dir. - 4mm ürün ebatlarında boyutsal sapmalar olabilir. (Siyah ve antrasit renkleri için +2 / -12 mm. 'dir.)
- Teknelerin standart ambalaj şekli karton kutudur.
- Flat modellerde zeminde kırma işlemi gerekmektedir. Bkz. Sayfa 270 - 274
- Teknenin teraziye olabilmesi için zeminin düz olması esastır.



Akrilik Tekneler

Tekneler, 180 °C'a kadar ısıtılan akrilik plakaların vakumlu kalıplarda şekillendirilmesi ve cam elyaf, polyester ve ahşap tabakadan oluşan güçlü bir taşıyıcı sistemle birleştirilmesi sonucunda elde edilir.

Üstün CELL CAST teknolojisi ile üretilen Avrupa'dan ithal akrilik plakalar kullanmaktadır. Kaliteden taviz vermeyen bu ayırt edici üretim teknolojisi sayesinde HÜPPE sektörün en iyileri arasındadır.

Teknik bilgiler için bkz. s: 266



Akrilik Tekneler

Köşe Tekneler

Streamline s.210-211

100x100 - 90x90 - 80x80

Kare Tekneler

Streamline s.212-213

100x100 - 90x90 - 80x80

Dikdörtgen Tekneler

Streamline s.214-215

180x90 - 180x80 - 170x90 - 170x80 - 160x90
160x80 - 150x90 - 150x80 - 140x90 - 140x80
140x70 - 130x90 - 130x80 - 120x90 - 120x80
110x90 - 110x80 - 100x90 - 100x80 - 100x70
90x80

Streamline Köşe F (Flat) / MF (Monoblok) / PF (Panelli) Tekne

HÜPPE

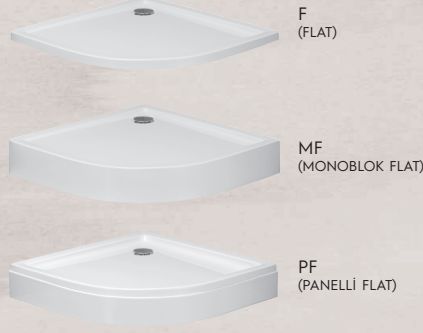

Ürün Kodu Oluşturma Şablonu

3TASQ212

+

XXXXXXBXX

Grup Kodu

Özellik Kodu

Ölçü (cm)	F (Gövde)		F (Gövde + Ayak)		MF(Monoblok)		PF (Panelli)	
	Özellik Kodu	Fiyat €	Özellik Kodu	Fiyat €	Özellik Kodu	Fiyat €	Özellik Kodu	Fiyat €
80x80	080080B00	354	080080B10	412	080080B01	366	080080B12	503
90x90	090090B00	385	090090B10	446	090090B01	405	090090B12	536
100x100	100100B00	428	100100B10	489	100100B01	447	100100B12	590

- Fiyatlar € / Adet olup KDV ve Montaj hariçtir.
- Ürün paketinin içinde sifon mevcuttur. Ayrıca bir sifon siparişine gerek yoktur.
- Panelli teknelerde, ayak ve panel fiyatlara dahildir.

Solid / Akıllık
Tekneler

	Flat-Monoblok Tekne Montajı	Panelli Tekne Montajı
(0 - 50) km	Ücretsiz	Ücretsiz
(51 - 100) km	819 TL + KDV	791 TL + KDV
(101 - 150) km	1.534 TL + KDV	1.530 TL + KDV

Detaylar için bkz. s. 277

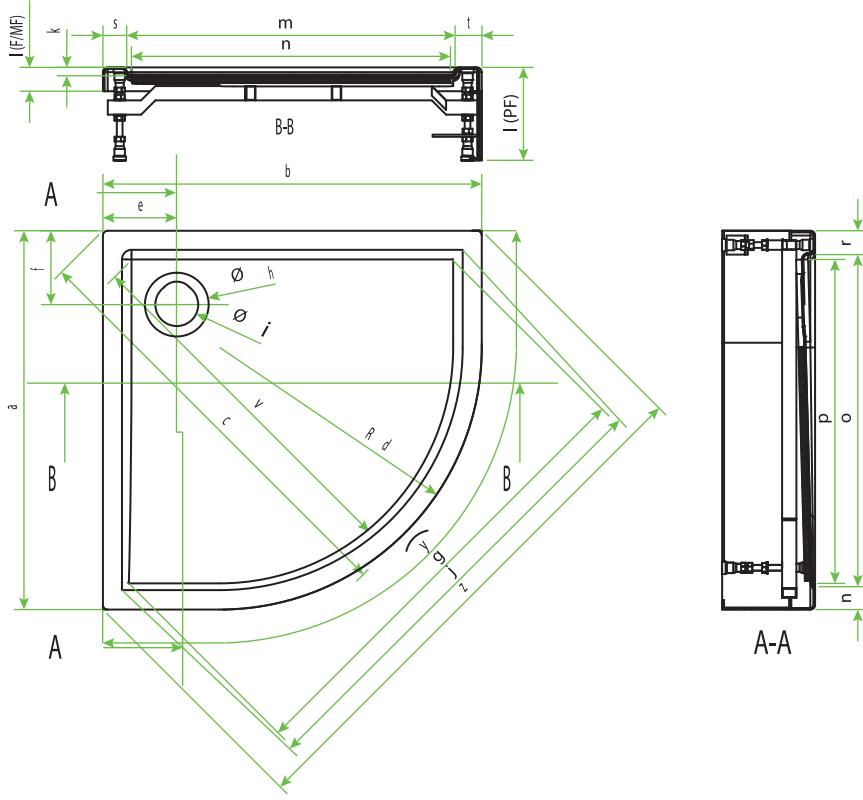

ÖLÇÜ	AMBALAJ BOYUTU	ÖLÇÜLER (mm)																								
		a	b	c	d	e	f	g	h	i	j	k	l(F)	l(MF)	l(PF)	m	n	o	p	r	s	t	u	v	y	z
800x800	900x900x245	800	800	900	550	155	155	940	135	90	975	25	60	120	200	700	685	700	685	50	50	50	50	775	1365	1120
900x900	1000x1000x245	900	900	1040	550	155	155	1100	135	90	1120	30	60	120	200	800	785	800	785	50	50	50	50	920	1565	1265
1000x1000	1100x1100x245	1000	1000	1182	550	165	165	1245	135	90	1265	30	60	120	200	900	885	900	885	50	50	50	50	1062	1765	1406

Paket içindeki Standart Sifon Özellikleri	Yükseklik (cm)	Tahliye Hızı (lt/sn)
	6	0,45

- Tablodaki ölçü birimleri mm'dir. TSE standartlarında +5mm -10mm aralığında ürün ebatlarında boyutsal sapmalar olabilir.
- Tekne yükseklikleri, Flat(F) Teknelerde 60 mm, Monoblok (MF) Teknelerde 120 mm, Panelli (PF) Teknelerde ise 200 mm'dir.
- Teknelerin standart ambalaj şekli karton kutudur.
- Flat modellerde zeminde kırma işlemi gerekmektedir. Bkz. Sayfa 271 - 274
- Flat ve Monoblok ürünlerde teknenin terazide olabilmesi için zeminin düz olması esastır.
- Uyumlu kabinler için HÜPPE Köşe Tekne/Küvetler Kabin Uyum Listesi'ne bakınız. Bkz. Sayfa 276

Streamline Kare F (Flat) / MF (Monoblok) / PF (Panelli) Tekne

HÜPPE

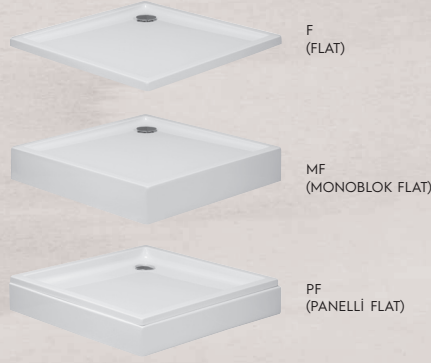

Ürün Kodu Oluşturma Şablonu

3TASK200

+

XXXXXXBXX

Grup Kodu

Özellik Kodu

Ölçü (cm)	F (Gövde)		F (Gövde + Ayak)		MF(Monoblok)		PF (Tek Panelli)		PF (Köşe Panelli)	
	Özellik Kodu	Fiyat €	Özellik Kodu	Fiyat €	Özellik Kodu	Fiyat €	Özellik Kodu	Fiyat €	Özellik Kodu	Fiyat €
80x80	080080B00	354	080080B10	413	080080B01	366	080080B13	468	08080BB15	516
90x90	090090B00	388	090090B10	447	090090B01	406	090090B13	502	09090BB15	550
100x100	100100B00	429	100100B10	490	100100B01	454	100100B13	544	10000BB15	593

- Fiyatlar € / Adet olup KDV ve Montaj hariçtir.
- Ürün paketinin içinde sifon mevcuttur. Ayrıca bir sifon siparişine gerek yoktur.
- Panelli teknelerde, ayak ve panel fiyatlara dahildir.

Solid / Akrilik
Tekneler

	Flat-Monoblok Tekne Montajı	Panelli Tekne Montajı
(0 - 50) km	Ücretsiz	Ücretsiz
(51 - 100) km	819 TL + KDV	791 TL + KDV
(101 - 150) km	1.534 TL + KDV	1.530 TL + KDV

Detaylar için bkz. s. 277

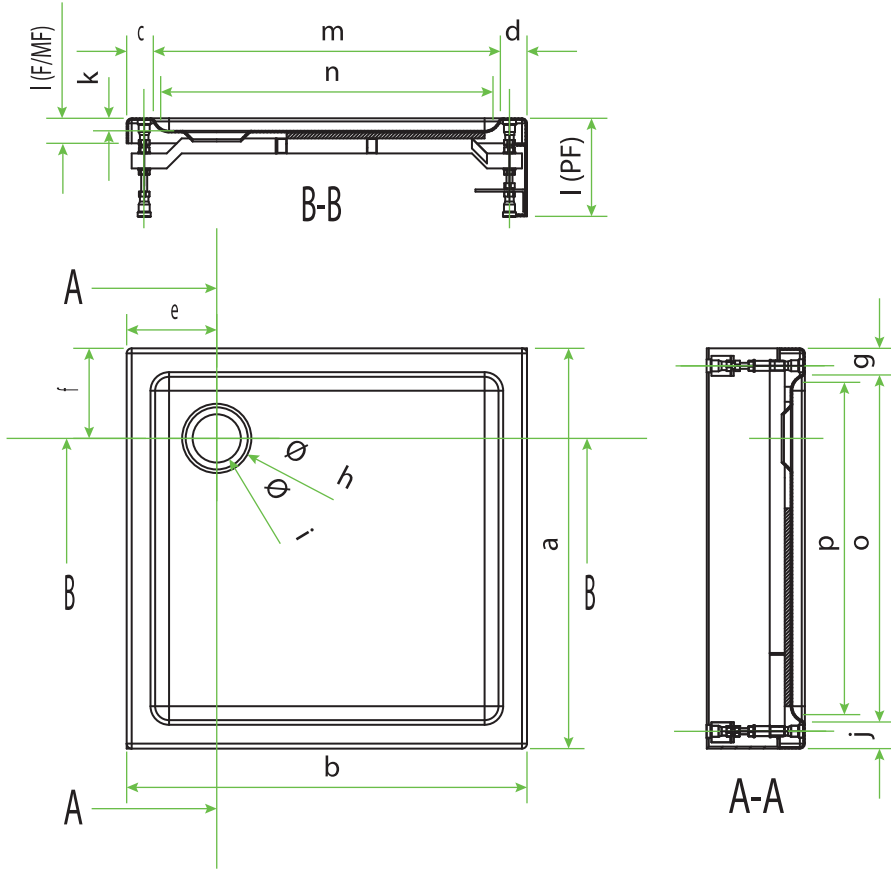

ÖLÇÜ	AMBALAJ BOYUTU	ÖLÇÜLER (mm)																	
		a	b	c	d	e	f	g	h	i	j	k	I(F)	I(MF)	I(PF)	m	n	o	p
800x800	900x900x245	800	800	55	55	155	155	55	140	90	55	25	60	120	200	690	670	690	670
900x900	1000x1000x245	900	900	55	55	155	155	55	130	90	55	25	60	120	200	790	770	790	770
1000x1000	1100x1100x245	1000	1000	50	50	180	180	50	140	90	50	30	60	120	200	900	880	900	880

Paket içindeki Standart Sifon Özellikleri	Yükseklik (cm)	Tahliye Hızı (lt/sn)
	6	0,45

- Tablodaki ölçü birimleri mm'dir. TSE standartlarında +5mm -10mm aralığında ürün ebatlarında boyutsal sapmalar olabilir.
- Tekne yükseklikleri, Flat(F) Teknelerde 60 mm, Monoblok (MF) Teknelerde 120 mm, Panelli (PF) Teknelerde ise 200 mm'dir.
- Teknelerin standart ambalaj şekli karton kutudur.
- Flat modellerde zeminde kırma işlemi gerekmektedir. Bkz. Sayfa 271 - 274
- Flat ve Monoblok ürünlerde teknenin teraziye olabilmesi için zeminin düz olması esastır.

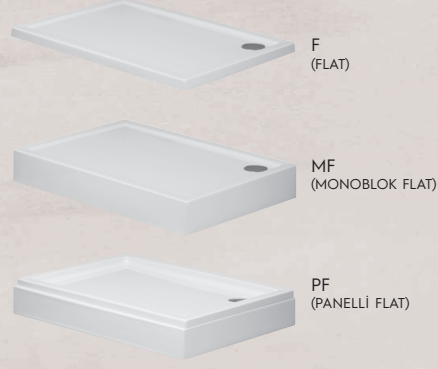

Ürün Kodu Oluşturma Şablonu

3TASD200

+

XXXXXXBXX

Grup Kodu

Özellik Kodu

Ölçü (cm)	F (Gövde)		F (Gövde + Ayak)		MF(Monoblok)		PF (Kısa Ön Panelli)		PF (Uzun Ön Panelli)		PF (Köşe Panelli)	
	Özellik Kodu	Fiyat €	Özellik Kodu	Fiyat €	Özellik Kodu	Fiyat €	Özellik Kodu	Fiyat €	Özellik Kodu	Fiyat €	Özellik Kodu	Fiyat €
90x80	090080B00	372	090080B10	432	090080B01	388	090080B13	487	090080B14	487	090080B15	522
100x70	100070B00	382	100070B10	442	100070B01	399	100070B13	497	100070B14	497	100070B15	546
100x80	100080B00	390	100080B10	449	100080B01	407	100080B13	504	100080B14	504	100080B15	553
100x90	100090B00	423	100090B10	482	100090B01	447	100090B13	536	100090B14	536	100090B15	586
110x80	110080B00	395	110080B10	455	110080B01	417	110080B13	510	110080B14	557	110080B15	559
110x90	110090B00	443	110090B10	502	110090B01	464	110090B13	557	110090B14	604	110090B15	605
120x80	120080B00	434	120080B10	493	120080B01	457	120080B13	548	120080B14	596	120080B15	598
120x90	120090B00	458	120090B10	519	120090B01	488	120090B13	574	120090B14	620	120090B15	622
130x80	130080B00	454	130080B10	514	130080B01	481	130080B13	569	130080B14	591	130080B15	618
130x90	130090B00	481	130090B10	542	130090B01	512	130090B13	596	130090B14	618	130090B15	645
140x80	140080B00	471	140080B10	531	140080B01	500	140080B13	586	140080B14	608	140080B15	634
140x90	140090B00	500	140090B10	559	140090B01	530	140090B13	614	140090B14	636	140090B15	664
150x80	150080B00	491	150080B10	550	150080B01	524	150080B13	605	150080B14	638	150080B15	660
150x90	150090B00	522	150090B10	581	150090B01	555	150090B13	636	150090B14	669	150090B15	691
160x80	160080B00	510	160080B10	569	160080B01	543	160080B13	624	160080B14	657	160080B15	679
160x90	160090B00	541	160090B10	600	160090B01	577	160090B13	655	160090B14	688	160090B15	710
170x80	170080B00	525	170080B10	585	170080B01	561	170080B13	640	170080B14	673	170080B15	695
170x90	170090B00	557	170090B10	616	170090B01	596	170090B13	671	170090B14	706	170090B15	726
180x80	180080B00	544	180080B10	603	180080B01	582	180080B13	658	180080B14	696	180080B15	718
180x90	180090B00	579	180090B10	638	180090B01	618	180090B13	693	180090B14	731	180090B15	753

- Fiyatlar € / Adet olup KDV ve Montaj hariçtir.
- Ürün paketinin içinde sifon mevcuttur. Ayrıca bir sifon siparişine gerek yoktur.
- Panelli teknelerde, ayak ve panel fiyatlara dahildir.

	Flat-Monoblok Tekne Montajı	Panelli Tekne Montajı
(0 - 50) km	Ücretsiz	Ücretsiz
(51 - 100) km	819 TL + KDV	791 TL + KDV
(101 - 150) km	1.534 TL + KDV	1.530 TL + KDV

Detaylar için bkz. s. 277

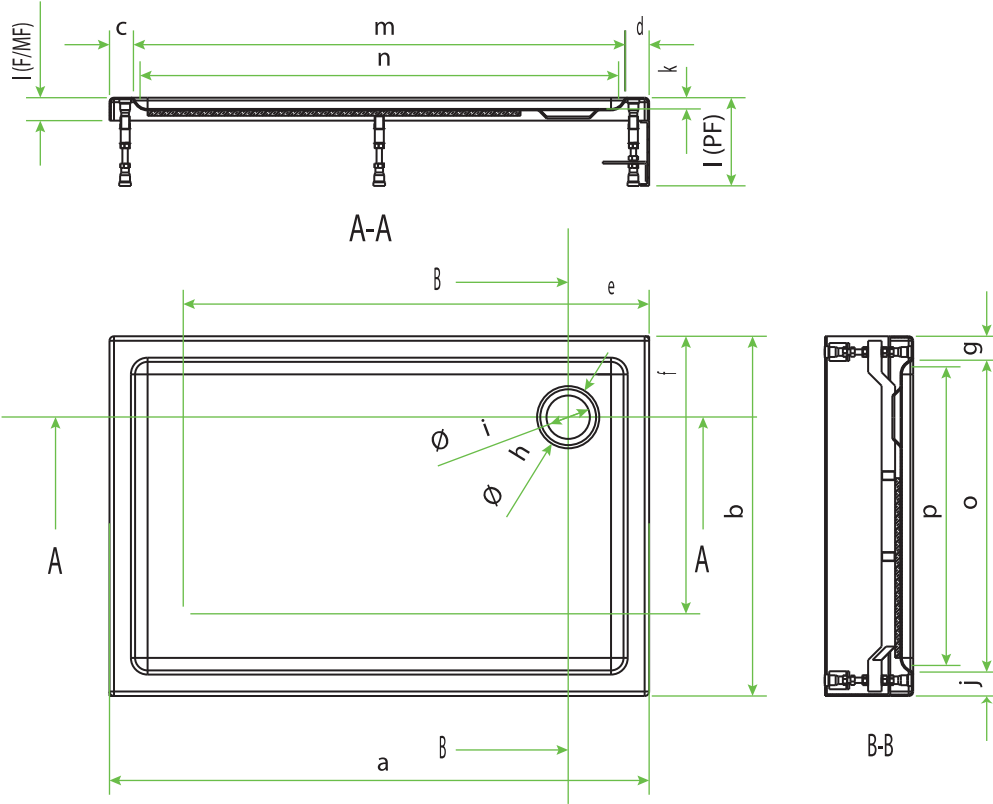

ÖLÇÜ	AMBALAJ BOYUTU	ÖLÇÜLER (mm)																	
		a	b	c	d	e	f	g	h	i	j	k	I(F)	I(MF)	I(PF)	m	n	o	p
900x800	1000x1000x245	900	800	55	55	170	170	55	135	90	55	25	60	120	200	790	770	690	670
1000x700	1100x1100x245	1000	900	55	55	150	150	55	135	90	55	30	60	120	200	890	865	590	570
1000x800	1100x1100x245	1000	800	55	55	160	160	55	135	90	55	20	60	20	200	890	870	690	670
1000x900	1100x1100x245	1000	900	55	55	170	170	55	135	90	55	25	60	120	200	890	870	790	770
1100x800	1300x1000x245	1100	800	55	55	160	160	55	135	90	55	25	60	120	200	990	970	690	670
1100x900	1300x1000x245	1100	900	50	50	155	155	50	135	90	50	30	60	120	200	1000	975	800	780
1200x800	1300x1000x245	1200	800	50	50	155	155	50	135	90	50	25	60	120	200	1100	1075	700	680
1200x900	1300x1000x245	1200	900	50	50	155	155	50	135	90	50	25	60	120	200	1100	1080	800	815
1300x800	1500x1000x245	1300	800	55	55	155	155	50	135	90	50	25	60	120	200	1190	1170	700	680
1300x900	1500x1000x245	1300	900	50	50	155	155	50	135	90	50	30	60	120	200	1200	1175	800	780
1400x800	1500x1000x245	1400	800	55	55	160	160	60	135	90	60	30	60	120	200	1290	1240	680	650
1400x900	1500x1000x245	1400	900	50	50	155	155	50	135	90	50	30	60	120	200	1300	1275	800	780
1500x800	1700x1000x245	1500	800	60	60	160	160	60	135	90	60	35	60	120	200	1380	1355	680	660
1500x900	1700x1000x245	1500	900	55	55	170	170	55	135	90	55	30	60	120	200	1390	1365	790	770
1600x800	1700x1000x245	1600	800	50	50	170	170	50	135	90	50	35	60	120	200	1500	1475	700	680
1600x900	1700x1000x245	1600	900	50	50	170	170	50	135	90	50	35	60	120	200	1500	1475	800	780
1700x800	1800x1000x245	1700	800	50	50	170	170	50	135	90	50	35	60	120	200	1600	1575	700	680
1700x900	1800x1000x245	1700	900	65	65	180	180	65	135	90	65	35	60	120	200	1570	1540	770	745
1800x800	1800x1000x245	1800	800	50	50	155	155	50	135	90	50	30	60	120	200	1700	1675	700	680
1800x900	1800x1000x245	1800	900	50	50	155	155	50	135	90	50	30	60	120	200	1700	1675	800	780

Paket içindeki Standart Sifon Özellikleri	Yükseklik (cm)	Tahliye Hızı (lt/sn)
	6	0,45

- Tablodaki ölçü birimleri mm'dir. TSE standartlarında +5mm -10mm aralığında ürün ebatlarında boyutsal sapmalar olabilir.
- Tekne yükseklikleri, Flat(F) Teknelerde 60 mm, Monoblok (MF) Teknelerde 120 mm, Panelli (PF) Teknelerde ise 200 mm'dir.
- Teknelerin standart ambalaj şekli karton kutudur.
- Flat modellerde zemine kırma işlemi gerekmektedir. Bkz. Sayfa 271 - 274
- Flat ve Monoblok ürünlerde teknenin terazide olabilmesi için zeminin düz olması esastır.

ÖN CEPHE ÇÖZÜMLER

X0

X0 AK C DUAL T



s. 218

X0 AK C SOLO T



s. 219

X0 AK C SOLO T
Ekstra Panelli



s. 220

X0 KY C K1S1 T

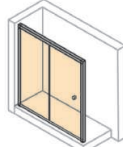

s. 221

X0 KY C K2S1 T



s. 222

X0 KY C K2S2 T



s. 223

CLASSICS-V₂

CLASSICS-V₂ KY C K1S1 T

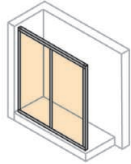

s. 224

CLASSICS-V₂ KY C K2S1 T

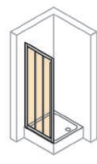

s. 225

CLASSICS-V₂ POLİSTREN

CLASSICS-V₂ POLİSTREN
KY C K1S1 T/K

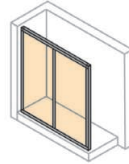

s. 226

CLASSICS-V₂ POLİSTREN
KY C K2S1 T/K



s. 227

KARE/DİKDÖRTGEN ÇÖZÜMLER

X0

X0 KY K K2S2 T



s. 228

X0 KY K K4S2 T



s. 229

CLASSICS-V₂

CLASSICS-V₂ KY K K2S2 T

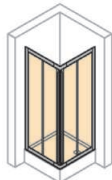

s. 230

CLASSICS-V₂ KY K K4S2 T



s. 231

CLASSICS-V₂ POLİSTREN

CLASSICS-V₂ POLİSTREN
KY K K2S2 T

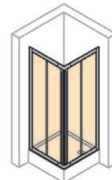

s. 232

CLASSICS-V₂ POLİSTREN
KY K K4S2 T



s. 233

OVAL ÇÖZÜMLER

X0

X0 KY O K2S2 T

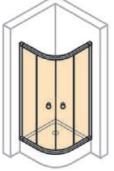

s. 234

CLASSICS-V₂

CLASSICS-V₂ KY O K2S2 T/K

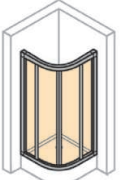

s. 235

CLASSICS-V₂KY XAO K2S2 K

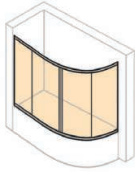

s. 236

CLASSICS-V₂ POLİSTREN

CLASSICS-V₂ POLİSTREN
KY O K2S2 T/K

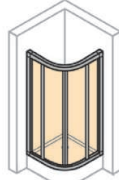

s. 237

CLASSICS-V₂ POLİSTREN
KY XAO K2S2 K

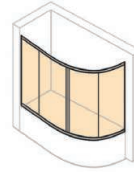

s. 238

BEŞGEN ÇÖZÜMLER

X0

X0 SAK B DUAL T



s. 239

YAN/EKSTRA PANELLER

X0/CLASSICS-V₂ CLASSICS-V₂ POLİSTREN

CLASSICS-V₂ KY/AK C YP T

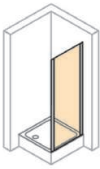

s. 240

X0 / CLASSICS-V₂
KY/AK C EP T/K



s. 241

CLASSICS-V₂ POLİSTREN
KY/AK C YP T

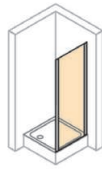

s. 240

CLASSICS-V₂ POLİSTREN
KY/AK C EP T/K



s. 241



Yan Panelsiz



Yan Panelli



İçe - Dışa Açılır Kapı

İçe - Dışa Açılır Kapı

Ön Cephe

Fiyatlandırma Aralığı cm	Giriş Alanı Min. - Max. cm
059 - 081	43.0 - 63.0
082 - 121	65.0 - 103.0

• Fotoğraflardaki tekne görsel amaçlı olup fiyatlara dahil değildir.

Yükseklik	Genişlik	Yan Panel	Cam Kalınlığı
Std:190 cm			
140 - 200 cm	60 - 120 cm	18 - 120 cm	

MİM
Standart dışı özel ölçü ve üretimler için MİM'e danışınız
444 00 16

Ön Cephe

MODEL KODU: 21H71A

Fiyatlandırma Aralığı cm	Şeffaf Cam P. Gümüş M. Gümüş Beyaz
059 - 081	520
082 - 121	566

Opsiyonel Cam Liste Fiyat Farkları									
Extra Clear	Bronz Füme	Reflekte Bronz/Füme	Nervürlü	Mirastar	Dijital Desen	Güvenlik Filmleri	Satine	Kumlama	Anti-Plaque
€	€	€	€	€	€	€	€	€	€
-	-	-	-	-	148	117	-	42	8
-	-	-	-	-	238	188	-	68	12

Yan Panel

MODEL KODU: 21HB10

Fiyatlandırma Aralığı cm	Şeffaf Cam P. Gümüş M. Gümüş Beyaz
020 - 041	254
042 - 061	270
062 - 081	285
082 - 101	301
102 - 121	317

Opsiyonel Cam Liste Fiyat Farkları									
Extra Clear	Bronz Füme	Reflekte Bronz/Füme	Nervürlü	Mirastar	Dijital Desen	Güvenlik Filmleri	Satine	Kumlama	Anti-Plaque
€	€	€	€	€	€	€	€	€	€
-	-	-	-	-	70	55	-	20	4
-	-	-	-	-	114	89	-	33	6
-	-	-	-	-	158	124	-	46	8
-	-	-	-	-	202	158	-	59	11
-	-	-	-	-	246	193	-	72	13

- Fiyatlara KDV dahil değildir ve Euro'dur.
- Ayar payı iki duvar arası kabinde -2,5 ile +2 cm, yan panelli kabinde -1,5 ile +3 cm, yan panelde ise -1 ile +0,5 cm'dir.
- Kabin net ölçüleri kurulum payı nedeniyle tekne ölçülerinden küçük üretilmektedir. BKZ Sayfa 252 - 257
- Kabin ile yan panel farklı yükseklikte ise sayfa 240 'daki CLASSICS-V2 YP kullanılacaktır.
- Güvenlik cam filmleri seçeneğinde (Anti-Plaque uygulaması yoktur)*

Standart Dışı Yükseklik	Eğim / Cam Boşaltma	Montaj Net Fiyatı
1-10 cm : %15 Bkz. s.27	—	1. Kademe (0-50km) Ücretsiz 2. Kademe (51-100km) 1.268 TL
Std: 190 cm 	—	3. Kademe (101-150km) 5.309 TL

Bkz. s.277



Yan Panelsiz

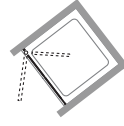

İçe - Dışa Açılır Kapı

Yan Panelli

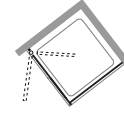

İçe - Dışa Açılır Kapı

Ön Cephe

Fiyatlandırma Aralığı cm	Giriş Alanı Min. - Max. cm
069 - 081	56.0 - 66.0
082 - 101	68.0 - 86.0

• Fotoğraflardaki tekne görsel amaçlı olup fiyatlara dahil değildir.

Yükseklik	Genişlik	Yan Panel	Cam Kalınlığı
Std:190 cm			
140 - 200 cm	60 - 100 cm	18 - 120 cm	4 mm 5 mm

MİM
Standart dışı özel ölçü ve üretimler için MİM'e danışınız
444 00 16

MODEL KODU: 21H71Q

Ön Cephe

Fiyatlandırma Aralığı cm	Şeffaf Cam P. Gümüş M. Gümüş Beyaz €
069 - 081	425
082 - 101	447

Opsiyonel Cam Liste Fiyat Farkları									
Extra Clear	Bronz Füme	Reflekte Bronz/Füme	Nervürlü	Mirastar	Dijital Desen	Güvenlik Filmlil*	Satine	Kumlama	Anti-Plaqué
€	€	€	€	€	€	€	€	€	€
-	-	-	-	-	143	113	-	41	7
-	-	-	-	-	187	148	-	54	10

Yan Panel

MODEL KODU: 21HB10

Fiyatlandırma Aralığı cm	Şeffaf Cam P. Gümüş M. Gümüş Beyaz €
020 - 041	254
042 - 061	270
062 - 081	285
082 - 101	301
102 - 121	317

Opsiyonel Cam Liste Fiyat Farkları									
Extra Clear	Bronz Füme	Reflekte Bronz/Füme	Nervürlü	Mirastar	Dijital Desen	Güvenlik Filmlil*	Satine	Kumlama	Anti-Plaqué
€	€	€	€	€	€	€	€	€	€
-	-	-	-	-	70	55	-	20	4
-	-	-	-	-	114	89	-	33	6
-	-	-	-	-	158	124	-	46	8
-	-	-	-	-	202	158	-	59	11
-	-	-	-	-	246	193	-	72	13

• Fiyatlara KDV dahil değildir ve Euro'dur.

• Ayar payı iki duvar arası kabinde -2,5 ile +2 cm, yan panelli kabinde -1,5 ile +3 cm, yan panelde ise -1 ile +0,5 cm'dir.

• Kabin net ölçüleri kurulum payı nedeniyle tekne ölçülerinden küçük üretilmektedir. BKZ Sayfa 252 - 257

• Kabin ile yan panel farklı yükseklikte ise sayfa 240'daki CLASSICS-V2 YP kullanılacaktır.

• Güvenlik cam filmlil seçeneğinde (Anti-Plaqué uygulaması yoktur)*

Standart Dışı Yükseklik	Eğim / Cam Boşaltma	Montaj Net Fiyatı
1-10 cm : %15	—	1. Kademe (0-50km) Ücretsiz
Bkz. s.27	—	2. Kademe (51-100km) 1.268 TL
Std: 190 cm	—	3. Kademe (101-150km) 5.309 TL

Bkz. s.277



Yan Panelsiz



Yan Panelli



İçe - Dışa Açılır Kapı

İçe - Dışa Açılır Kapı

Ön Cephe

Fiyatlandırma Aralığı cm	Giriş Alanı Min. - Max. cm	Ekstra Panel Ölçüsü Min. - Max. cm
099 - 111	56.0	36.0 - 46.0
112 - 161	56.0 - 76.0	47.0 - 76.0

• Fotoğraflardaki tekne görsel amaçlı olup fiyatlara dahil değildir.

Yükseklik	Genişlik	Açılır Kapı	Ekstra Panel	Yan Panel	Cam Kalınlığı
Std: 190 cm					
140 - 200 cm	100 - 160 cm	48 - 94 cm	30 - 80 cm	18 - 120 cm	4 mm 5 mm

MİM
Standart dışı özel ölçü ve üretimler için MİM'e danışınız
444 00 16

Ön Cephe

MODEL KODU: 21H71B

Fiyatlandırma Aralığı cm	Şeffaf Cam P. Gümüş M. Gümüş Beyaz
099 - 111	530
112 - 161	565

Opsiyonel Cam Liste Fiyat Farkları									
Extra Clear	Bronz Füme	Reflekte Bronz/Füme	Nervürlü	Mirastar	Dijital Desen	Güvenlik Filmli *	Satine	Kumlama	Anti-Plaque
€	€	€	€	€	€	€	€	€	€
-	-	-	-	-	218	173	-	63	11
-	-	-	-	-	287	227	-	82	15

Yan Panel

MODEL KODU: 21HB10

Fiyatlandırma Aralığı cm	Şeffaf Cam P. Gümüş M. Gümüş Beyaz
020 - 041	254
042 - 061	270
062 - 081	285
082 - 101	301
102 - 121	317

Opsiyonel Cam Liste Fiyat Farkları									
Extra Clear	Bronz Füme	Reflekte Bronz/Füme	Nervürlü	Mirastar	Dijital Desen	Güvenlik Filmli *	Satine	Kumlama	Anti-Plaque
€	€	€	€	€	€	€	€	€	€
-	-	-	-	-	70	55	-	20	4
-	-	-	-	-	114	89	-	33	6
-	-	-	-	-	158	124	-	46	8
-	-	-	-	-	202	158	-	59	11
-	-	-	-	-	246	193	-	72	13

- Fiyatlara KDV dahil değildir ve Euro'dur.
- Ayar payı iki duvar arası kabinde -2,5 ile +2 cm, yan panelli kabinde -1,5 ile +3 cm, yan panelde ise -1 ile +0,5 cm'dir.
- Kabin net ölçüleri kurulum payı nedeniyle tekne ölçülerinden küçük üretilmektedir. BKZ Sayfa 252 - 257
- Kabin ile yan panel farklı yükseklikte ise sayfa 240 'daki CLASSICS-V2 YP kullanılacaktır.
- Güvenlik cam filmli seçeneğinde (Anti-Plaque uygulaması yoktur).*

Standart Dışı Yükseklik	Eğim / Cam Boşaltma	Montaj Net Fiyatı
1-10 cm : %15 Bkz. s.27	—	1. Kademe (0-50km) Ücretsiz 2. Kademe (51-100km) 1.268 TL
Std: 190 cm 	—	3. Kademe (101-150km) 5.309 TL

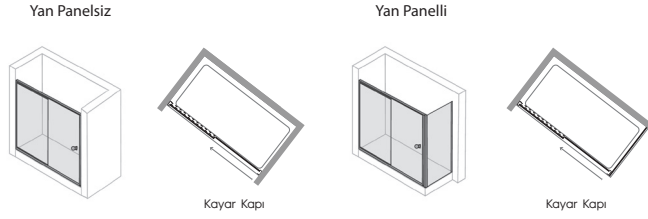

Ön Cephe

Fiyatlandırma Aralığı cm	Giriş Alanı Min. - Max. cm
099 - 121	40.0 - 50.0
122 - 161	50.0 - 65.0

• Fotoğraflardaki tekne görsel amaçlı olup fiyatlara dahil değildir.

Yükseklik	Genişlik	Sabit Panel	Kayar Kapı	Yan Panel	Cam Kalınlığı	Easy Clean Kolay Temizlik	MİM Standart dışı özel ölçü ve üretimler için MİM'e danışınız 444 00 16
Std: 190 cm					4 mm 5 mm		
140 - 200 cm	100 - 160 cm			18 - 120 cm			

Ön Cephe

MODEL KODU: 21H71E

Fiyatlandırma Aralığı cm	Şeffaf Cam	
	P. Gümüş M. Gümüş Beyaz €	Siyah Altın €
099 - 121	482	525
122 - 161	523	567



Opsiyonel Cam Liste Fiyat Farkları									
Extra Clear	Bronz Füme	Reflekte Bronz/Füme	Nervürlü	Mirastar	Dijital Desen	Güvenlik Filmleri*	Satine	Kumlama	Anti-Plaque
€	€	€	€	€	€	€	€	€	€
-	-	-	-	-	248	195	-	72	13
-	-	-	-	-	338	266	-	98	18

Yan Panel

MODEL KODU: 21HB10

Fiyatlandırma Aralığı cm	Şeffaf Cam	
	P. Gümüş M. Gümüş Beyaz €	Siyah Altın €
020 - 041	254	265
042 - 061	270	282
062 - 081	285	298
082 - 101	301	315
102 - 121	317	332



Opsiyonel Cam Liste Fiyat Farkları									
Extra Clear	Bronz Füme	Reflekte Bronz/Füme	Nervürlü	Mirastar	Dijital Desen	Güvenlik Filmleri*	Satine	Kumlama	Anti-Plaque
€	€	€	€	€	€	€	€	€	€
-	-	-	-	-	70	55	-	20	4
-	-	-	-	-	114	89	-	33	6
-	-	-	-	-	158	124	-	46	8
-	-	-	-	-	202	158	-	59	11
-	-	-	-	-	246	193	-	72	13

• Fiyatlara KDV dahil değildir ve Euro'dur.

• Ayar payı iki duvar arası kabinde -3 ile +2 cm, yan panelli kabinde -1,5 ile +3 cm, yan panelde ise -1 ile +0,5 cm'dir.

• Kabin net ölçüleri kurulum payı nedeniyle tekne ölçülerinden küçük üretilmektedir. BKZ Sayfa 252 - 257

• Kabin ile yan panel farklı yükseklikte ise sayfa 240'daki CLASSICS-V2 YP kullanılacaktır.

• Güvenlik cam filmli seçeneğinde (Anti-Plaque uygulaması yoktur)*

Standart Dışı Yükseklik	Eğim / Cam Boşaltma	Montaj Net Fiyatı
1-10 cm : %15 Bkz. s.27	—	1. Kademe (0-50km) Ücretsiz 2. Kademe (51-100km) 1.268 TL
Std: 190 cm 	—	3. Kademe (101-150km) 5.309 TL

Bkz. s.277



Yan Panelsiz



Yan Panelli



Kayar Kapı



Kayar Kapı

Ön Cephe

Fiyatlandırma Aralığı cm	Giriş Alanı Min. - Max. cm
079 - 101	35.5 - 48.5
102 - 131	48.5 - 68.5
132 - 161	68.5 - 82.0

• Fotoğraflardaki tekne görsel amaçlı olup fiyatlara dahil değildir.

Yükseklik	Genişlik	Sabit Panel	Kayar Kapı	Yan Panel	Cam Kalınlığı
Std:190 cm					
140 - 200 cm	80 - 160 cm			18 - 120 cm	4 mm

Easy Clean

Kolay Temizlik



Standart dışı özel ölçü ve üretimler için MIM'e danışınız
444 00 16

Ön Cephe

MODEL KODU: 21H11F

Fiyatlandırma Aralığı cm	Şeffaf Cam	
	P. Gümüş M. Gümüş Beyaz	Siyah
079 - 101	522	586
102 - 131	551	616
132 - 161	579	646

Opsiyonel Cam Liste Fiyat Farkları									
Extra Clear	Bronz Füme	Reflekte Bronz/Füme	Nervürlü	Mirastar	Dijital Desen	Güvenlik Filmlil*	Satine	Kumlama	Anti-Plaque
€	€	€	€	€	€	€	€	€	€
-	-	-	-	-	-	156	-	58	10
-	-	-	-	-	-	208	-	78	14
-	-	-	-	-	-	261	-	97	18

Yan Panel

MODEL KODU: 21HB10

Fiyatlandırma Aralığı cm	Şeffaf Cam	
	P. Gümüş M. Gümüş Beyaz	Siyah
020 - 041	254	265
042 - 061	270	282
062 - 081	285	298
082 - 101	301	315
102 - 121	317	332

Opsiyonel Cam Liste Fiyat Farkları									
Extra Clear	Bronz Füme	Reflekte Bronz/Füme	Nervürlü	Mirastar	Dijital Desen	Güvenlik Filmlil*	Satine	Kumlama	Anti-Plaque
€	€	€	€	€	€	€	€	€	€
-	-	-	-	-	-	55	-	20	4
-	-	-	-	-	-	89	-	33	6
-	-	-	-	-	-	124	-	46	8
-	-	-	-	-	-	158	-	59	11
-	-	-	-	-	-	193	-	72	13

- Fiyatlara KDV dahil değildir ve Euro'dur.
- Ayar payı iki duvar arası kabinde -3 ile +2 cm, yan panelli kabinde -1,5 ile +3 cm, yan panelde ise -1 ile +0,5 cm'dir.
- Kabin net ölçüleri kurulum payı nedeniyle tekne ölçülerinden küçük üretilmektedir. BKZ Sayfa 252 - 257
- Kabin ile yan panel farklı yükseklikte ise sayfa 240 'daki CLASSICS-V2 YP kullanılacaktır.
- Güvenlik cam filmlil seçeneğinde (Anti-Plaque uygulaması yoktur).*

Standart Dışı Yükseklik	Eğim / Cam Boşaltma	Montaj Net Fiyatı
1-10 cm : %15	—	1. Kademe (0-50km) Ücretsiz
Bkz. s.27	—	2. Kademe (51-100km) 1.268 TL
Std: 190 cm	—	3. Kademe (101-150km) 5.309 TL
	—	Bkz. s.277



Yan Panelsiz

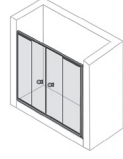

Yan Panelli



Kayar Kapı

Kayar Kapı

Ön Cephe

Fiyatlandırma Aralığı cm	Giriş Alanı Min. - Max. cm
149 - 161	56.0 - 61.0
162 - 181	61.0 - 71.0

• Fotoğraflardaki tekne görsel amaçlı olup fiyatlara dahil değildir.

Yükseklik	Genişlik	Sabit Panel	Kayar Kapı	Yan Panel	Cam Kalınlığı
Std: 190 cm					
140 - 200 cm	120 - 180 cm			18 - 120 cm	4 mm / 5 mm



Ön Cephe

MODEL KODU: 21H713

Fiyatlandırma Aralığı cm	Şeffaf Cam	
	P. Gümüş M. Gümüş Beyaz €	Siyah Altın €
149 - 161	580	592
162 - 181	619	630



Opsiyonel Cam Liste Fiyat Farkları									
Extra Clear	Bronz Füme	Reflekte Bronz/Füme	Nervürlü	Mirastar	Dijital Desen	Güvenlik Filmleri *	Satine	Kumlama	Anti-Plaque
€	€	€	€	€	€	€	€	€	€
-	-	-	-	-	250	197	-	72	13
-	-	-	-	-	342	269	-	99	18

Yan Panel

MODEL KODU: 21HB10

Fiyatlandırma Aralığı cm	Şeffaf Cam	
	P. Gümüş M. Gümüş Beyaz €	Siyah Altın €
020 - 041	254	265
042 - 061	270	282
062 - 081	285	298
082 - 101	301	315
102 - 121	317	332



Opsiyonel Cam Liste Fiyat Farkları									
Extra Clear	Bronz Füme	Reflekte Bronz/Füme	Nervürlü	Mirastar	Dijital Desen	Güvenlik Filmleri *	Satine	Kumlama	Anti-Plaque
€	€	€	€	€	€	€	€	€	€
-	-	-	-	-	70	55	-	20	4
-	-	-	-	-	114	89	-	33	6
-	-	-	-	-	158	124	-	46	8
-	-	-	-	-	202	158	-	59	11
-	-	-	-	-	246	193	-	72	13

• Fiyatlara KDV dahil değildir ve Euro'dur.

• Ayar payı iki duvar arası kabinde -3 ile +2 cm, yan panelli kabinde -1,5 ile +3 cm, yan panelde ise -1 ile +0,5 cm'dir.

• Kabin net ölçüleri kurulum payı nedeniyle tekne ölçülerinden küçük üretilmektedir. BKZ Sayfa 252 - 257

• Kabin ile yan panel farklı yükseklikte ise sayfa 240'daki CLASSICS-V2 YP kullanılacaktır.

• Güvenlik cam filmleri seçeneğinde (Anti-Plaque uygulaması yoktur)*

Standart Dışı Yükseklik	Eğim / Cam Boşaltma	Montaj Net Fiyatı
1-10 cm : %15 Bkz. s.27	—	1. Kademe (0-50km) Ücretsiz 2. Kademe (51-100km) 1.268 TL
Std: 190 cm 	—	3. Kademe (101-150km) 5.309 TL

Bkz. s.277

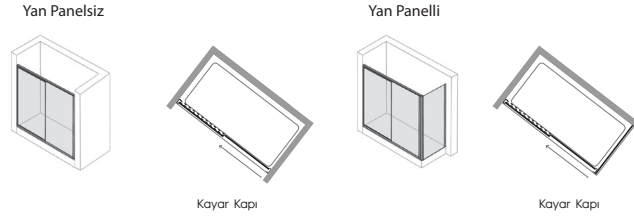

Ön Cephe

Fiyatlandırma Aralığı cm	Giriş Alanı Min. - Max. cm
099 - 121	39.5 - 49.5
122 - 151	49.5 - 64.5
152 - 181	64.5

• Fotoğraflardaki tekne görsel amaçlı olup fiyatlara dahil değildir.

Yükseklik	Genişlik	Sabit Panel	Kayar Kapı	Yan Panel	Cam Kalınlığı	Easy Clean	MİM
Std: 190 cm					4mm	Kolay Temizlik	Standart dışı özel ölçü ve üretimler için MİM'e danışınız 444 00 16
140 - 200 cm	100 - 180 cm			18 - 120 cm			

Ön Cephe

MODEL KODU: 21HN1E

Fiyatlandırma Aralığı cm	Şeffaf Cam
	P. Gümüş M. Gümüş Beyaz
099 - 121	567
122 - 151	599
152 - 181	631

Opsiyonel Cam Liste Fiyat Farkları									
Extra Clear	Bronz Füme	Reflekte Bronz/Füme	Nervürlü	Mirastar	Dijital Desen	Güvenlik Filmli*	Satine	Kumlama	Anti-Plaque
€ -	€ -	€ -	€ -	€ -	€ -	€ 199	€ -	€ 74	€ 13
-	-	-	-	-	-	255	-	95	17
-	-	-	-	-	-	311	-	116	21

Yan Panel

MODEL KODU: 21HB10

Fiyatlandırma Aralığı cm	Şeffaf Cam
	P. Gümüş M. Gümüş Beyaz
020 - 041	254
042 - 061	270
062 - 081	285
082 - 101	301
102 - 121	317

Opsiyonel Cam Liste Fiyat Farkları									
Extra Clear	Bronz Füme	Reflekte Bronz/Füme	Nervürlü	Mirastar	Dijital Desen	Güvenlik Filmli*	Satine	Kumlama	Anti-Plaque
€ -	€ -	€ -	€ -	€ -	€ -	€ 55	€ -	€ 20	€ 4
-	-	-	-	-	-	89	-	33	6
-	-	-	-	-	-	124	-	46	8
-	-	-	-	-	-	158	-	59	11
-	-	-	-	-	-	193	-	72	13

- Fiyatlara KDV dahil değildir ve Euro'dur.
- Ayar payı iki duvar arası kabinde -3 ile +2 cm, yan panelli kabinde -1,5 ile +3 cm, yan panelde ise -1 ile +0,5 cm'dir.
- Kabin net ölçüleri kurulum payı nedeniyle tekne ölçülerinden küçük üretilmektedir. BKZ Sayfa 252 - 257
- Kabin ile yan panel farklı yükseklikte ise sayfa 240 'daki CLASSICS-V2 YP kullanılacaktır.
- Güvenlik cam filmli seçeneğinde (Anti-Plaque uygulaması yoktur).*

Standart Dışı Yükseklik	Eğim / Cam Boşaltma	Montaj Net Fiyatı
1-10 cm : %15	—	1. Kademe (0-50km) Ücretsiz
Bkz. s.27		2. Kademe (51-100km) 1.268 TL
Std: 190 cm	—	3. Kademe (101-150km) 5.309 TL
		Bkz. s.277



Yan Panelsiz



Kayar Kapı

Yan Panelli

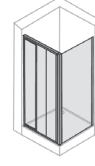

Kayar Kapı

Ön Cephe

Fiyatlandırma Aralığı cm	Giriş Alanı Min. - Max. cm
079 - 101	37.5 - 50.5
102 - 131	50.5 - 70.5
132 - 171	70.5 - 84.0

• Fotoğraflardaki tekne görsel amaçlı olup fiyatlara dahil değildir.

Yükseklik	Genişlik	Sabit Panel	Kayar Kapı	Yan Panel	Cam Kalınlığı	Easy Clean	MİM
Std:190 cm					4 mm	Kolay Temizlik	Standart dışı özel ölçü ve üretimler için MİM'e danışınız 444 00 16
140 - 200 cm	80 - 170 cm			18 - 120 cm			

Ön Cephe

MODEL KODU: 21HN1F

Fiyatlandırma Aralığı cm	Şeffaf Cam P. Gümüş M. Gümüş Beyaz €
079 - 101	582
102 - 131	608
132 - 171	650

Opsiyonel Cam Liste Fiyat Farkları									
Extra Clear	Bronz Füme	Reflekte Bronz/Füme	Nervürlü	Mirastar	Dijital Desen	Güvenlik Filmlil*	Satine	Kumlama	Anti-Plaque
€	€	€	€	€	€	€	€	€	€
-	-	-	-	-	-	161	-	60	11
-	-	-	-	-	-	216	-	80	15
-	-	-	-	-	-	288	-	108	19

Yan Panel

MODEL KODU: 21HB10

Fiyatlandırma Aralığı cm	Şeffaf Cam P. Gümüş M. Gümüş Beyaz €
020 - 041	254
042 - 061	270
062 - 081	285
082 - 101	301
102 - 121	317

Opsiyonel Cam Liste Fiyat Farkları									
Extra Clear	Bronz Füme	Reflekte Bronz/Füme	Nervürlü	Mirastar	Dijital Desen	Güvenlik Filmlil*	Satine	Kumlama	Anti-Plaque
€	€	€	€	€	€	€	€	€	€
-	-	-	-	-	-	55	-	20	4
-	-	-	-	-	-	89	-	33	6
-	-	-	-	-	-	124	-	46	8
-	-	-	-	-	-	158	-	59	11
-	-	-	-	-	-	193	-	72	13

• Fiyatlara KDV dahil değildir ve Euro'dur.

• Ayar payı iki duvar arası kabinde -3 ile +2 cm, yan panelli kabinde -1,5 ile +3 cm, yan panelde ise -1 ile +0,5 cm'dir.

• Kabin net ölçüleri kurulum payı nedeniyle tekne ölçülerinden küçük üretilmektedir. BKZ Sayfa 252 - 257

• Kabin ile yan panel farklı yükseklikte ise sayfa 240'daki CLASSICS-V2 YP kullanılacaktır.

• Güvenlik cam filmlil seçeneğinde (Anti-Plaque uygulaması yoktur)*

Standart Dışı Yükseklik	Eğim / Cam Boşaltma	Montaj Net Fiyatı
1-10 cm : %15	—	1. Kademe (0-50km) Ücretsiz
Bkz. s.27	—	2. Kademe (51-100km) 1.268 TL
Std: 190 cm	—	3. Kademe (101-150km) 5.309 TL
	—	Bkz. s.277



Yan Panelsiz

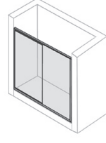

Yan Panelli

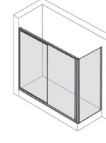

Kayar Kapı



Kayar Kapı



Ön Cephe

Fiyatlandırma Aralığı cm	Giriş Alanı Min. - Max. cm
099 - 121	39.5 - 49.5
122 - 151	49.5 - 64.5
152 - 181	64.5 - 79.0

• Fotoğraflardaki tekne görsel amaçlı olup fiyatlara dahil değildir.

Yükseklik	Genişlik	Sabit Panel	Kayar Kapı	Yan Panel	Cam Kalınlığı
Std: 190 cm					
140 - 200 cm	100 - 180 cm			20 - 100 cm	4mm 2mm

Easy Clean

Kolay Temizlik



Standart dışı özel ölçü ve üretimler için MIM'e danışınız
444 00 16

Ön Cephe

MODEL KODU: 21H71E

Fiyatlandırma Aralığı cm	Şeffaf Cam
	P. Gümüş M. Gümüş Beyaz €
099 - 121	543
122 - 151	571
152 - 181	599



Opsiyonel Cam Liste Fiyat Farkları									
Extra Clear	Bronz Füme	Reflekte Bronz/Füme	Nervürlü	Mirastar	Dijital Desen	Güvenlik Filmli	Satine	Kumlama	Anti-Plaque
€	€	€	€	€	€	€	€	€	€
-	-	-	-	-	-	-	-	-	-
-	-	-	-	-	-	-	-	-	-
-	-	-	-	-	-	-	-	-	-

Yan Panel

MODEL KODU: 21H110

Fiyatlandırma Aralığı cm	Şeffaf Cam
	P. Gümüş M. Gümüş Beyaz €
020 - 041	271
042 - 061	296
062 - 081	305
082 - 101	325



Opsiyonel Cam Liste Fiyat Farkları									
Extra Clear	Bronz Füme	Reflekte Bronz/Füme	Nervürlü	Mirastar	Dijital Desen	Güvenlik Filmli	Satine	Kumlama	Anti-Plaque
€	€	€	€	€	€	€	€	€	€
-	-	-	-	-	-	-	-	-	-
-	-	-	-	-	-	-	-	-	-
-	-	-	-	-	-	-	-	-	-

• Fiyatlara KDV dahil değildir ve Euro'dur.

• Ayar payı iki duvar arası kabinde -3 ile +2 cm, yan panelli kabinde -1,5 ile +3 cm, yan panelde ise -1 ile +0,5 cm'dir.

• Kabin net ölçüleri kurulum payı nedeniyle tekne ölçülerinden küçük üretilmektedir. BKZ Sayfa 252 - 257

• Kabin ile yan panel farklı yükseklikte ise sayfa 240'daki CLASSICS-V2 YP kullanılacaktır.

Standart Dışı Yükseklik	Eğim / Cam Boşaltma	Montaj Net Fiyatı
1-10 cm : %15 Bkz. s.27	—	1. Kademe (0-50km) Ücretsiz 2. Kademe (51-100km) 1.268 TL
Std: 190 cm	—	3. Kademe (101-150km) 5.309 TL

Bkz. s.277



Yan Panelsiz



Kayar Kapı

Yan Panelli

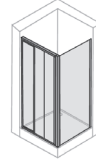

Kayar Kapı

Ön Cephe

Fiyatlandırma Aralığı cm	Giriş Alanı Min. - Max. cm
079 - 101	37.5 - 50.5
102 - 131	50.5 - 70.5
132 - 171	70.5 - 97.5

• Fotoğraflardaki tekne görsel amaçlı olup fiyatlara dahil değildir.

Yükseklik	Genişlik	Sabit Panel	Kayar Kapı	Yan Panel	Cam Kalınlığı
Std:190 cm					
140 - 200 cm	80 - 170 cm			20 - 100 cm	4 mm / 2 mm

Easy Clean
Kolay Temizlik

MİM
Standart dışı özel ölçü ve üretimler için MİM'e danışınız
444 00 16

Ön Cephe

MODEL KODU: 21H71F

Fiyatlandırma Aralığı cm	Şeffaf Cam P. Gümüş M. Gümüş Beyaz €
079 - 101	568
102 - 131	591
132 - 171	629

Opsiyonel Cam Liste Fiyat Farkları									
Extra Clear	Bronz Füme	Reflekte Bronz/Füme	Nervürlü	Mirastar	Dijital Desen	Güvenlik Filmleri*	Satine	Kumlama	Anti-Plaque
€	€	€	€	€	€	€	€	€	€
-	-	-	-	-	-	-	-	-	-
-	-	-	-	-	-	-	-	-	-
-	-	-	-	-	-	-	-	-	-

Yan Panel

MODEL KODU: 21H110

Fiyatlandırma Aralığı cm	Şeffaf Cam P. Gümüş M. Gümüş Beyaz €
020 - 041	271
042 - 061	296
062 - 081	305
082 - 101	325

Opsiyonel Cam Liste Fiyat Farkları									
Extra Clear	Bronz Füme	Reflekte Bronz/Füme	Nervürlü	Mirastar	Dijital Desen	Güvenlik Filmleri*	Satine	Kumlama	Anti-Plaque
€	€	€	€	€	€	€	€	€	€
-	-	-	-	-	-	-	-	-	-
-	-	-	-	-	-	-	-	-	-
-	-	-	-	-	-	-	-	-	-

- Fiyatlara KDV dahil değildir ve Euro'dur.
- Ayar payı iki duvar arası kabinde -3 ile +2 cm, yan panelli kabinde -1,5 ile +3 cm, yan panelde ise -1 ile +0,5 cm'dir.
- Kabin net ölçüleri kurulum payı nedeniyle tekne ölçülerinden küçük üretilmektedir. BKZ Sayfa 252 - 257
- Kabin ile yan panel farklı yükseklikte ise sayfa 240'daki CLASSICS-V2 YP kullanılacaktır.

Standart Dışı Yükseklik	Eğim / Cam Boşaltma	Montaj Net Fiyatı
1-10 cm : %15 Bkz. s.27	—	1. Kademe (0-50km) Ücretsiz 2. Kademe (51-100km) 1.268 TL
Std: 190 cm 	—	3. Kademe (101-150km) 5.309 TL

Bkz. s.277



Köşe Kare / Dikdörtgen

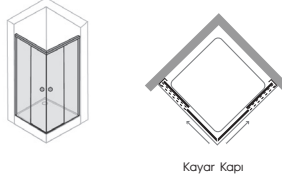

Köşe Kare / Dikdörtgen

Fiyatlandırma Aralığı cm	Giriş Alanı Min. - Max. cm
079 - 091	430 - 500
092 - 101	500 - 570
102 - 121	570
069 - 081 x 082 - 121	39.0 - 50.5
082 - 091 x 092 - 121	45.5 - 54.0
092 - 101 x 102 - 121	52.5 - 570
102 - 111 x 112 - 121	570

• Fotoğraflardaki tekne görsel amaçlı olup fiyatlara dahil değildir.

Yükseklik	Genişlik	Sabit Panel	Kayar Kapı	Cam Kalınlığı	Easy Clean	MİM
Std: 190 cm				4 mm 5 mm	Kolay Temizlik	Standart dışı özel ölçü ve üretimler için MİM'e danışınız 444 00 16
140 - 200 cm	70 - 120 cm					

Köşe / Kare

MODEL KODU: 21H711

Fiyatlandırma Aralığı cm	Şeffaf Cam		Opsiyonel Cam Liste Fiyat Farkları									
	P.Gümüş M.Gümüş Beyaz	Siyah Altın	Extra Clear	Bronz Füme	Reflekte Bronz/Füme	Nervürlü	Mirastar	Dijital Desen	Güvenlik Filmleri*	Satine	Kumlama	Anti-Plaque
079 - 091	607	694	€	€	€	€	€	€	€	€	€	€
092 - 101	628	716	-	-	-	-	-	350	275	-	101	18
102 - 121	701	793	-	-	-	-	-	394	310	-	114	21
			-	-	-	-	-	482	379	-	140	25

Köşe / Dikdörtgen

MODEL KODU: 21H711

Fiyatlandırma Aralığı cm	Şeffaf Cam		Opsiyonel Cam Liste Fiyat Farkları									
	P.Gümüş M.Gümüş Beyaz	Siyah Altın	Extra Clear	Bronz Füme	Reflekte Bronz/Füme	Nervürlü	Mirastar	Dijital Desen	Güvenlik Filmleri**	Satine	Kumlama	Anti-Plaque
069 - 081 x 082 - 121	644	733	€	€	€	€	€	€	€	€	€	€
082 - 091 x 092 - 121	670	761	-	-	-	-	-	394	310	-	114	21
092 - 101 x 102 - 121	672	762	-	-	-	-	-	416	327	-	120	22
102 - 111 x 112 - 121	708	801	-	-	-	-	-	416	328	-	120	22
			-	-	-	-	-	460	362	-	133	24

- Fiyatlara KDV dahil değildir ve Euro'dur.
- Ayar payı köşe kabinde -1,5 ile +1 cm'dir.
- Kabin net ölçüleri kurulum payı nedeniyle tekne ölçülerinden küçük üretilmektedir. BKZ Sayfa 252 - 257
- Kabin ile yan panel farklı yükseklikte ise sayfa 240'daki CLASSICS-V2 YP kullanılacaktır.

Standart Dışı Yükseklik	Eğim / Cam Boşaltma	Montaj Net Fiyatı
1-10 cm : %15 Bkz. s.27	—	1. Kademe (0-50km) Ücretsiz 2. Kademe (51-100km) 1.268 TL
Std: 190 cm	—	3. Kademe (101-150km) 5.309 TL



Köşe Kare / Dikdörtgen

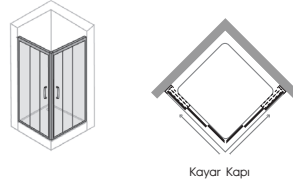

Köşe Kare / Dikdörtgen

Fiyatlandırma Aralığı cm	Giriş Alanı Min. - Max. cm
079 - 091	50.5 - 60.0
092 - 101	60.0 - 69.5
102 - 121	69.5
069 - 081 x 082 - 121	45.5 - 61.0
082 - 091 x 092 - 121	54.0 - 65.0
092 - 101 x 102 - 121	63.5 - 69.5
102 - 111 x 112 - 121	69.5

• Fotoğraflardaki tekne görsel amaçlı olup fiyatlara dahil değildir.

Yükseklik	Genişlik	Sabit Panel	Kayar Kapı	Cam Kalınlığı	Easy Clean	MİM
Std: 190 cm						
140 - 200 cm	70 - 120 cm			4 mm 5 mm	Kolay Temizlik	Standart dışı özel ölçü ve üretimler için MİM'e danışınız 444 00 16

Köşe / Kare

MODEL KODU: 21H712

Fiyatlandırma Aralığı cm	Şeffaf Cam P. Gümüş M. Gümüş Beyaz €
079 - 091	794
092 - 101	814
102 - 121	853

Opsiyonel Cam Liste Fiyat Farkları									
Extra Clear	Bronz Füme	Reflekte Bronz/Füme	Nervürlü	Mirastar	Dijital Desen	Güvenlik Filmleri*	Satine	Kumlama	Anti-Plaque
€	€	€	€	€	€	€	€	€	€
-	-	-	-	-	373	292	-	109	20
-	-	-	-	-	420	329	-	123	22
-	-	-	-	-	516	404	-	151	27

Köşe / Dikdörtgen

MODEL KODU: 21H712

Fiyatlandırma Aralığı cm	Şeffaf Cam P. Gümüş M. Gümüş Beyaz €
069 - 081 x 082 - 121	832
082 - 091 x 092 - 121	841
092 - 101 x 102 - 121	841
102 - 111 x 112 - 121	860

Opsiyonel Cam Liste Fiyat Farkları									
Extra Clear	Bronz Füme	Reflekte Bronz/Füme	Nervürlü	Mirastar	Dijital Desen	Güvenlik Filmleri*	Satine	Kumlama	Anti-Plaque
€	€	€	€	€	€	€	€	€	€
-	-	-	-	-	420	329	-	123	22
-	-	-	-	-	445	348	-	130	23
-	-	-	-	-	444	348	-	130	23
-	-	-	-	-	492	385	-	144	26

- Fiyatlara KDV dahil değildir ve Euro'dur.
- Ayar payı köşe kabinde -1,5 ile +1 cm'dir.
- Kabin net ölçüleri kurulum payı nedeniyle tekne ölçülerinden küçük üretilmektedir. BKZ Sayfa 252 - 257
- Güvenlik filmleri cam seçeneğinde (Anti-Plaque uygulaması yoktur)*

Standart Dışı Yükseklik	Eğim / Cam Boşaltma	Montaj Net Fiyatı
1-10 cm : %15 Bkz. s.27	—	1. Kademe (0-50km) Ücretsiz 2. Kademe (51-100km) 1.268 TL
Std: 190 cm 	—	3. Kademe (101-150km) 5.309 TL Bkz. s.277



Köşe Kare / Dikdörtgen

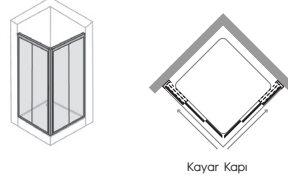

Kayar Kapı

Köşe Kare / Dikdörtgen

Fiyatlandırma Aralığı cm	Giriş Alanı Min. - Max. cm
079 - 091	430 - 500
092 - 101	500 - 570
102 - 121	570
069 - 081 x 082 - 121	39.0 - 50.5
082 - 091 x 092 - 121	45.5 - 54.0
092 - 101 x 102 - 121	52.5 - 570
102 - 111 x 112 - 121	570

• Fotoğraflardaki tekne görsel amaçlı olup fiyatlara dahil değildir.

Yükseklik	Genişlik	Sabit Panel	Kayar Kapı	Cam Kalınlığı	Easy Clean	MİM
Std: 190 cm				4 mm	Kolay Temizlik	Standart dışı özel ölçü ve üretimler için MİM'e danışınız 444 00 16
140 - 200 cm	70 - 120 cm					

Köşe / Kare

MODEL KODU: 21HN11

Fiyatlandırma Aralığı cm	Şeffaf Cam
	P. Gümüş M. Gümüş Beyaz €
079 - 091	772
092 - 101	793
102 - 121	872

Opsiyonel Cam Liste Fiyat Farkları									
Extra Clear	Bronz Füme	Reflekte Bronz/Füme	Nervürlü	Mirastar	Dijital Desen	Güvenlik Filmli	Satine	Kuylama	Anti-Plaque
€	€	€	€	€	€	€	€	€	€
-	-	-	-	-	-	292	-	109	20
-	-	-	-	-	-	330	-	123	22
-	-	-	-	-	-	403	-	150	27

Köşe / Dikdörtgen

MODEL KODU: 21HN11

Fiyatlandırma Aralığı cm	Şeffaf Cam
	P. Gümüş M. Gümüş Beyaz €
069 - 081 x 082 - 121	811
082 - 091 x 092 - 121	840
092 - 101 x 102 - 121	840
102 - 111 x 112 - 121	879

Opsiyonel Cam Liste Fiyat Farkları									
Extra Clear	Bronz Füme	Reflekte Bronz/Füme	Nervürlü	Mirastar	Dijital Desen	Güvenlik Filmli	Satine	Kuylama	Anti-Plaque
€	€	€	€	€	€	€	€	€	€
-	-	-	-	-	-	330	-	123	22
-	-	-	-	-	-	348	-	130	23
-	-	-	-	-	-	348	-	130	23
-	-	-	-	-	-	385	-	144	26

- Fiyatlara KDV dahil değildir ve Euro'dur.
- Ayar payı köşe kabinde -1,5 ile +1 cm'dir.
- Kabin net ölçüleri kurulum payı nedeniyle tekne ölçülerinden küçük üretilmektedir. BKZ Sayfa 252 - 257
- Güvenlik filmli cam seçeneğinde (Anti-Plaque uygulaması yoktur)*

Standart Dışı Yükseklik	Eğim / Cam Boşaltma	Montaj Net Fiyatı
1-10 cm : %15 Bkz. s.27	—	1. Kademe (0-50km) Ücretsiz 2. Kademe (51-100km) 1.268 TL
Std: 190 cm	—	3. Kademe (101-150km) 5.309 TL



Köşe Kare / Dikdörtgen

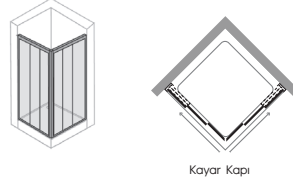

Köşe Kare / Dikdörtgen

Fiyatlandırma Aralığı cm	Giriş Alanı Min. - Max. cm
079 - 091	50.5 - 60.0
092 - 101	60.0 - 69.5
102 - 121	69.5
069 - 081 x 082 - 121	45.5 - 61.0
082 - 091 x 092 - 121	54.0 - 65.0
092 - 101 x 102 - 121	63.5 - 69.5
102 - 111 x 112 - 121	69.5

• Fotoğraflardaki tekne görsel amaçlı olup fiyatlara dahil değildir.

Yükseklik	Genişlik	Sabit Panel	Kayar Kapı	Cam Kalınlığı	Easy Clean	MİM
Std: 190 cm				4 mm	Kolay Temizlik	Standart dışı özel ölçü ve üretimler için MİM'e danışınız 444 00 16
140 - 200 cm	70 - 120 cm					

Köşe / Kare

MODEL KODU: 21HN12

Fiyatlandırma Aralığı cm	Şeffaf Cam P. Gümüş M. Gümüş Beyaz €	Opsiyonel Cam Liste Fiyat Farkları									
		Extra Clear	Bronz Füme	Reflekte Bronz/Füme	Nervürlü	Mirastar	Dijital Desen	Güvenlik Filmlî*	Satine	Kumlama	Anti-Plaque
079 - 091	854	-	-	-	-	-	-	285	-	106	19
092 - 101	875	-	-	-	-	-	-	322	-	120	22
102 - 121	956	-	-	-	-	-	-	396	-	148	27

Köşe / Dikdörtgen

MODEL KODU: 21HN12

Fiyatlandırma Aralığı cm	Şeffaf Cam P. Gümüş M. Gümüş Beyaz €	Opsiyonel Cam Liste Fiyat Farkları									
		Extra Clear	Bronz Füme	Reflekte Bronz/Füme	Nervürlü	Mirastar	Dijital Desen	Güvenlik Filmlî*	Satine	Kumlama	Anti-Plaque
069 - 081 x 082 - 121	893	-	-	-	-	-	-	322	-	120	22
082 - 091 x 092 - 121	923	-	-	-	-	-	-	341	-	127	23
092 - 101 x 102 - 121	923	-	-	-	-	-	-	341	-	127	23
102 - 111 x 112 - 121	963	-	-	-	-	-	-	378	-	141	25

- Fiyatlara KDV dahil değildir ve Euro'dur.
- Ayar payı köşe kabinde -1,5 ile +1 cm'dir.
- Kabin net ölçüleri kurulum payı nedeniyle tekne ölçülerinden küçük üretilmektedir. BKZ Sayfa 252 - 257
- Güvenlik filmlî cam seçeneğinde (Anti-Plaque uygulaması yoktur)*

Standart Dışı Yükseklik	Eğim / Cam Boşaltma	Montaj Net Fiyatı
1-10 cm : %15 Bkz. s.27	—	1. Kademe (0-50km) Ücretsiz 2. Kademe (51-100km) 1.268 TL
Std: 190 cm	—	3. Kademe (101-150km) 5.309 TL Bkz. s.277



Köşe Kare / Dikdörtgen

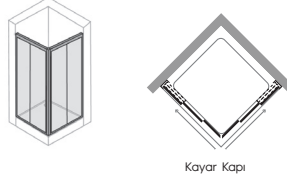

Kayar Kapı

Köşe Kare / Dikdörtgen

Fiyatlandırma Aralığı cm	Giriş Alanı Min. - Max. cm
079 - 091	430 - 500
092 - 101	500 - 570
102 - 121	570 - 710
069 - 081 x 082 - 121	40.5 - 59.0
082 - 091 x 092 - 121	48.5 - 62.0
092 - 101 x 102 - 121	55.5 - 65.0
102 - 111 x 112 - 121	62.0 - 68.0

• Fotoğraflardaki tekne görsel amaçlı olup fiyatlara dahil değildir.

Yükseklik	Genişlik	Sabit Panel	Kayar Kapı	Cam Kalınlığı	Easy Clean	MİM
Std: 190 cm				2 mm	Kolay Temizlik	Standart dışı özel ölçü ve üretimler için MİM'e danışınız 444 00 16
140 - 200 cm	70 - 120 cm					

Köşe / Kare

MODEL KODU: 21H711

Fiyatlandırma Aralığı cm	Şeffaf Cam
	P. Gümüş M. Gümüş Beyaz €
079 - 091	713
092 - 101	733
102 - 121	815

Opsiyonel Cam Liste Fiyat Farkları									
Extra Clear	Bronz Füme	Reflekte Bronz/Füme	Nervürlü	Mirastar	Dijital Desen	Güvenlik Filmleri	Satine	Kumlama	Anti-Plaque
€	€	€	€	€	€	€	€	€	€
-	-	-	-	-	-	-	-	-	-
-	-	-	-	-	-	-	-	-	-
-	-	-	-	-	-	-	-	-	-

Köşe / Dikdörtgen

MODEL KODU: 21H711

Fiyatlandırma Aralığı cm	Şeffaf Cam
	P. Gümüş M. Gümüş Beyaz €
069 - 081 x 082 - 121	751
082 - 091 x 092 - 121	782
092 - 101 x 102 - 121	782
102 - 111 x 112 - 121	823

Opsiyonel Cam Liste Fiyat Farkları									
Extra Clear	Bronz Füme	Reflekte Bronz/Füme	Nervürlü	Mirastar	Dijital Desen	Güvenlik Filmleri	Satine	Kumlama	Anti-Plaque
€	€	€	€	€	€	€	€	€	€
-	-	-	-	-	-	-	-	-	-
-	-	-	-	-	-	-	-	-	-
-	-	-	-	-	-	-	-	-	-
-	-	-	-	-	-	-	-	-	-

- Fiyatlara KDV dahil değildir ve Euro'dur.
- Ayar payı köşe kabinde -1,5 ile +1 cm'dir.
- Kabin net ölçüleri kurulum payı nedeniyle tekne ölçülerinden küçük üretilmektedir. BKZ Sayfa 252 - 257

Standart Dışı Yükseklik	Eğim / Cam Boşaltma	Montaj Net Fiyatı
1-10 cm : %15	—	1. Kademe (0-50km) Ücretsiz
Bkz. s.27		2. Kademe (51-100km) 1.268 TL
Std: 190 cm	—	3. Kademe (101-150km) 5.309 TL
		Bkz. s.277



Köşe Kare / Dikdörtgen

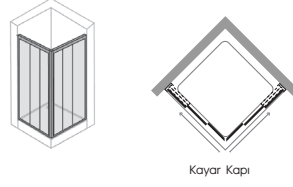

Köşe Kare / Dikdörtgen

Fiyatlandırma Aralığı cm	Giriş Alanı Min. - Max. cm
079 - 091	51.0 - 60.5
092 - 101	60.5 - 70.0
102 - 121	70.0 - 88.5
069 - 081 x 082 - 121	47.5 - 72.5
082 - 091 x 092 - 121	57.5 - 76.0
092 - 101 x 102 - 121	67.0 - 80.0
102 - 111 x 112 - 121	76.5 - 84.0

• Fotoğraflardaki tekne görsel amaçlı olup fiyatlara dahil değildir.

Yükseklik	Genişlik	Sabit Panel	Kayar Kapı	Cam Kalınlığı	Easy Clean	MİM
Std: 190 cm				2 mm	Kolay Temizlik	Standart dışı özel ölçü ve üretimler için MİM'e danışınız 444 00 16
140 - 200 cm	70 - 120 cm			2 mm		

Köşe / Kare

MODEL KODU: 21H712

Fiyatlandırma Aralığı cm	Şeffaf Cam P. Gümüş M. Gümüş Beyaz €	Opsiyonel Cam Liste Fiyat Farkları									
		Extra Clear	Bronz Füme	Reflekte Bronz/Füme	Nervürlü	Mirastar	Dijital Desen	Güvenlik Filmleri*	Satine	Kumlama	Anti-Plaque
079 - 091	895	€	€	€	€	€	€	€	€	€	€
092 - 101	916	-	-	-	-	-	-	-	-	-	-
102 - 121	1.005	-	-	-	-	-	-	-	-	-	-

Köşe / Dikdörtgen

MODEL KODU: 21H712

Fiyatlandırma Aralığı cm	Şeffaf Cam P. Gümüş M. Gümüş Beyaz €	Opsiyonel Cam Liste Fiyat Farkları									
		Extra Clear	Bronz Füme	Reflekte Bronz/Füme	Nervürlü	Mirastar	Dijital Desen	Güvenlik Filmleri*	Satine	Kumlama	Anti-Plaque
069 - 081 x 082 - 121	935	€	€	€	€	€	€	€	€	€	€
082 - 091 x 092 - 121	969	-	-	-	-	-	-	-	-	-	-
092 - 101 x 102 - 121	969	-	-	-	-	-	-	-	-	-	-
102 - 111 x 112 - 121	1.014	-	-	-	-	-	-	-	-	-	-

- Fiyatlara KDV dahil değildir ve Euro'dur.
- Ayar payı köşe kabinde -1,5 ile +1 cm'dir.
- Kabin net ölçüleri kurulum payı nedeniyle tekne ölçülerinden küçük üretilmektedir. BKZ Sayfa 252 - 257

Standart Dışı Yükseklik	Eğim / Cam Boşaltma	Montaj Net Fiyatı
1-10 cm : %15 Bkz. s.27	—	1. Kademe (0-50km) Ücretsiz 2. Kademe (51-100km) 1.268 TL
Std: 190 cm	—	3. Kademe (101-150km) 5.309 TL Bkz. s.277



Köşe Oval



Kayar Kapı

Köşe / Oval

Fiyatlandırma Aralığı cm	Giriş Alanı Min. - Max. cm
079 - 101	46.5 - 58.5
102 - 121	58.5
079 - 081 x 082 - 121	48.0 - 50.0
082 - 091 x 092 - 121	51.5 - 53.0
092 - 101 x 102 - 121	58.5
102 - 111 x 112 - 121	58.5

• Fotoğraflardaki tekne görsel amaçlı olup fiyatlara dahil değildir.

Yükseklik	Genişlik	Sabit Panel	Kayar Kapı	Cam Kalınlığı	Easy Clean	MİM
Std: 190 cm						
190 cm	80 - 120 cm			4 mm	Kolay Temizlik	Standart dışı özel ölçü ve üretimler için MİM'e danışınız 444 00 16

Köşe / Oval Simetrik

MODEL KODU: 21H7J1

Fiyatlandırma Aralığı cm	Şeffaf Cam	
	P.Gümüş M.Gümüş Beyaz	Siyah
079 - 101	616	660
102 - 121	688	736

Opsiyonel Cam Liste Fiyat Farkları									
Extra Clear	Bronz Füme	Reflekte Bronz/Füme	Nervürlü	Mirastar	Dijital Desen	Güvenlik Filmleri**	Satine	Kumlama	Anti-Plaque
€	€	€	€	€	€	€	€	€	€
-	-	-	-	-	-	-	-	105	19
-	-	-	-	-	-	-	-	131	24

Köşe / Oval Asimetrik

MODEL KODU: 21H7J1

Fiyatlandırma Aralığı cm	Şeffaf Cam	
	P.Gümüş M.Gümüş Beyaz	Siyah
079 - 081 x 082 - 121	633	678
082 - 091 x 092 - 121	659	705
092 - 101 x 102 - 121	659	705
102 - 111 x 112 - 121	695	743

Opsiyonel Cam Liste Fiyat Farkları									
Extra Clear	Bronz Füme	Reflekte Bronz/Füme	Nervürlü	Mirastar	Dijital Desen	Güvenlik Filmleri**	Satine	Kumlama	Anti-Plaque
€	€	€	€	€	€	€	€	€	€
-	-	-	-	-	-	-	-	105	19
-	-	-	-	-	-	-	-	111	20
-	-	-	-	-	-	-	-	111	20
-	-	-	-	-	-	-	-	124	22

- Fiyatlara KDV dahil değildir ve Euro'dur.
- Ayar payı köşe kabinde -1,5 ile +1 cm'dir.
- Kabin net ölçüleri kurulum payı nedeniyle tekne ölçülerinden küçük üretilmektedir. BKZ Sayfa 252 - 257

Standart Dışı Yükseklik	Eğim / Cam Boşaltma	Montaj Net Fiyatı
—	—	1. Kademe (0-50km) Ücretsiz
—	—	2. Kademe (51-100km) 1.268 TL
—	—	3. Kademe (101-150km) 5.309 TL



Köşe Oval



Kayar Kapı

Köşe Oval (Küvet üzeri)



Kayar Kapı

Köşe / Oval

Fiyatlandırma Aralığı cm	Giriş Alanı Min. - Max. cm
079 - 101	36.5 - 59.0
102 - 121	59.0
079 - 081 x 082 - 121	38.0 - 49.0
082 - 091 x 092 - 121	48.0 - 55.5
092 - 101 x 102 - 121	57.0 - 59.0
102 - 111 x 112 - 121	59.0

Fiyatlandırma Aralığı cm	HUPPE Cure Giriş Alanı cm
109 - 131	57.0
132 - 151	60.0

Hüppe Cure küvete aittir. (MİM'e danışınız.)

• Fotoğraflardaki tekne görsel amaçlı olup fiyatlara dahil değildir.

Yükseklik	Genişlik	Sabit Panel	Açılır Kapı	Cam Kalınlığı
Std: 190 cm				
190 veya 200 cm	80 - 120 cm			4 mm
Std: 150 cm (Küvet Üzeri)	110 - 150 cm			4 mm

Easy Clean

Kolay Temizlik

MİM

Standart dışı özel ölçü ve üretimler için MİM'e danışınız

444 00 16

Köşe / Oval Simetrik

Fiyatlandırma Aralığı cm	Şeffaf Cam P. Gümüş M.Gümüş Beyaz €
079 - 101	815
102 - 121	893

Opsiyonel Cam Liste Fiyat Farkları									
Extra Clear	Bronz Füme	Reflekte Bronz/Füme	Nervürlü	Mirastar	Dijital Desen	Güvenlik Filmleri*	Satine	Kumlama	Anti-Plaque
€	€	€	€	€	€	€	€	€	€
-	-	-	-	-	-	-	-	115	21
-	-	-	-	-	-	-	-	144	26

190 R550 / 21HNJ1
MODEL KODU: 200 R550 / 21HNJ2

Köşe / Oval Asimetrik

Fiyatlandırma Aralığı cm	Şeffaf Cam P. Gümüş M.Gümüş Beyaz €
079 - 081 x 082 - 121	834
082 - 091 x 092 - 121	861
092 - 101 x 102 - 121	861
102 - 111 x 112 - 121	894

Opsiyonel Cam Liste Fiyat Farkları									
Extra Clear	Bronz Füme	Reflekte Bronz/Füme	Nervürlü	Mirastar	Dijital Desen	Güvenlik Filmleri*	Satine	Kumlama	Anti-Plaque
€	€	€	€	€	€	€	€	€	€
-	-	-	-	-	-	-	-	115	21
-	-	-	-	-	-	-	-	122	22
-	-	-	-	-	-	-	-	122	22
-	-	-	-	-	-	-	-	137	25

190 R550 / 21HNJ1
MODEL KODU: 200 R550 / 21HNJ2

Köşe / Oval (Küvet Üzeri)

Fiyatlandırma Aralığı cm	Şeffaf Cam P. Gümüş M.Gümüş Beyaz €
109 - 131	859
132 - 151	889

Opsiyonel Cam Liste Fiyat Farkları									
Extra Clear	Bronz Füme	Reflekte Bronz/Füme	Nervürlü	Mirastar	Dijital Desen	Güvenlik Filmleri*	Satine	Kumlama	Anti-Plaque
€	€	€	€	€	€	€	€	€	€
-	-	-	-	-	-	-	-	117	21
-	-	-	-	-	-	-	-	134	24

MODEL KODU: 21HN41

- Fiyatlara KDV dahil değildir ve Euro'dur.
- Ayar payı köşe kabinde -1,5 ile +1 cm'dir.
- Kabin net ölçüleri kurulum payı nedeniyle tekne ölçülerinden küçük üretilmektedir. BKZ Sayfa 252 - 257

Standart Dışı Yükseklik	Eğim / Cam Boşaltma	Montaj Net Fiyatı
1-10 cm : %15	—	1. Kademe (0-50km) Ücretsiz
Bkz. s.27	—	2. Kademe (51-100km) 1.268 TL
Std: 190 cm	—	3. Kademe (101-150km) 5.309 TL

Bkz. s.277

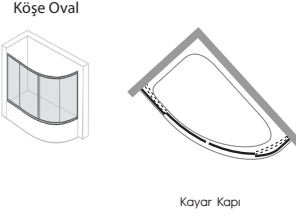

Köşe / Oval (Küvet Üzeri)

Fiyatlandırma Aralığı cm	Giriş Alanı Min. - Max. cm
149 - 161	72.0 - 83.0

Hüppe Cure küvete aittir. (MIM'e danışınız.)

• Fotoğraflardaki tekne görsel amaçlı olup fiyatlara dahil değildir.

Yükseklik	Genişlik	Sabit Panel	Kayar Kapı	Cam Kalınlığı	Easy Clean	MIM
Std: 150 cm 150 cm	100 x 150 - 100 x 160 cm			4 mm	Kolay Temizlik	Standart dışı özel ölçü ve üretimler için MIM'e danışınız 444 00 16

Köşe / Oval (Küvet Üzeri)

MODEL KODU: 21HN4L

Fiyatlandırma Aralığı cm	Şeffaf Cam P. Gümüş M. Gümüş Beyaz €	Opsiyonel Cam Liste Fiyat Farkları									
		Extra Clear	Bronz Füme	Reflekte Bronz/Füme	Nervürlü	Mirastar	Dijital Desen	Güvenlik Filmli	Satine	Kumlama	Anti-Plaque
149 - 161	878	€	€	€	€	€	€	€	€	€	€
		-	-	-	-	-	-	-	-	122	22

- Fiyatlara KDV dahil değildir ve Euro'dur.
- Ayar payı köşe kabinde -1,5 ile +1 cm'dir.
- Kabin net ölçüleri kurulum payı nedeniyle tekne ölçülerinden küçük üretilmektedir. BKZ Sayfa 252 - 257

Standart Dışı Yükseklik	Eğim / Cam Boşaltma	Montaj Net Fiyatı
—	—	1. Kademe (0-50km) Ücretsiz
—	—	2. Kademe (51-100km) 1.268 TL
—	—	3. Kademe (101-150km) 5.309 TL



Köşe Oval

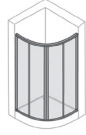

Kayar Kapı

Köşe Oval (Küvet üzeri)

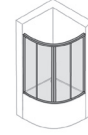

Kayar Kapı

Köşe / Oval

Fiyatlandırma Aralığı cm	Giriş Alanı Min. - Max. cm
079 - 101	36.5 - 59.0
102 - 121	59.0
079 - 081 x 082 - 121	38.0 - 49.0
082 - 091 x 092 - 121	48.0 - 55.5
092 - 101 x 102 - 121	57.0 - 59.0
102 - 111 x 112 - 121	59.0

Fiyatlandırma Aralığı cm	HUPPE Cure Giriş Alanı cm
109 - 131	57.0
132 - 151	60.0

Hüppe Cure küvete aittir. (MİM'e danışınız.)

• Fotoğraflardaki tekne görsel amaçlı olup fiyatlara dahil değildir.

Yükseklik	Genişlik	Sabit Panel	Açılır Kapı	Cam Kalınlığı
Std: 190 cm				
140 - 200 cm	80 - 120 cm			2 mm
Std: 150 cm (Küvet Üzeri)	110 - 150 cm			2 mm

Easy Clean

Kolay Temizlik

MİM

Standart dışı özel ölçü ve üretimler için MİM'e danışınız
444 00 16

Köşe / Oval Simetrik

MODEL KODU: 21H7J1

Fiyatlandırma Aralığı cm	Şeffaf Cam P. Gümüş M. Gümüş Beyaz €
079 - 101	719
102 - 121	783



Opsiyonel Cam Liste Fiyat Farkları									
Extra Clear	Bronz Füme	Reflekte Bronz/Füme	Nervürlü	Mirastar	Dijital Desen	Güvenlik Filmleri*	Satine	Kumlama	Anti-Plaque
€	€	€	€	€	€	€	€	€	€
-	-	-	-	-	-	-	-	-	-
-	-	-	-	-	-	-	-	-	-

Köşe / Oval Asimetrik

MODEL KODU: 21H7J1

Fiyatlandırma Aralığı cm	Şeffaf Cam P. Gümüş M. Gümüş Beyaz €
079 - 081 x 082 - 121	736
082 - 091 x 092 - 121	759
092 - 101 x 102 - 121	759
102 - 111 x 112 - 121	791



Opsiyonel Cam Liste Fiyat Farkları									
Extra Clear	Bronz Füme	Reflekte Bronz/Füme	Nervürlü	Mirastar	Dijital Desen	Güvenlik Filmleri*	Satine	Kumlama	Anti-Plaque
€	€	€	€	€	€	€	€	€	€
-	-	-	-	-	-	-	-	-	-
-	-	-	-	-	-	-	-	-	-
-	-	-	-	-	-	-	-	-	-

Köşe / Oval (Küvet Üzeri)

MODEL KODU: 21H241

Fiyatlandırma Aralığı cm	Şeffaf Cam P. Gümüş M. Gümüş Beyaz €
109 - 131	756
132 - 151	771



Opsiyonel Cam Liste Fiyat Farkları									
Extra Clear	Bronz Füme	Reflekte Bronz/Füme	Nervürlü	Mirastar	Dijital Desen	Güvenlik Filmleri*	Satine	Kumlama	Anti-Plaque
€	€	€	€	€	€	€	€	€	€
-	-	-	-	-	-	-	-	-	-
-	-	-	-	-	-	-	-	-	-

- Fiyatlara KDV dahil değildir ve Euro'dur.
- Ayar payı köşe kabinde -1,5 ile +1 cm'dir.
- Kabin net ölçüleri kurulum payı nedeniyle tekne ölçülerinden küçük üretilmektedir. BKZ Sayfa 252 - 257

Standart Dışı Yükseklik	Eğim / Cam Boşaltma	Montaj Net Fiyatı
1-15 cm : %15	—	1. Kademe (0-50km) Ücretsiz
Bkz. s.27		2. Kademe (51-100km) 1.268 TL
Std: 190 cm	—	3. Kademe (101-150km) 5.309 TL
		Bkz. s.277

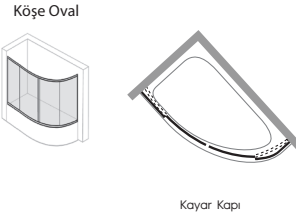

Köşe / Oval (Küvet Üzeri)

Fiyatlandırma Aralığı cm	Giriş Alanı Min. - Max. cm
149 - 161	72.0 - 83.0

Hüppe Cure küvete aittir. (MIM'e danışınız.)

• Fotoğraflardaki tekne görsel amaçlı olup fiyatlara dahil değildir.

Yükseklik	Genişlik	Sabit Panel	Kayar Kapı	Cam Kalınlığı	Easy Clean	MIM
Std: 150 cm				2 mm	Kolay Temizlik	Standart dışı özel ölçü ve üretimler için MIM'e danışınız 444 00 16
140 - 165 cm	100 x 150 - 100 x 160 cm			2 mm		

Köşe / Oval (Küvet Üzeri)

MODEL KODU: 21H24L

Fiyatlandırma Aralığı cm	Şeffaf Cam P. Gümüş M. Gümüş Beyaz €	Opsiyonel Cam Liste Fiyat Farkları								
		Extra Clear	Bronz Füme	Reflekte Bronz/Füme	Nervürlü	Mirastar	Dijital Desen	Güvenlik Filmleri	Satine	Kumlama
149 - 161	780	€	€	€	€	€	€	€	€	€
		-	-	-	-	-	-	-	-	-

- Fiyatlara KDV dahil değildir ve Euro'dur.
- Ayar payı köşe kabinde -1,5 ile +1 cm'dir.
- Kabin net ölçüleri kurulum payı nedeniyle tekne ölçülerinden küçük üretilmektedir. BKZ Sayfa 252 - 257

Standart Dışı Yükseklik	Eğim / Cam Boşaltma	Montaj Net Fiyatı
1-15 cm : %15 Bkz. s.27	—	1. Kademe (0-50km) Ücretsiz 2. Kademe (51-100km) 1.268 TL
Std: 190 cm 	—	3. Kademe (101-150km) 5.309 TL

Bkz. s.277



Beşgen

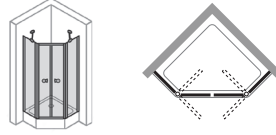

İçe - Dışa Açılır Kapı

Beşgen

Fiyatlandırma Aralığı cm	HUPPE Cure Giriş Alanı cm
079 - 091	50.0
092 - 111	50.0 - 65.0

• Fotoğraflardaki tekne görsel amaçlı olup fiyatlara dahil değildir.

Yükseklik	Genişlik	Sabit Panel	Açılır Kapı	Cam Kalınlığı
Std: 190 cm				
140 - 200 cm	80 - 110 cm	20 - 70 cm	63 - 120 cm	4 mm / 5 mm

MİM
Standart dışı özel ölçü ve üretimler için MİM'e danışınız
444 00 16

Beşgen

MODEL KODU: 21H72P

Fiyatlandırma Aralığı cm	Şeffaf Cam
079 - 091	P. Gümüş M.Gümüş Beyaz € 1.004
092 - 111	€ 1.040





Opsiyonel Cam Liste Fiyat Farkları									
Extra Clear	Bronz Füme	Reflekte Bronz/Füme	Nervürlü	Mirastar	Dijital Desen	Güvenlik Filmlü*	Satine	Kumlama	Anti-Plaque
€	€	€	€	€	€	€	€	€	€
-	-	-	-	-	-	257	-	95	17
-	-	-	-	-	-	327	-	121	22

- Fiyatlara KDV dahil değildir ve Euro'dur.
- Ayar payı köşe kabinde -1,5 ile +1 cm'dir.
- Kabin net ölçüleri kurulum payı nedeniyle tekne ölçülerinden küçük üretilmektedir. BKZ Sayfa 252 - 257
- Güvenlik filmlü Cam seçeneğinde (Anti-Plaque uygulaması yoktur)*

Standart Dışı Yükseklik	Eğim / Cam Boşaltma	Montaj Net Fiyatı
1-10 cm : %15 Bkz. s.27	—	1. Kademe (0-50km) Ücretsiz 2. Kademe (51-100km) 1.268 TL
Std: 190 cm 	—	3. Kademe (101-150km) 5.309 TL

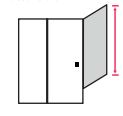
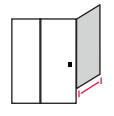
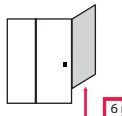
Bkz. s.277



Yükseklik Std: 190 cm 	Yan Panel 	Cam Kalınlığı 	 Standart dışı özel ölçü ve üretimler için MİM'e danışınız 444 00 16
140 - 200 cm	16 - 120 cm	6mm	

Yan Panel

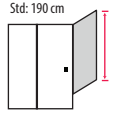

MODEL KODU: 21H210

Fiyatlandırma Aralığı cm	Şeffaf Cam P. Gümüş M. Gümüş Beyaz €	Opsiyonel Cam Liste Fiyat Farkları									
		Extra Clear €	Bronz Füme €	Reflekte Bronz/Füme €	Nervürlü €	Mirastar €	Dijital Desen €	Güvenlik Filmleri* €	Satine €	Kumlama €	Anti-Plaque €
020 - 041	274	57	37	62	-	-	78	62	-	22	4
042 - 061	299	91	58	99	-	-	123	99	-	35	6
062 - 081	324	125	80	135	-	-	169	135	-	48	9
082 - 101	349	158	101	172	-	-	215	171	-	61	11
102 - 121	374	192	123	208	-	-	260	208	-	74	13

- Fiyatlara KDV dahil değildir ve Euro'dur.
- Ayar payı yan panelde -1 ile +1 cm'dir.
- Reflekte Bronz/Füme camlar hariç Güvenlik filmleri cam seçeneğinde (Anti-Plaque uygulaması yoktur)**

Standart Dışı Yükseklik	Eğim / Cam Boşaltma
1-10 cm : %15 Bkz. s.27	%25
Std: 190 cm 	

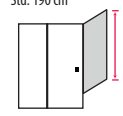
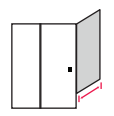
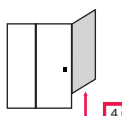
Classics-V₂ Polistren KY C YP T



Yükseklik Std: 190 cm 	Yan Panel 	Cam Kalınlığı 	 Standart dışı özel ölçü ve üretimler için MİM'e danışınız 444 00 16
140 - 200 cm	20 - 100 cm	4mm	

Yan Panel

MODEL KODU: 21H210

Fiyatlandırma Aralığı cm	Şeffaf Cam P. Gümüş M. Gümüş Beyaz €	Opsiyonel Cam Liste Fiyat Farkları									
		Extra Clear €	Bronz Füme €	Reflekte Bronz/Füme €	Nervürlü €	Mirastar €	Dijital Desen €	Güvenlik Filmleri* €	Satine €	Kumlama €	Anti-Plaque €
020 - 041	271	-	-	-	-	-	-	-	-	-	-
042 - 061	296	-	-	-	-	-	-	-	-	-	-
062 - 081	305	-	-	-	-	-	-	-	-	-	-
082 - 101	325	-	-	-	-	-	-	-	-	-	-

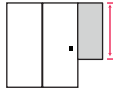
- Fiyatlara KDV dahil değildir ve Euro'dur.
- Ayar payı yan panelde -1 ile +1 cm'dir.

Standart Dışı Yükseklik	Eğim / Cam Boşaltma
1-10 cm : %15 Bkz. s.27	%25
Std: 190 cm 	

Yükseklik	Ekstra Panel	Cam Kalınlığı
Std: 190 cm 		
140 - 200 cm	20 - 60 cm	4 mm

MIM
Standart dışı özel ölçü ve üretimler için MIM'e danışınız
444 00 16

Ekstra Panel

MODEL KODU: 21HBIT

Fiyatlandırma Aralığı cm	Şeffaf Cam		Opsiyonel Cam Liste Fiyat Farkları									
	P.Gümüş M.Gümüş Beyaz €	Siyah Aytın €	Extra Clear €	Bronz Füme €	Reflekte Bronz/Füme €	Nervürlü €	Mirastar €	Dijital Desen €	Güvenlik Filmleri* €	Satine €	Kumlama €	Anti-Plaque €
020 - 061	321	372	-	-	-	-	-	112	87	-	33	6

- Fiyatlara KDV dahil değildir ve Euro'dur.
- Ayar payı yan panelde -1,5 ile +1 cm'dir.
- Güvenlik filmleri Cam seçeneğinde (Anti-Plaque uygulaması yoktur)*

Standart Dışı Yükseklik	Eğim / Cam Boşaltma
1-10 cm : %15	%25
Std: 190 cm 	

Classics-V₂ Polistren KY C EP T

Yükseklik	Ekstra Panel	Cam Kalınlığı
Std: 190 cm 		
140 - 200 cm	20 - 60 cm	4 mm

MIM
Standart dışı özel ölçü ve üretimler için MIM'e danışınız
444 00 16

Ekstra Panel

MODEL KODU: 21H7IT

Fiyatlandırma Aralığı cm	Şeffaf Cam		Opsiyonel Cam Liste Fiyat Farkları									
	P. Gümüş M. Gümüş Beyaz €	€	Extra Clear €	Bronz Füme €	Reflekte Bronz/Füme €	Nervürlü €	Mirastar €	Dijital Desen €	Güvenlik Filmleri* €	Satine €	Kumlama €	Anti-Plaque €
020 - 061	309		-	-	-	-	-	-	-	-	-	-

- Fiyatlara KDV dahil değildir ve Euro'dur.
- Ayar payıyan panelde -1,5 ile +1 cm'dir.

Standart Dışı Yükseklik	Eğim / Cam Boşaltma
1-10 cm : %15	—
Std: 190 cm 	—



Duř Oturađı / Cute Őampuanlık	244
Tekne / Kuvet Kenar ıtası	245
Őampuanlık	246 - 247
Havluluk Kulplar	248
Standart Kapı Kulpları	
Deđiřim Ücretleri	249

Aksesuar ve Bakım Ürünleri

SOLID

- %100 akrilik esaslı reçine ve yüksek nitelikli minerallerin bileşiminden oluşan masif yüzey kaplama malzemesidir.
- Birleşimsiz yekpare yüzey
- Gözeneksiz ve hijyenik
- Bakteri, virüs ve küf tutmaz
- Ergonomik kullanım
- Kolay bakım ve temizlik
- Darbe ve kimyasallara dayanıklı



Duş Oturağı

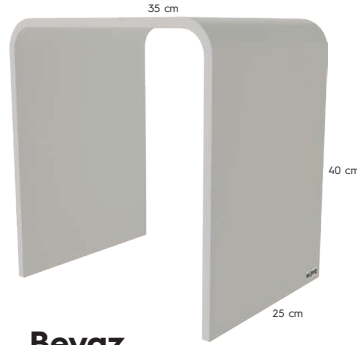

Beyaz
253 €

Cute Şampuanlık



Siyah
75 €



Beyaz
75 €



Parlak Gümüş
63 €

Aksesuar ve
Bakım Ürünleri

- Ürünler ölçülerinde ± 1 mm değişiklik olabilir.
- Ürün ağırlıklarında ± 100 gr değişiklik olabilir.
- Oturaklar, zemine sabit olmadığından uygun olmayan oturmalarda kayabilir ve devrilebilir.



Beyaz



Parlak Gümüş

Görsel	Ürün	Özellik	Model Kodu	KDV Hariç Fiyat /€ Beyaz	KDV Hariç Fiyat /€ Parlak Gümüş
	5'li Paket	5 adet çıta + 5 adet iç köşe	37H0036	213 €	213 €

Görsel	Ürün	Özellik	Model Kodu	0-50 KM 1. Kademe	51-100 KM 2. Kademe	101-150 KM 3. Kademe
	Montaj	Kenar çıtası 1 adet montaj işçiliği	600.1.5.90.07	Ücretsiz	1.119 TL.	971 TL.

- Kenar çıtası montaj işçiliği net fiyat olup ayrıca iskonto uygulanmaz.
- Kenar çıtası ürünlerinden kabin iskontosu geçerlidir.
- Ürün ölçüleri 2.7 m Uzunluk, 2.5 cm Derinlik 1.5 cm Yükseklik
- Kenar çıtaları alüminyum malzemeden üretilmiştir.

Çekçekli Şampuanlık Seti



136 €
Parlak Gümüş
6492001091

Butler Askılı Şampuanlık



129 €
Siyah
6492001062



114 €
Parlak Gümüş
6492001062



129 €
Altın
6492001062

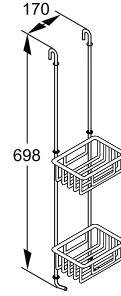

Askılı Çekçek ve Havluluk Seti



48 €
Parlak Gümüş
6085120000

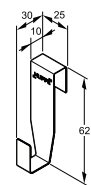
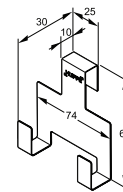
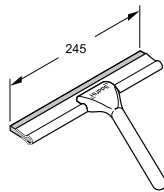

Aksesuar ve
Bakım Ürünleri



• KDV hariç fiyatlardır.

Deluxe Köşe Şampuanlık

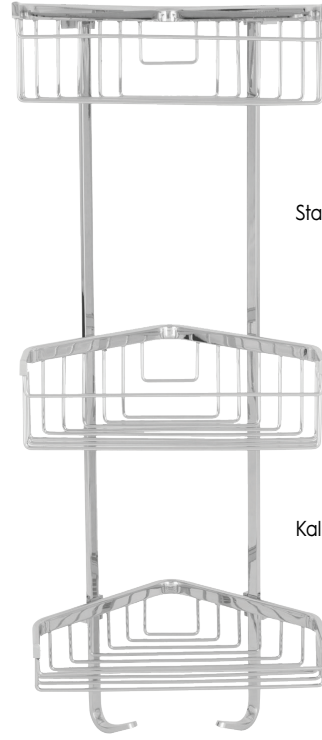

Standart üstü sepet mesafesi

Standart üstü sepet derinliği

Kalın prinç üzeri lamalar

3'lü Sepet

2'li Sepet

Tekli Sepet

Deluxe Serisi 649200108X	P.Gümüş 140 €	Altın 152 €	P.Gümüş 98 €	Altın 110 €	P.Gümüş 38 €	Altın 39 €
Trendy Serisi 649200107X	P.Gümüş 86 €		P.Gümüş 61 €		P.Gümüş 35 €	

Deluxe

Trendy

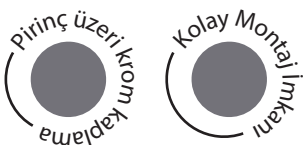
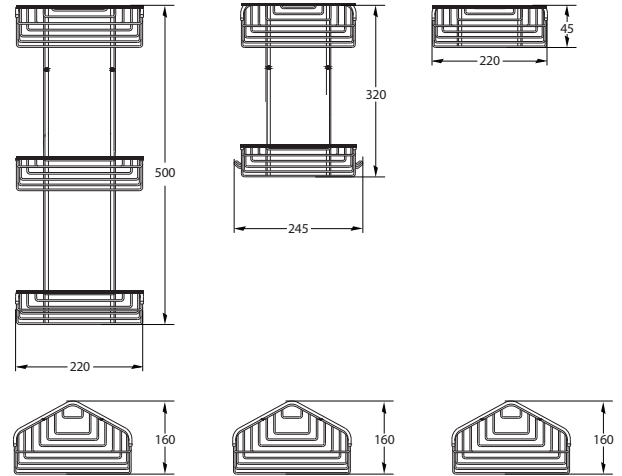
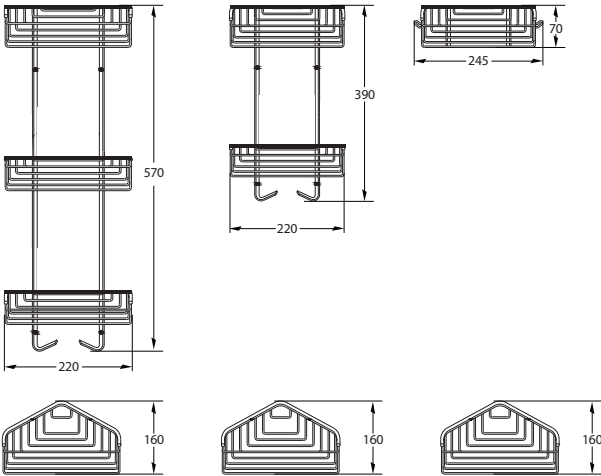

• KDV hariç fiyatlardır.

Havluluk Kulpları Değişim Ücretleri

HÜPPE

Model Kodu: 046U0000004

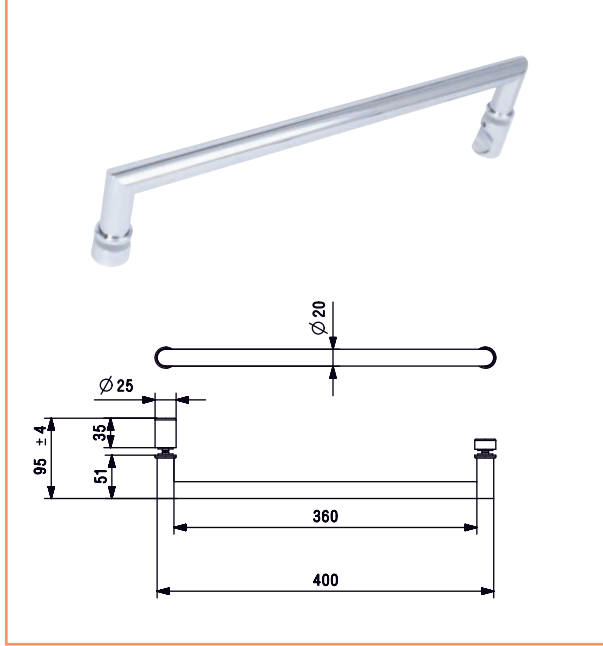

Model Kodu: 046U0000003

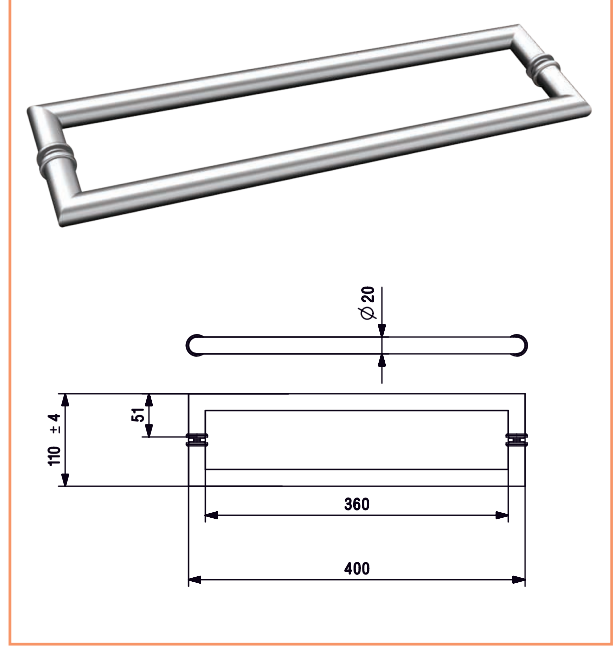

Model Kodu: 046U0000024

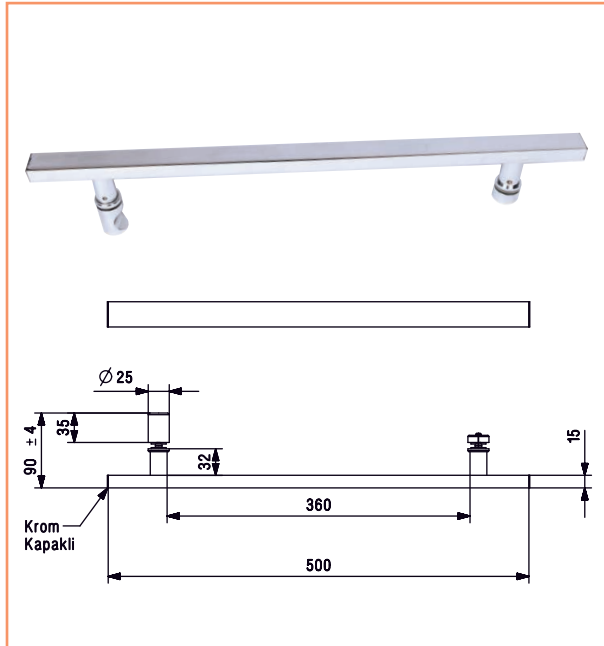

Model Kodu: 046U0000021

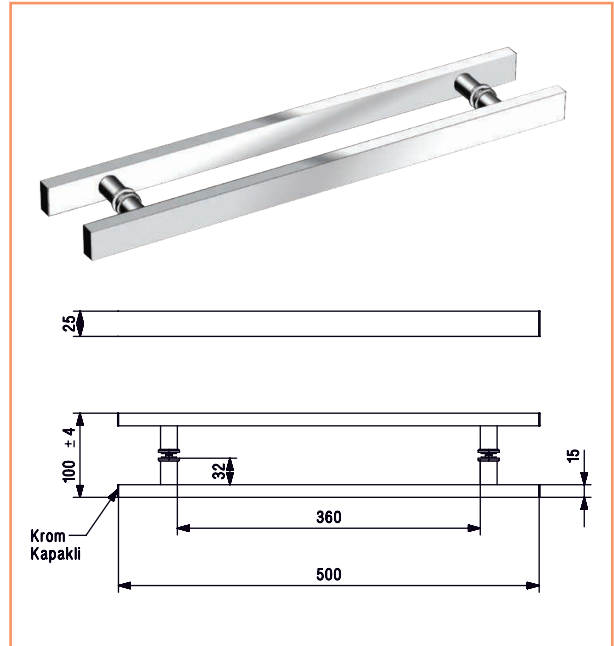

Standart Kapı Kulpları Değişim Ücretleri

HÜPPE

Model Kodu: 046U0110756



Model Kodu: 046U0282660



Model Kodu: 046U0285380



Model Kodu: 046U0285520



Değişim Ücretleri

Model Kod	Ürün	M.Beyaz €	P.Gümüş €	Bronz €	Siyah €	Altın €	Rose Gold €
046U0000004	HAVLULUK TİPİ KULP - 1	125	99	133	155	155	155
046U0000003	HAVLULUK TİPİ KULP - 2	201	158	213	201	249	249
046U0000024	HAVLULUK TİPİ KULP - 3	152	121	161	152	188	188
046U0000021	HAVLULUK TİPİ KULP - 4	259	205	275	259	320	320
046U0110756	DESIGN PURE KY KULP	-	24	-	32	43	-
046U0282660	X1 KULP	-	24	-	32	43	-
046U0285380	AURA PURE X KULP // X0	-	24	-	32	43	-
046U0285520	DESIGN PURE AK ve SAK KULP	-	24	-	32	-	-

- Fiyatlara KDV dahil değildir ve Euro'dur.
- Fiyatlar tek kapı içindir.
- DESIGN AK ve DESIGN PURE AK modellerde kapı içeri ve dışarı 90° açılmamaktadır.
- Oval çözüm gruplarında alternatif kapı kulp uygulaması yoktur.
- Kabin için havluluk kapı kulp genişliği, SOLO'larda (tek kapı), giriş alanı ölçüsünden 6 cm küçük olmalıdır.
- Kabin için havluluk kapı kulp genişliği, DUAL'lerde (çift kapı), giriş alanı ölçüsünün yarısından 6 cm küçük olmalıdır.
- Kabin için havluluk kapı kulplarında diğer ölçü alternatifleri için MİM'e danışınız.
- Kabin için havluluk kapı kulpları standart yatay pozisyonunda kapı merkezindedir. (Standart dışı uygulamalar siparişte belirtilmelidir.)
- Teknik çizim tablosundaki ölçüler mm'dir.

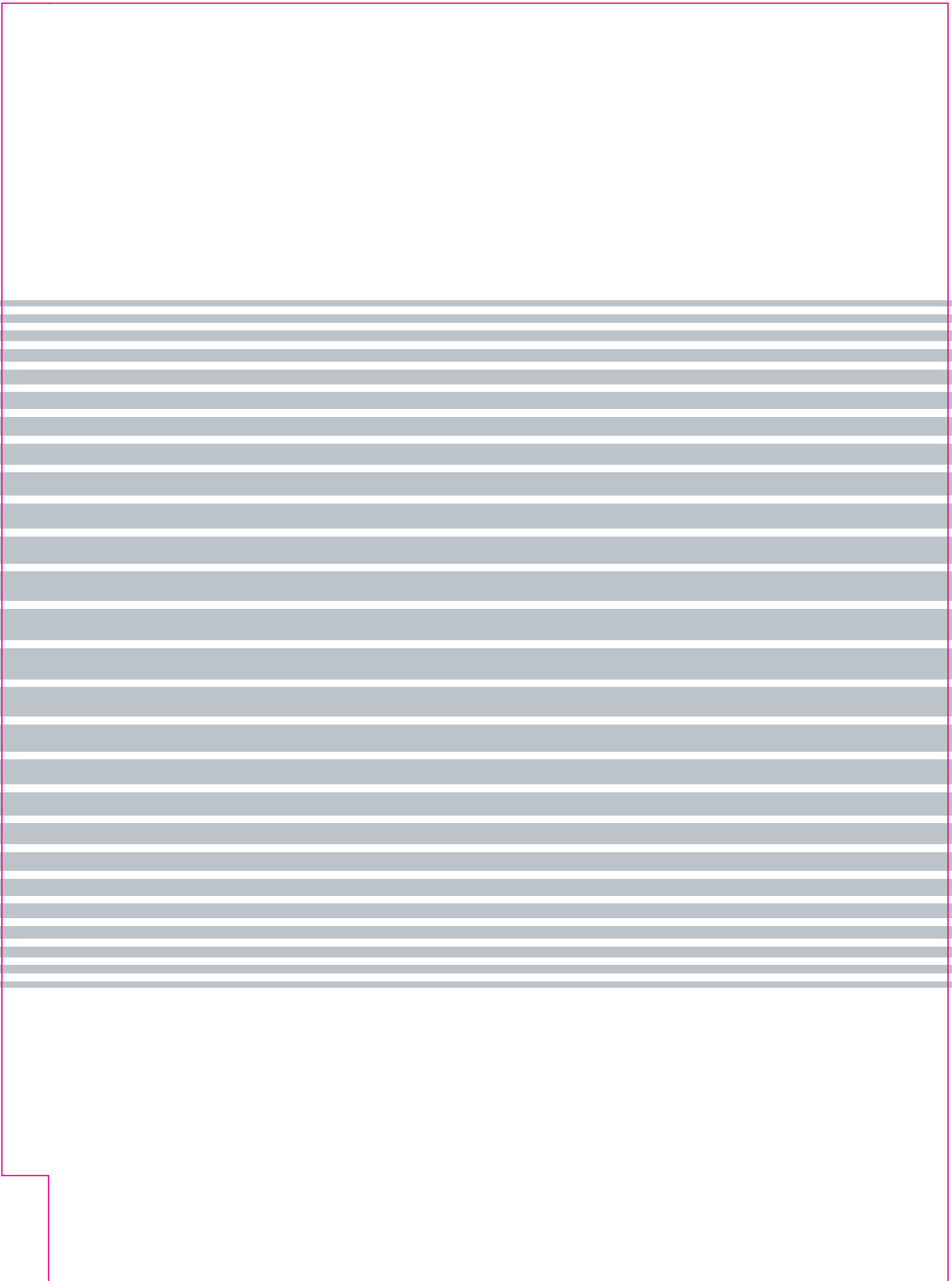

Montaj Bilgileri	252 - 257
Köşe Duş Teknesi Uyum Tablosu	258 - 259
Köşe Küvetler Uyum Tablosu	260 - 261
Malzeme Teknik Bilgileri	262 - 265
Tekne / Küvet / Hdr Küvet Teknik Bilgiler	266 - 274
Garanti Koşulları / Kullanım ve Bakım Önerileri	275
Hüppe Köşe Tekne / Küvetler Kabin Uyum Listesi	276
Teknik Hizmetler / Montaj Fiyatları	277
Bayi ve Yetkili Servis Ağımız	278

Montaj ve Teknik Bilgiler

ÖN CEPHE ÇÖZÜMLERİ

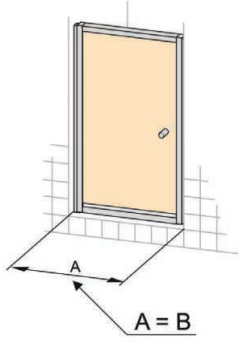

ÖN CEPHE ÇÖZÜMLERİ + YP

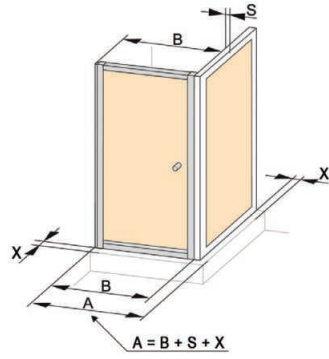

KARE / DİK DÖRTGEN ÇÖZÜMLERİ

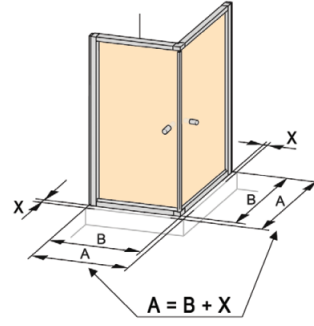

A = Anma Ölçüsü
B = Kabin Ölçüsü
X = Kurulum Mesafesi
S = Yan Panel Kalınlığı

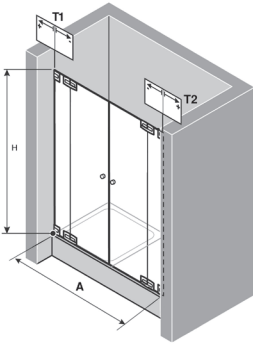

A: Anma ölçüsü
D: Et kalınlığı
H: Kabin yüksekliği
S: Özel stabilizer uygulamaları
T1 / T2: Duvar yamukluğu (mm.)

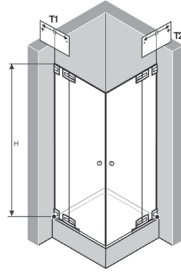
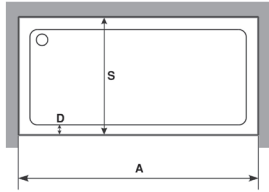

A : Anma ölçüsü
B : Anma ölçüsü
D : Et kalınlığı
H : Kabin yüksekliği
T1 / T2 : Duvar yamukluğu (mm.)

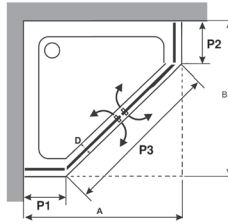
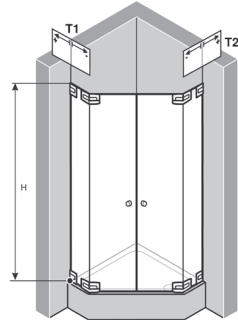
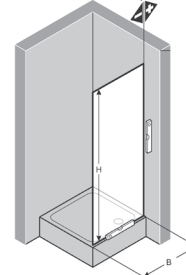
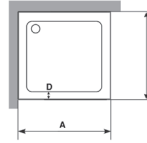

A : Anma ölçüsü
B : Anma ölçüsü
C : Eksen ölçüsü
D : Et kalınlığı
H : Kabin yüksekliği
P1 : Penta tekne kenar ölçüsü
P2 : Penta tekne kenar ölçüsü
P3 : Penta tekne ön düzlük ölçüsü
R : Radyus
T1 / T2 : Duvar yamukluğu (mm.)

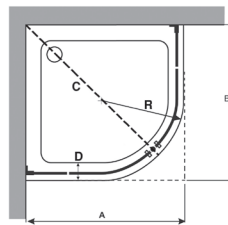
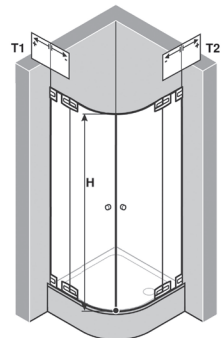

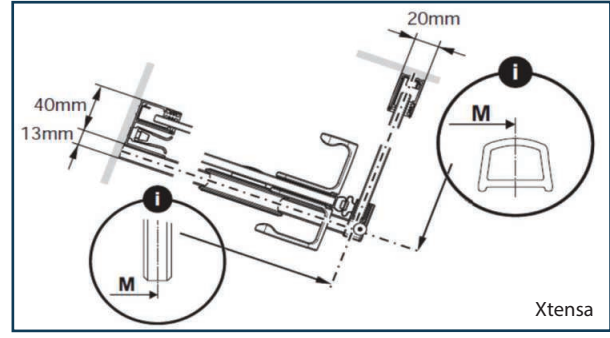
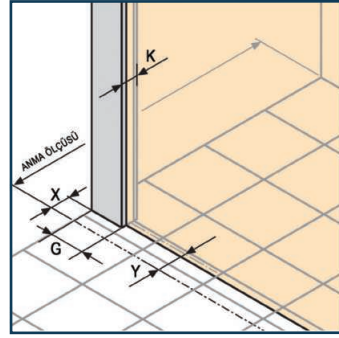
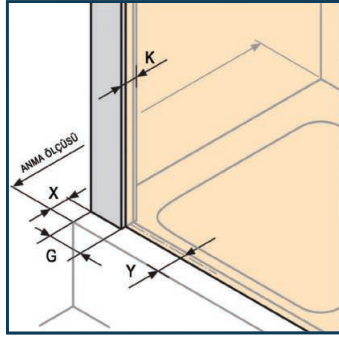

Xtensa

KABİN MODELİ	X KURULUM MESAFESİ mm	Y KABİNİN CAM veya PROFİL EKSENİ mm	G DUVAR DİKME GENİŞLİĞİ mm	K DUVAR DİKME KALINLIĞI mm	HAVUZ MONTAJI İÇİN İLAVE EDİLECEK ÖLÇÜ mm	ZEMİN DERZ MONTAJI İÇİN İLAVE EDİLECEK ÖLÇÜ mm
SOLVA MINIMAL SAK C DUAL T	26	30			-	-
SOLVA MINIMAL SAK C DUAL T YP UYUMLU	26	30			+35	+30
SOLVA MINIMAL SAK C SOLO T	26	30			-	-
SOLVA MINIMAL SAK C SOLO T YP UYUMLU	26	30			+35	+30
SOLVA MINIMAL SAK C SOLO T EP	26	30			-	-
SOLVA MINIMAL SAK C SOLO T EP YP UYUMLU	26	30			+35	+30
SOLVA MINIMAL SAK K DUAL T	26	30			+35	+30
SOLVA MINIMAL SAK S T WALK-IN	26	30			-	-
SOLVA MINIMAL SAK S T	26	30			-	-
SOLVA MINIMAL AK C DUAL T	25	30			-	-
SOLVA MINIMAL AK C DUAL T YP UYUMLU	25	30			+35	+30
SOLVA MINIMAL AK C SOLO T	25	30			-	-
SOLVA MINIMAL AK C SOLO T YP UYUMLU	25	30			+35	+30
SOLVA MINIMAL AK C SOLO T EP	25	30			-	-
SOLVA MINIMAL AK C SOLO T EP YP UYUMLU	25	30			+35	+30
SOLVA MINIMAL AK S T	26	30			-	-
SOLVA MINIMAL SP S T	26	30			-	-
SOLVA MINIMAL SAK C YP T DUAL UYUMLU	26	30			+35	+30
SOLVA MINIMAL AK C YP T DUAL UYUMLU	26	30			+35	+30
SOLVA MINIMAL AK/SAK C YP T SOLO UYUMLU	26	30			+35	+30
SOLVA MINIMAL AK/SAK C YP T EP UYUMLU	26	30			+35	+30

SOLVA SAK C DUAL T	20	30	37	25	+30	+15
SOLVA SAK C SOLO T	20	30	37	25	-	-
SOLVA SAK C SOLO T YP UYUMLU	20	30	37	25	+50	+30
SOLVA SAK C SOLO T EP	20	30	37	25	+30	+15
SOLVA SAK K DUAL T	20	30	37	25	+50	+30
SOLVA SAK S T WALK-IN	20	30	37	25	-	-
SOLVA SAK S T	20	30	37	25	-	-
SOLVA SAK C YP T SOLO UYUMLU	20	30	37	25	+45	+30
SOLVA AK C DUAL T	12	30	45	30	-	-
SOLVA AK C DUAL T YP UYUMLU	12	30	45	30	+35	+20
SOLVA AK C SOLO T	12	30	45	30	-	-
SOLVA AK C SOLO T YP UYUMLU	12	30	45	30	+50	+30
SOLVA AK C SOLO T EP	12	30	45	30	+30	+15
SOLVA AK S T	12	30	45	30	-	-
SOLVA AK C YP T DUAL UYUMLU	10	20	37	25	+45	+30
SOLVA AK C YP T SOLO UYUMLU	20	30	37	25	+45	+30
SOLVA AK/SAK C YP T EP VE DUAL UYUMLU	5	15	37	25	+45	+30

XTENSA KY C K1S1 T (YP Lİ MODELDE EKLEME YAPILACAK)	DUVAR DİKME PRF = 38	Sabit panel Camına göre 47	37	20	+ 25	+ 15
	ALT RAY PROFİLİ = 5	Alt ray profiline göre 12				
XTENSA KY C K1S2 T (YP Lİ MODELDE EKLEME YAPILACAK)	DUVAR DİKME PRF = 38	Sabit panel Camına göre 46	37	20	+ 25	+ 15
	ALT RAY PROFİLİ = 5	Alt ray profiline göre 13				
XTENSA KY C K2S2 T	DUVAR DİKME PRF = 38	Sabit Panel Camına Göre 47	37	20	+ 25	+ 15
	ALT RAY PROFİLİ = 5	Alt ray profiline göre 13				
XTENSA KY K K2S2 T	DUVAR DİKME PRF = 38	Sabit panel Camına göre 47	37	20	+ 58	Sabit panel Camına göre + 47
	ALT RAY PROFİLİ = 5	Alt ray profiline göre 12				Alt ray profiline göre + 12
XTENSA KY S K1S1 T WALK-IN	DUVAR DİKME PRF = 38	Sabit panel Camına göre 47	37	20	-	-
	ALT RAY PROFİLİ = 5	Alt ray profiline göre 12				
XTENSA KY C YP T (K1S2 UYUMLU) EKSTRA PANEL İLE BİRLEŞİM	5	15	37	20	+ 57	Sabit panel Camına göre + 47 Alt ray profiline göre + 12
XTENSA KY C YP T (K2S2 UYUMLU) SABİT PANEL İLE BİRLEŞİM	5	15	37	20	+ 58	Sabit panel Camına göre + 47 Alt ray profiline göre + 12
XTENSA KY C YP T (K1S1 UYUMLU) KAPI KARŞILIĞI İLE BİRLEŞİM	5	15	37	20	+ 58	Sabit panel Camına göre + 47 Alt ray profiline göre + 12

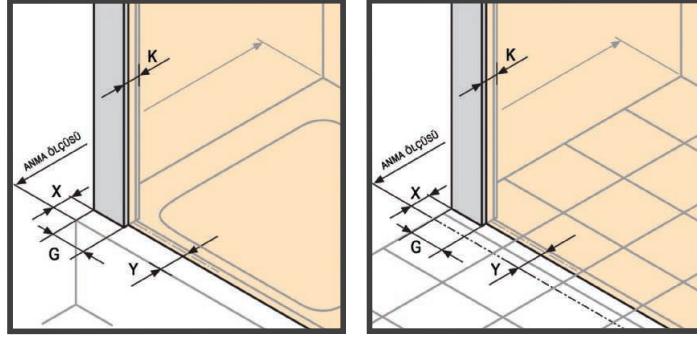

KABİN MODELİ	X KURULUM MESAFESİ mm	Y KABİNİN CAM veya PROFİL EKSENİ mm	G DUVAR DİKME GENİŞLİĞİ mm	K DUVAR DİKME KALINLIĞI mm	HAVUZ MONTAJI İÇİN İLAVE EDİLECEK ÖLÇÜ mm	ZEMİN DERZ MONTAJI İÇİN İLAVE EDİLECEK ÖLÇÜ mm
AURA PURE SAK C DUAL T (YP Lİ MODELDE EKLEME YAPILACAK)	20	30	37	25	+30	+20
AURA PURE SAK C SOLO T	20	30	37	25	-	-
AURA PURE SAK C SOLO T YP UYUMLU	20	30	37	25	+45	+30
AURA PURE SAK C SOLO EP T (YP Lİ MODELDE EKLEME YAPILACAK)	20	30	37	25	+30	+20
AURA PURE SAK K DUAL T	20	30	37	25	+45	+30
AURA PURE SAK O DUAL T	20	30	37	25	45	-
AURA PURE SAK S T	20	30	37	25	-	-
AURA PURE SAK C YP T SOLO UYUMLU	20	30	37	25	+45	+30
AURA PURE SAK C YP T DUAL VE EP UYUMLU	5	20	37	25	+45	+30
AURA PURE X SAK C DUAL T (YP Lİ MODELDE EKLEME YAPILACAK)	20	30	37	25	+30	+20
AURA PURE X SAK C SOLO T	20	30	37	25	-	-
AURA PURE X SAK C SOLO T YP UYUMLU	20	30	37	25	+45	+30
AURA PURE X SAK C SOLO EP T (YP Lİ MODELDE EKLEME YAPILACAK)	20	30	37	25	+30	+20
AURA PURE X SAK K DUAL T	20	30	37	25	+45	+30
AURA PURE X SAK C YP T SOLO UYUMLU	20	30	37	25	+45	+30
AURA PURE X SAK C YP T DUAL VE EP UYUMLU	5	20	37	25	+45	+30
VİTA KY C K1S1 T	5	14	37	25	-	-
VİTA KY C K1S1 T YP UYUMLU	5	14	37	25	+35	+15
VİTA KY C K2S2 T	5	14	37	25	-	-
VİTA KY C K2S2 T YP UYUMLU	5	14	37	25	+30	+15
VİTA KY K K2S2 T	5	14	37	25	+40	+15
VİTA KY S K1S1 T WALK-IN	5	14	37	25	-	-
VİTA KY C YP T (K1S1 UYUMLU)	5	14	37	25	+40	+15
VİTA KY C YP T (K2S2 UYUMLU)	5	14	37	25	+40	+15
VİTA MINIMAL KY C K1S1 T	10	14				
VİTA MINIMAL KY C K1S1 T YP UYUMLU	10	14			+35	+14
VİTA MINIMAL KY C K2S2 T	10	14				
VİTA MINIMAL KY K K2S2 T	10	14			+40	+14
VİTA MINIMAL KY S K1S1 T WALK-IN	10	14				
VİTA MINIMAL KY C YPT (K1S1 UYUMLU)	10	14			+40	+14
FULL FRAME SP S T 6 mm	10	20	37	25	-	-
FULL FRAME SP S T 8 mm	10	20	37	25	-	-
ONE SP S T 6 mm	10	20	37	25	-	-
ONE SP S T 8 mm	10	20	37	25	-	-
ONE SF SP S T 6 mm	10	20	37	25	-	-
ONE SF SP S T 8 mm	10	20	37	25	-	-
QUBE SAK C SOLO T	20	30	37	25	-	-
QUBE SAK C SOLO T YP UYUMLU	20	30	37	25	+45	+30
QUBE SAK C SOLO T EP Lİ	20	30	37	25	+30	+15
QUBE AK C SOLO T	15	30	30	30	-	-
QUBE AK C SOLO T YP UYUMLU	15	30	30	30	+45	+30
QUBE AK C SOLO T EP Lİ	15	30	30	30	+30	+15
QUBE AK/SAK C YP T SOLO UYUMLU	20	30	37	25	+45	+30
QUBE AK/SAK C YP T EP UYUMLU	5	15	37	25	+45	+30

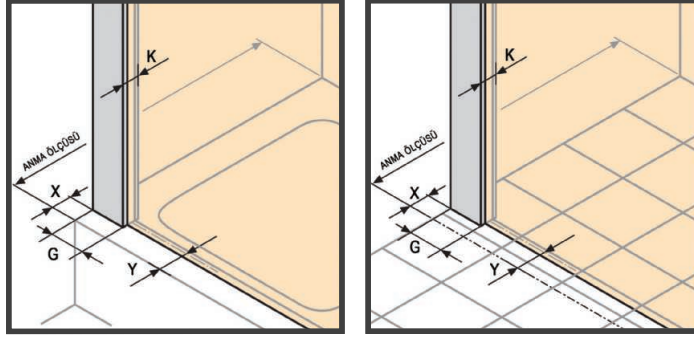

KABİN MODELİ	X KURULUM MESAFESİ mm	Y KABİNİN CAM veya PROFİL EKSENİ mm	G DUVAR DİKME GENİŞLİĞİ mm	K DUVAR DİKME KALINLIĞI mm	HAVUZ MONTAJI İÇİN İLAVE EDİLECEK ÖLÇÜ mm	ZEMİN DERZ MONTAJI İÇİN İLAVE EDİLECEK ÖLÇÜ mm
DESIGN PURE SAK C DUAL T	20	30	37	25	+ 30	+ 15
DESIGN PURE SAK C SOLO T	20	30	37	25	-	-
DESIGN PURE SAK C SOLO T YP UYUMLU	20	30	37	25	+ 45	+ 30
DESIGN PURE SAK C SOLO T EP Lİ	20	30	37	25	+ 30	+ 15
DESIGN PURE SAK K DUAL T	20	30	37	25	+ 45	+ 30
DESIGN PURE SAK O DUAL T	20	30	37	25	+ 45	+ 30
DESIGN PURE SAK O DUAL K	20	30	37	25	-	-
DESIGN PURE SAK S T WALK-IN	20	30	37	25	-	-
DESIGN PURE SAK S T	20	30	37	25	-	-
DESIGN PURE SAK C YP T DUAL UYUMLU	5	15	37	25	+ 45	+ 30
DESIGN PURE AK C DUAL T	15	30	30	30	-	-
DESIGN PURE AK C DUAL T YP UYUMLU	15	30	30	30	+ 40	+ 25
DESIGN PURE AK C SOLO T	15	30	30	30	-	-
DESIGN PURE AK C SOLO T YP UYUMLU	15	30	30	30	+ 45	+ 30
DESIGN PURE AK C SOLO T EP Lİ	15	30	30	30	+ 30	+ 15
DESIGN PURE AK K DUAL T	15	30	30	30	+ 45	+ 30
DESIGN PURE AK S T	15	30	30	30	-	-
DESIGN PURE AK/SAK/AKT C YP T SOLO UYUMLU	20	30	37	25	+ 45	+ 30
DESIGN PURE AK/SAK/AKT C YP T EP UYUMLU	5	15	37	25	+ 45	+ 30
DESIGN PURE AK C YP T DUAL UYUMLU	15	25	37	25	+ 45	+ 30
DESIGN PURE SAKT C SOLO T	20	30	37	25	-	-
DESIGN PURE SAKT C SOLO T YP UYUMLU	20	30	37	25	+ 45	+ 30
DESIGN PURE SAKT C SOLO T EP	20	30	37	25	+ 30	+ 15
DESIGN PURE AKT C SOLO T	15	30	30	30	-	-
DESIGN PURE AKT C SOLO T YP UYUMLU	15	30	30	30	+ 45	+ 30
DESIGN PURE AKT C SOLO T EP	15	30	30	30	+ 45	+ 30
DESIGN PURE AKT K DUAL T	15	30	30	30	+ 45	+ 30
DESIGN PURE AKT S T	15	30	30	30	-	-
DESIGN PURE SAKT C YP T SOLO UYUMLU	20	30	37	25	+ 45	+ 30
DESIGN PURE SAKT C YP T EP UYUMLU	5	15	37	25	+ 45	+ 30
DESIGN PURE EE KY C K1S1 T (YP Lİ MODELDE EKLEME YAPILACAK)	5	20	41	32	+35	+20
DESIGN PURE EE KY C K1S2 T (YP Lİ MODELDE EKLEME YAPILACAK)	5	20	41	32	+35	+20
DESIGN PURE EE KY C K2S2 T (YP Lİ MODELDE EKLEME YAPILACAK)	5	20	41	32	+35	+20
DESIGN PURE EE KY K K2S2 T	5	20	41	32	+45	+20
DESIGN PURE KY O K2S2 T	5	20	41	32	+45	+20
DESIGN PURE SF KY C K1S1 T (YP Lİ MODELDE EKLEME YAPILACAK)	5	20	41	32	+35	+20
DESIGN PURE SF KY C K1S2 T (YP Lİ MODELDE EKLEME YAPILACAK)	5	20	41	32	+35	+20
DESIGN PURE SF KY C K2S2 T (YP Lİ MODELDE EKLEME YAPILACAK)	5	20	41	32	+35	+20
DESIGN PURE SF KY K K2S2 T	5	20	41	32	+35	+20
DESIGN PURE/X1 EASY ENTRY KY C YP T	5	20	41	32	+45	+20
DESIGN PURE/X1 EASY ENTRY/X1 KY C EP T	5	20	41	32	-	-

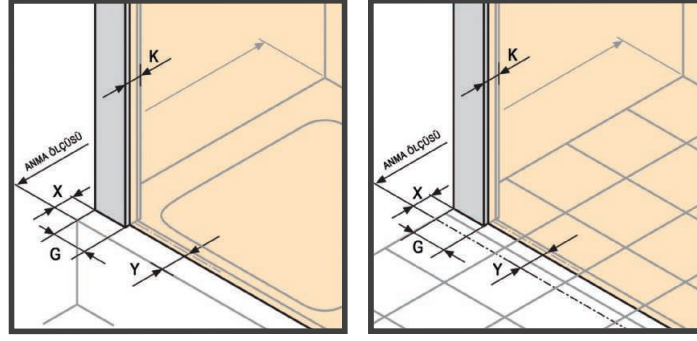

KABİN MODELİ	X KURULUM MESAFESİ mm	Y KABİNİN CAM veya PROFİL EKSENİ mm	G DUVAR DİKME GENİŞLİĞİ mm	K DUVAR DİKME KALINLIĞI mm	HAVUZ MONTAJI İÇİN İLAVE EDİLECEK ÖLÇÜ mm	ZEMİN DERZ MONTAJI İÇİN İLAVE EDİLECEK ÖLÇÜ mm
VICTORIAN SAK C SOLO T	15	30	37	25	-	-
VICTORIAN SAK C SOLO T YP UYUMLU	15	30	37	25	+ 40	+ 30
VICTORIAN SAK C SOLO T EP Lİ	15	30	37	25	+ 30	+ 20
VICTORIAN SAK K DUAL T	15	30	37	25	+ 45	+ 30
VICTORIAN SAK S T	15	30	37	25	-	-
VICTORIAN AK C DUAL T	15	30	30	25	-	-
VICTORIAN AK C DUAL T YP UYUMLU	15	30	30	25	+ 40	+ 30
VICTORIAN AK C SOLO T	15	30	30	25	-	-
VICTORIAN AK C SOLO T YP UYUMLU	15	30	30	25	+ 40	+ 30
VICTORIAN AK C SOLO T EP Lİ	15	30	30	25	+ 30	+ 20
VICTORIAN AK S T	15	30	30	25	-	-
VICTORIAN SP S T	15	30	37	25	-	-
VICTORIAN AK C YP T DUAL UYUMLU	15	30	37	25	+ 45	+ 30
VICTORIAN AK/SAK C YP T SOLO UYUMLU	15	30	37	25	+ 45	+ 30
VICTORIAN AK/SAK C YP T EP UYUMLU	5	20	37	25	+ 45	+ 30
DESIGN SAK C DUAL T	15	30	37	25	+ 30	+ 20
DESIGN SAK C SOLO T	15	30	37	25	-	-
DESIGN SAK C SOLO T YP UYUMLU	15	30	37	25	+ 40	+ 30
DESIGN SAK C SOLO T EP Lİ	15	30	37	25	+ 30	+ 20
DESIGN SAK K DUAL T	15	30	37	25	+ 45	+ 30
DESIGN SAK O DUAL T	15	30	37	25	+ 45	+ 30
DESIGN SAK B DUAL T	15	30	37	25	P1 ve P2: + 20 / P3: + 35	P1 ve P2: + 10 / P3: + 25
DESIGN SAK B SOLO T	15	30	37	25	P1 ve P2: + 20 / P3: + 35	P1 ve P2: + 10 / P3: + 25
DESIGN SAK S T WALK-IN	15	30	37	25	-	-
DESIGN SAK S T	15	30	37	25	-	-
DESIGN AK C DUAL T	15	30	30	25	-	-
DESIGN AK C DUAL T YP UYUMLU	15	30	30	25	+ 40	+ 30
DESIGN AK C SOLO T	15	30	30	25	-	-
DESIGN AK C SOLO T YP UYUMLU	15	30	30	25	+ 40	+ 30
DESIGN AK C SOLO T EP Lİ	15	30	30	25	+ 30	+ 20
DESIGN AK S T	15	30	30	25	-	-
DESIGN SAK C YP T DUAL UYUMLU	5	20	37	25	+ 45	+ 30
DESIGN AK C YP T	15	30	37	25	+ 45	+ 30
DESIGN AK/SAK C YP T SOLO UYUMLU	15	30	37	25	+ 45	+ 30
DESIGN AK/SAK C YP T EP UYUMLU	5	20	37	25	+ 45	+ 30
X1 EASY ENTRY KY C K1S1 T (YP Lİ MODELDE EKLEME YAPILACAK)	5	20	41	32	35	+20
X1 EASY ENTRY KY C K2S2 T (YP Lİ MODELDE EKLEME YAPILACAK)	5	20	41	32	+35	+20
X1 EASY ENTRY KY K K2S2 T	5	20	41	32	+45	+20
X1 EASY ENTRY KY O K2S2 T	5	20	41	32	+45	+20
X1 KY C K1S1 T (YP Lİ MODELDE EKLEME YAPILACAK)	5	20	41	32	+35	+20
X1 KY C K2S1 T (YP Lİ MODELDE EKLEME YAPILACAK)	5	20	41	32	+35	+20
X1 KY C K2S2 T (YP Lİ MODELDE EKLEME YAPILACAK)	5	20	41	32	+35	+20
X1 KY K K2S2 T	15	30	41	32	+45	+30
X1 KY K K4S2 T	15	30	41	32	+45	+30
X1 KY O K2S2 T	15	30	41	32	+45	+30
X1 KY/AK C YP T	5	20	41	32	+35	+20

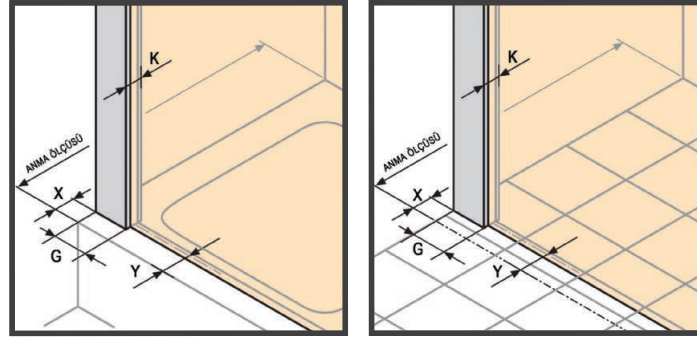

KABİN MODELİ	X KURULUM MESAFESİ mm	Y KABİNİN CAM veya PROFİL EKSENİ mm	G DUVAR DİKME GENİŞLİĞİ mm	K DUVAR DİKME KALINLIĞI mm	HAVUZ MONTAJI İÇİN İLAVE EDİLECEK ÖLÇÜ mm	ZEMİN DERZ MONTAJI İÇİN İLAVE EDİLECEK ÖLÇÜ mm
X0 AK C DUAL T (YP Lİ MODELDE EKLEME YAPILACAK)	5	20	41	32	+35	+20
X0 AK C SOLO T (YP Lİ MODELDE EKLEME YAPILACAK)	5	20	41	32	+35	+20
X0 AK C SOLO T EP Lİ (YP Lİ MODELDE EKLEME YAPILACAK)	5	20	41	32	+35	+20
X0 KY C K1S1 T (YP Lİ MODELDE EKLEME YAPILACAK)	5	20	41	32	+35	+20
X0 KY C K2S1 T (YP Lİ MODELDE EKLEME YAPILACAK)	5	20	41	32	+35	+20
X0 KY C K2S2 T (YP Lİ MODELDE EKLEME YAPILACAK)	5	20	41	32	+45	+30
X0 KY K K2S2 T	15	30	41	32	+45	+30
X0 KY K K4S2 T	15	30	41	32	+45	+30
X0 KY O K2S2 T	15	30	41	32	P1 ve P2: +15 / P3: +30	P1 ve P2: +10 / P3: +150
X0 SAK B DUAL T	5	20	41	32	ANMA ÖLÇÜSÜ: +40	ANMA ÖLÇÜSÜ: +25
X0/CLASSICS-V2 KY/AK C YP T	5	20	41	32	+35	+20
X0/CLASSICS-V2 KY/AK C EP T/K	5	20	41	32	-	-
CLASSICS-V2 KY C K1S1 T (YP Lİ MODELDE EKLEME YAPILACAK)	5	20	41	32	+35	+20
CLASSICS-V2 KY C K2S1 T (YP Lİ MODELDE EKLEME YAPILACAK)	5	20	41	32	+35	+20
CLASSICS-V2 KY K K2S2 T	15	30	41	32	+45	+30
CLASSICS-V2 KY K K4S2 T	15	30	41	32	+45	+30
CLASSICS-V2 KY O K2S2 T	15	30	41	32	+45	+30
CLASSICS-V2 KY O K2S2 K	5	20	41	32	-	-
CLASSICS-V2 KY XAO K2S2 K	5	20	41	32	-	-
CLASSICS-V2 KY / AK C YP T	5	20	41	32	+35	+20
CLASSICS-V2 PS KY C K1S1 T (YP Lİ MODELDE EKLEME YAPILACAK)	5	20	41	32	+35	+20
CLASSICS-V2 PS KY C K2S1 T (YP Lİ MODELDE EKLEME YAPILACAK)	5	20	41	32	+35	+20
CLASSICS-V2 PS KY K K2S2 T	15	30	41	32	+45	+30
CLASSICS-V2 PS KY K K4S2 T	15	30	41	32	+45	+30
CLASSICS-V2 PS KY O K2S2 T	15	30	41	32	+45	+30
CLASSICS-V2 PS KY O K2S2 K	5	20	41	32	-	-
CLASSICS-V2 PS KY XAO K2S2 K	5	20	41	32	-	-
CLASSICS-V2 PS KY/AK C YP T	5	20	41	32	+35	+20
CLASSICS-V2 PS KY / AK C YP T	5	20	41	32	+35	+20
CLASSICS-V2 PS KY/AK C EP T/K	5	20	41	32	-	-

NOTLAR:

- T₁ / T₂ ölçüleri mevcut ise anma ölçüsüne dahil ediniz.
- Kabinin oturacağı yüzeyde başlık, kumanda kolu ve batarya vs. varsa, kabinin kurulabileceğinden emin olunuz.
- Tekne veya küvet montajı, terazide yapılmış olmalıdır.

ÜRÜN BİLGİLERİ				HÜPPE UYUMLU KABİNLER												
ÜRÜN MARKASI	ANMA ÖLÇÜSÜ	ÜRÜN İSMİ	RADYUS	ÖZEL AÇIKLAMA	AURA PURE SAK O DUAL T	DESIGN PURE SAK O DUAL T	DESIGN SAK O DUAL T	DESIGN PURE KY O K252 T	X1 EASY ENTRY KY O K252 T	X1 KY O K252 T	X0 KY O K252 T	CLASSICS KY O K252 T	CLASSICS POLİSTREN KY O K252 T	DESIGN SAK B DUAL T	DESIGN SAK B SOLO T	X0 SAK B DUAL T
AKPLAST-SANACRYL	80*80	A255 BEŞGEN		340*635*340										X	X	X
AKPLAST-SANACRYL	80*80	A253 MONOBLOK	550			X	X	X	X	X	X	X	X			
AKPLAST-SANACRYL	80*80	A304 MONOBLOK	550			X	X	X	X	X	X	X	X			
AKPLAST-SANACRYL	90*90	PANELLİ	550		X	X	X	X	X	X	X	X	X			
AKPLAST-SANACRYL	90*90	A261	580	TEMPER CAM İÇİN R550		X	X	X	X	X	X	X	X			
AKPLAST-SANACRYL	90*90	A254	580	TEMPER CAM İÇİN R550		X	X	X	X	X	X	X	X			
AKPLAST-SANACRYL	95*95	A273 OTURMALI	550		X	X	X	X	X	X	X	X	X			
AKPLAST-SANACRYL	95*95	A314 MONOBLOK	580	TEMPER CAM İÇİN R550		X	X	X	X	X	X	X	X			
AKPLAST-SANACRYL	100*100	A262 OTURMALI	700											X		
ARTEMİS	80*80	ESKİ	400											X		
ARTEMİS	80*80	YENİ	550			X	X	X	X	X	X	X	X			
ARTEMİS	90*90	ESKİ	440											X		
ARTEMİS	90*90	YENİ	550			X	X	X	X	X	X	X	X			
ARTEMİS	90*90	KÖŞE MONOBLOK	550		X	X	X	X	X	X	X	X	X			
ARTEMİS	90*90	ALÇAK OTURMALI	550		X	X	X	X	X	X	X	X	X			
ARTEMİS	90*90	YÜKSEK OTURMALI	550		X	X	X	X	X	X	X	X	X			
ARTEMİS	90*90	ALÇAK OTURMALI MONOBLOK	550		X	X	X	X	X	X	X	X	X			
ARTEMİS	90*90	YÜKSEK OTURMALI MONOBLOK	550		X	X	X	X	X	X	X	X	X			
ARTEMİS	100*100	KÖŞE	550		X	X	X	X	X	X	X	X	X			
ARTEMİS	110*110	PENTAGON		520*810*520										X	X	X
ATLANTİS	80*80	SOLARİS	504			X	X	X	X	X	X	X	X			
ATLANTİS	90*90	SOLARİS	504		X	X	X	X	X	X	X	X	X			
DELTA	80*80	PEGAS	550			X	X	X	X	X	X	X	X			
DELTA	90*90	LİDYA	550		X	X	X	X	X	X	X	X	X			
DELTA	100*100	MİOS OVAL	650											X		
DELTA	100*100	MİOS	580	TEMPER CAM İÇİN R550		X	X	X	X	X	X	X	X			
HÜPPE	80*80	STREAMLINE KÖŞE 80 FX	550			X	X	X	X	X	X	X	X			
HÜPPE	90*90	STREAMLINE KÖŞE 90 FX	550			X	X	X	X	X	X	X	X			
HÜPPE	100*100	STREAMLINE KÖŞE 100 FX	550			X	X	X	X	X	X	X	X			
HÜPPE	80*80	STREAMLINE H KÖŞE 80 F / PF	504			X	X	X	X	X	X	X	X			
HÜPPE	90*90	STREAMLINE H KÖŞE 90 F / PF	504			X	X	X	X	X	X	X	X			
HÜPPE	100*100	STREAMLINE H KÖŞE 100 F / PF	504			X	X	X	X	X	X	X	X			
HÜPPE	75*75	STREAMLINE KÖŞE 75 F / MF / PF	550	X1 / X0 - GİRİŞ : 39 cm		X	X			X	X					
HÜPPE	75*75	STREAMLINE KÖŞE 75 F / MF / PF	550	CLASSICS KY GİRİŞ : 36 cm								X	X			
HÜPPE	75*75	STREAMLINE KÖŞE 75 F / MF / PF	550	DESIGN PURE / X1 EASY ENTRY KY GİRİŞ : 31 cm					X	X						
HÜPPE	80*80	STREAMLINE KÖŞE 80 F / MF / PF	550			X	X	X	X	X	X	X	X			
HÜPPE	90*90	STREAMLINE KÖŞE 90 F / MF / PF	550			X	X	X	X	X	X	X	X			
HÜPPE	100*100	STREAMLINE KÖŞE 100 F / MF / PF	550			X	X	X	X	X	X	X	X			
HÜPPE	110*110	STREAMLINE KÖŞE 110 F / MF / PF	550			X	X	X	X	X	X	X	X			
HÜPPE	80*90	STREAMLINE ASİMETRİK KÖŞE 80*90 F / MF / PF	550			X	X	X	X	X	X	X	X			
HÜPPE	90*80	STREAMLINE ASİMETRİK KÖŞE 90*80 F / MF / PF	550			X	X	X	X	X	X	X	X			
HÜPPE	80*100	STREAMLINE ASİMETRİK KÖŞE 80*100 F / MF / PF	550			X	X	X	X	X	X	X	X			
HÜPPE	100*80	STREAMLINE ASİMETRİK KÖŞE 100*80 F / MF / PF	550			X	X	X	X	X	X	X	X			
HÜPPE	90*100	STREAMLINE ASİMETRİK KÖŞE 90*100 F / MF / PF	550			X	X	X	X	X	X	X	X			
HÜPPE	100*90	STREAMLINE ASİMETRİK KÖŞE 100*90 F / MF / PF	550			X	X	X	X	X	X	X	X			
HÜPPE	80*120	STREAMLINE ASİMETRİK KÖŞE 80*120 F / MF / PF	550			X	X	X	X	X	X	X	X			
HÜPPE	120*80	STREAMLINE ASİMETRİK KÖŞE 120*80 F / MF / PF	550			X	X	X	X	X	X	X	X			
HÜPPE	90*120	STREAMLINE ASİMETRİK KÖŞE 90*120 F / MF / PF	550			X	X	X	X	X	X	X	X			
HÜPPE	120*90	STREAMLINE ASİMETRİK KÖŞE 120*90 F / MF / PF	550			X	X	X	X	X	X	X	X			
HÜPPE	90*90	STREAMLINE BEŞGEN 90 F / MF		433 X 660 X 433										X	X	X
HÜPPE	100*100	STREAMLINE BEŞGEN 100 F / MF		533 X 660 X 533										X	X	X
KALEDEKOR	80*80	KAMARA	550			X	X	X	X	X	X	X	X			
KALEDEKOR	90*90	KAMARA	550			X	X	X	X	X	X	X	X			
KALEDEKOR	100*100	KAMARA	550			X	X	X	X	X	X	X	X			
POLİMAR / ACRYPOL	80*80		504			X	X	X	X	X	X	X	X			
POLİMAR / ACRYPOL	90*90		504			X	X	X	X	X	X	X	X			
ROCAKALE	80*80	GERMİNA	550			X	X	X	X	X	X	X	X			
ROCAKALE	80*80	TROY	550			X	X	X	X	X	X	X	X			
ROCAKALE	80*80	PARADİSE	504			X	X	X	X	X	X	X	X			
ROCAKALE	90*90	VENEDA	550			X	X	X	X	X	X	X	X			
ROCAKALE	90*90	TROY	550			X	X	X	X	X	X	X	X			
ROCAKALE	90*90	PARADİSE	504			X	X	X	X	X	X	X	X			
ROCAKALE	90*90	CASTYLİE	550			X	X	X	X	X	X	X	X			
ROCAKALE	90*90	GERMİNA	550			X	X	X	X	X	X	X	X			
ROCAKALE	100*100	VENEDA	550			X	X	X	X	X	X	X	X			
ROCAKALE	100*100	GERMİNA	550			X	X	X	X	X	X	X	X			
SANİCA	80*80	ESKİ	400											X		
SANİCA	80*80	YENİ	504			X	X	X	X	X	X	X	X			
SANİCA	85*85		504			X	X	X	X	X	X	X	X			
SANİCA	90*90	ESKİ	580	TEMPER CAM İÇİN R550		X	X	X	X	X	X	X	X			
SANİCA	90*90	YENİ	504			X	X	X	X	X	X	X	X			
SANİCA	90*90	OTURMALI	504			X	X	X	X	X	X	X	X			
SANİCA	90*90	YENİ KALIP	504	DİKKAT KÜVET BOYU										X		
SANİCA	90*90		550			X	X	X	X	X	X	X	X			
SANİCA	95*95		650											X		
SANİCA	100*100	OTURMASIZ	700											X		
SANİCA	100*100	OTURMALI	504			X	X	X	X	X	X	X	X			
SANİCA	100*100	OTURMALI	700											X		
SANİCA	100*100	YENİ KALIP	700	DİKKAT KÜVET BOYU										X		
SANİCA	80*100	ASİMETRİK	504			X	X	X	X	X	X	X	X			
SANİCA	90*120	ASİMETRİK	504			X	X	X	X	X	X	X	X			
SANİCA	120*90	ASİMETRİK	504			X	X	X	X	X	X	X	X			
SANİCOR	80*80	CORET 210	504			X	X	X	X	X	X	X	X			
SANİCOR	80*80	CORET 211 SELECTA	504			X	X	X	X	X	X	X	X			
SANİCOR	90*90	CORET 220 - OTURMALI	580	TEMPER CAM İÇİN R550		X	X	X	X	X	X	X	X			

* DESIGN, X1 EASY ENTRY serilerinde set olmayan seramik zemin üzeri uygulamalarda, yerden kaynaklanan sızdırmazlık problemleri görülebilir.

* 0 - ve CLASSICS POLİSTREN KY serisi kabinlerde sabit panelleri ile Teknenin dış formuna olan mesafe 10 mm ile 20 mm arasında değişmektedir.

* GİRİŞ ALANI İÇİN MİM'E DANIŞINIZ.

* Hüppe dışındaki diğer markaların ürünlerinin kalıplarında yapıldığı teknik değişiklikler için kabinlerimizin uymaması durumunda mesuliyet kabul edilmemektedir. Sipariş öncesinde teknik servislerimizden şablon ile ölçü alınması tavsiye edilmektedir.

ÜRÜN BİLGİLERİ					HÜPPE UYUMLU KABİNLER											
ÜRÜN MARKASI	ANMA ÖLÇÜSÜ	ÜRÜN İSMİ	RADYUS	ÖZEL AÇIKLAMA	AURA PURE SAK O DUAL T	DESIGN PURE SAK O DUAL T	DESIGN SAK O DUAL T	DESIGN PURE KY O K252 T	X1 EASY ENTRY KY O K252 T	X1 KY O K252 T	XO KY O K252 T	CLASSICS KY O K252 T	CLASSICS POLİSTREN KY O K252 T	DESIGN SAK B DUAL T	DESIGN SAK B SOLO T	XO SAK B DUAL T
SANICOR	90*90	CORET 221	580	TEMPER CAM İÇİN R550	X	X	X	X	X	X	X	X	X			
SANICOR	90*90	CORET 260	580	TEMPER CAM İÇİN R550	X	X	X	X	X	X	X	X	X			
SANICOR	90*90	CORET 227	504		X	X	X	X	X	X	X	X	X			
SANICOR	100*100	CORET 265 - OTURMALI	580	TEMPER CAM İÇİN R550	X	X	X	X	X	X	X	X	X			
SANICOR	100*100	CORET 200 SELECTA - OTURMASIZ	580	TEMPER CAM İÇİN R550	X	X	X	X	X	X	X	X	X			
SANICOR	80*100	CORET 270 SELECTA SOL	504			X	X	X	X	X	X	X	X			
SANICOR	100*80	CORET 271 SELECTA SAĞ	504			X	X	X	X	X	X	X	X			
SANICOR	120*80	CORET 273 SELECTA	504			X	X	X	X	X	X	X	X			
VİTRA	80*80	HARMONY	550			X	X	X	X	X	X	X	X			
VİTRA	90*90	HARMONY	550		X	X	X	X	X	X	X	X	X			
VİTRA	90*90	OTURMALI DÜŞ TEKNESİ	550		X	X	X									
VİTRA	90*90	HARMONY BEŞGEN		440 X 650 X 440										X	X	X
VİTRA	100*100	HARMONY	550		X	X	X	X	X	X	X	X	X			
VİTRA	100*100	OTURMALI DÜŞ TEKNESİ	550		X	X	X									
VİTRA	100*100	HARMONY BEŞGEN		540 X 650 X 540										X	X	X
VİTRA	120*80	OFFSET	550			X	X	X	X	X	X	X	X			

- * DESIGN, X1 EASY ENTRY serilerinde set olmayan seramik zemin üzeri uygulamalarda, yerden kaynaklanan sızdırmazlık problemleri görülebilir.
- * 0 - ve CLASSICS POLİSTREN KY serisi kabinlerde sabit panelleri ile Teknenin dış formuna olan mesafe 10 mm ile 20 mm arasında değişmektedir.
- * GİRİŞ ALANI İÇİN MİME DANIŞINIZ.
- * Hüppe dışındaki diğer markaların ürünlerinin kalıplarında yaptığı teknik değişiklikler için kabinlerimizin uymaması durumunda sorumluluk kabul edilmemektedir. Sipariş öncesinde teknik servislerimizden şablon ile ölçü alınması tavsiye edilmektedir.

ÜRÜN BİLGİLERİ				HÜPPE UYUMLU KABİNER				
ÜRÜNÜN MARKASI	ANMA ÖLÇÜSÜ	ÜRÜNÜN İSMİ	ÖZEL AÇIKLAMA	DESIGN PURE SAK O DUAL K	CLASSICS KY O K252 K	CLASSICS POLİSTREN KY O K252 K	CLASSICS KY XAO K252 K	CLASSICS POLİSTREN KY XAO K252 K
AKPLAST-SANACRYL	110*110	A401	TAMAMEN OVAL					
AKPLAST-SANACRYL	120*120	YENİ	DÜZ OVAL DÜZ		X	X		
AKPLAST-SANACRYL	120*120	A402 (ESKİ)	TAMAMEN OVAL					
AKPLAST-SANACRYL	130*130	YENİ	DÜZ OVAL DÜZ		X	X		
AKPLAST-SANACRYL	130*130	A403 (ESKİ)	TAMAMEN OVAL					
AKPLAST-SANACRYL	140*140	YENİ	DÜZ OVAL DÜZ		X	X		
AKPLAST-SANACRYL	140*140	A406 (ESKİ)	TAMAMEN OVAL					
AKPLAST-SANACRYL	150*150	A407	DÜZ OVAL DÜZ					
ARTEMİS	110*110	AKTEON	DÜZ OVAL DÜZ	X	X	X		
ARTEMİS	120*120	ATHENA	DÜZ OVAL DÜZ	X	X	X		
ARTEMİS	130*130	POSEIDON	690*850*690 BEŞGEN					
ARTEMİS	130*130	HEKABE	DÜZ OVAL DÜZ		X	X		
ARTEMİS	140*140	HELENA	DÜZ OVAL DÜZ		0	0		
ARTEMİS	140*140	ARIANNA	DÜZ OVAL DÜZ		0	0		
ARTEMİS	142*142	YENİ MINEVRA	DÜZ OVAL DÜZ		0	0		
ARTEMİS	150*150	ZEUGMA	DÜZ OVAL DÜZ		X	X		
ARTEMİS	150*100	NESTOR	ASİMETRİK					X
ATLANTİS	110*110	NOVA	TAMAMEN OVAL		0	0		
ATLANTİS	120*120	MAGNA YENİ	DÜZ OVAL DÜZ		X	X		
ATLANTİS	120*120	SALAMİS ESKİ	TAMAMEN OVAL					
ATLANTİS	130*130	ASSOS	DÜZ OVAL DÜZ		X	X		
ATLANTİS	140*140	RİGİDO	OVAL BEŞGEN					
ATLANTİS	140*140	MAGNA	OVAL BEŞGEN					
ATLANTİS	150*100	ESTATİCA	ASİMETRİK					X
DELTA	110*110		TAMAMEN OVAL					
DELTA	120*120	EFES	TAMAMEN OVAL					
DELTA	130*130	ESKİ	TAMAMEN OVAL					
DELTA	130*130	LİKYA-YENİ	DÜZ OVAL DÜZ		X	X		
DELTA	140*140	ZEUS ESKİ	TAMAMEN OVAL					
DELTA	140*140	ZEUS YENİ	DÜZ OVAL DÜZ		X	X		
DELTA	150*150	RONDO ESKİ	DÜZ OVAL DÜZ					
DELTA	150*150	RONDO YENİ	DÜZ OVAL DÜZ		X	X		
HÜPPE	120*120	CURE KÖŞE 120	DÜZ OVAL DÜZ	X	X	X		
HÜPPE	130*130	CURE KÖŞE 130	DÜZ OVAL DÜZ	X	X	X		
HÜPPE	140*140	CURE KÖŞE 140	DÜZ OVAL DÜZ	X	X	X		
HÜPPE	150*100	CURE KÖŞE ASİMETRİK 150*100	ASİMETRİK				X	X
HÜPPE	100*150	CURE KÖŞE ASİMETRİK 100*150	ASİMETRİK				X	X
HÜPPE	160*100	CURE KÖŞE ASİMETRİK 160*100	ASİMETRİK				X	X
HÜPPE	100*160	CURE KÖŞE ASİMETRİK 100*160	ASİMETRİK				X	X
KALEDEKOR	140*140	ARIANA	DÜZ OVAL DÜZ		0	0		
KALEDEKOR	142*142	ALAĞRA	DÜZ OVAL DÜZ		0	0		
KALEDEKOR	150*150		DÜZ OVAL DÜZ		0	0		
KALEDEKOR	150*150	BABEL	TAMAMEN OVAL					
POLİMAR / ACRYPOL	110*110	CRYSTAL	TAMAMEN OVAL					
POLİMAR / ACRYPOL	120*120	SAPPHİRE	DÜZ OVAL DÜZ		0	0		
POLİMAR / ACRYPOL	130*130	PEARL	DÜZ OVAL DÜZ		X	X		
POLİMAR / ACRYPOL	140*140	DIAMOND	DÜZ OVAL DÜZ					
ROCAKALE	110*110	PARADİSE	DİKKAT DUŞ BOYU			X (PS)		
ROCAKALE	110*110	PRUVA	DÜZ OVAL DÜZ		X	X		
ROCAKALE	120*120	PRUVA	DÜZ OVAL DÜZ	X	X	X		
ROCAKALE	130*130	PRUVA	DÜZ OVAL DÜZ		X	X		
ROCAKALE	140*140	FORA	TAMAMEN OVAL		0	0		
ROCAKALE	150*150	FORA	TAMAMEN OVAL		0	0		
SANİCA	110*110	MAYORKA	TAMAMEN OVAL		0	0		
SANİCA	120*120	LİON YENİ	DÜZ OVAL DÜZ		X	X		
SANİCA	120*120	LİON ESKİ	TAMAMEN OVAL					
SANİCA	125*125	TOSCANA	700*750*700 BEŞGEN					
SANİCA	130*130	CAPRİ ESKİ	DÜZ OVAL DÜZ		X	X		
SANİCA	130*130	CAPRİ YENİ	700*840*700 BEŞGEN					
SANİCA	130*130	HAVANA	DÜZ OVAL DÜZ		X	X		
SANİCA	135*135	MALTA	DÜZ OVAL DÜZ		X	X		
SANİCA	140*140	HAWAİİ	OVAL BEŞGEN					
SANİCA	140*140	BAHAMAMA	DÜZ OVAL DÜZ		X	X		
SANİCA	145*145	NIAGARA	DÜZ OVAL DÜZ		X	X		
SANİCA	150*150	MONOCO (ESKİ)	OVAL BEŞGEN					

* X - Küvete göre birebir yapılıyor.

* 0 - DESIGN PURE SAK, CLASSICS KY ve CLASSICS POLİSTREN KY serisi kabinlerde sabit panelleri ile küvetin dış formuna olan mesafe 10 mm ile 30 mm arasında değişmektedir.

* GİRİŞ ALANI İÇİN MİM'E DANIŞINIZ.

* Hüppe dışındaki diğer markaların ürünlerinin kalıplarında yaptığı teknik değişiklikler için kabinlerimizin uymaması durumunda mesuliyet kabul edilmemektedir. Sipariş öncesinde teknik servislerimizden şablon ile ölçü alınması tavsiye edilmektedir.

ÜRÜN BİLGİLERİ				HÜPPE UYUMLU KABİNLER				
ÜRÜNÜN MARKASI	ANMA ÖLÇÜSÜ	ÜRÜNÜN İSMİ	ÖZEL AÇIKLAMA	DESIGN PURE SAK O DUAL K	CLASSICS KY O K252 K	CLASSICS POLİSTREN KY O K252 K	CLASSICS KY XAO K252 K	CLASSICS POLİSTREN KY XAO K252 K
SANİCA	150*150	YENİ	DÜZ OVAL DÜZ					
SANİCA	150*100	SABİN ESKİ	ASİMETRİK					X
SANİCA	150*100	SABİN YENİ	ASİMETRİK					X
SANICOR	110*110	CORET 770	DÜZ OVAL DÜZ					
SANICOR	120*120	CORET 760	DÜZ OVAL DÜZ					
SANICOR	125*125	CORET 790 OSKAR	625*850*625 BEŞGEN					
SANICOR	130*130	CORET 710	DÜZ OVAL DÜZ		X	X		
SANICOR	132*132	CORET 712 SÜPRA	DÜZ OVAL DÜZ-ŞELELELİ		X	X		
SANICOR	140*140	CORET 740	O. BEŞGEN GİRİŞ AL. 48CM					
SANICOR	140*140	CORET 741 SÜPRA	O. BEŞGEN GİRİŞ AL. 48CM					
SANICOR	150*150	CORET 715 SÜPRA	DÜZ OVAL DÜZ		X	X		
VİTRA	110*110	THERA	CLASSICS GİRİŞ:65cm				X (PS)	
VİTRA	120*120	THERA	CLASSICS GİRİŞ:66 cm				X (PS)	
VİTRA	120*120	CLESO/OPTİMUM/LİDO	CLASSICS GİRİŞ:57 cm	X	X	X		
VİTRA	130*130	THERA OPTİMUM	CLASSICS GİRİŞ:47 cm	X	X	X		
VİTRA	140*140	MAYRA/OPTİMUM/CASTELIO	CLASSICS GİRİŞ:65 cm	X	X	X		
VİTRA	140*140	THERA	CLASSICS GİRİŞ:63 cm	X	X	X		
VİTRA	150*150	THERA	CLASSICS GİRİŞ:64 cm	0	X	X		
VİTRA	150*100	NYSA	CLASSICS GİRİŞ:75 cm				X	X

* X - Küvete göre birebir yapılıyor.

* 0 - DESIGN PURE SAK, CLASSICS KY ve CLASSICS POLİSTREN KY serisi kabinlerde sabit panelleri ile küvetin dış formuna olan mesafe 10 mm ile 30 mm arasında değişmektedir.

* GİRİŞ ALANI İÇİN MİME DANIŞINIZ.

* Hüppe dışındaki diğer markaların ürünlerinin kalıplarında yaptığı teknik değişiklikler için kabinlerimizin uymaması durumunda mesuliyet kabul edilmemektedir. Sipariş öncesinde teknik servislerimizden şablon ile ölçü alınması tavsiye edilmektedir.

XTENSA - HÜPPE DUŞ TEKNESİ UYUM TABLOSU

Tip	İsim	Ölçü
Akrilik	Streamline Dikdörtgen F/MF/PF	Tüm Ölçüler*
Solid	Flexystone (Taş Dokulu Yüzey)	Tüm Ölçüler*
Solid	Flexysmooth	Tüm Ölçüler*

*Tekne üzeri kabin için minimum oturma alanı 5,5 cm olmalıdır.

TEK KANALLI DUVAR DİKME PROFİLİ

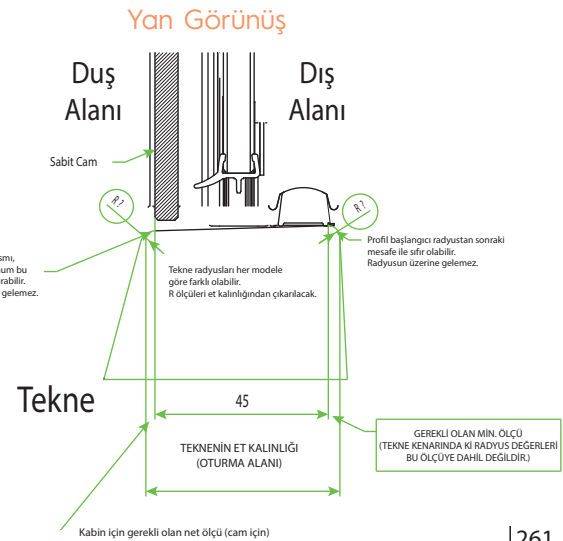
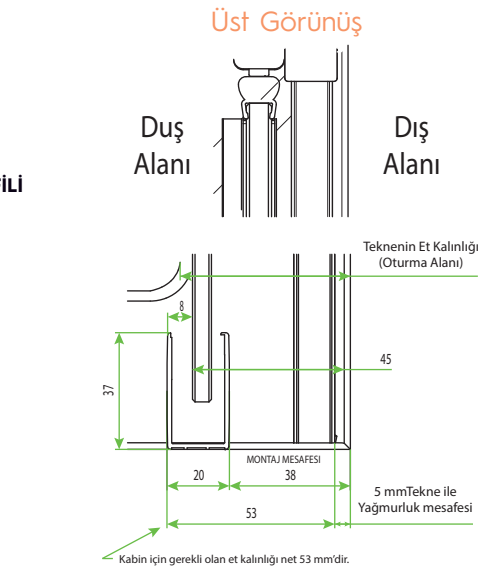
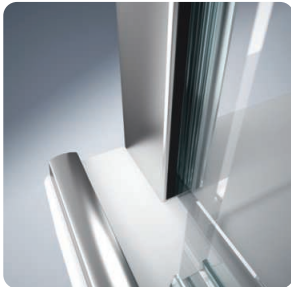

1. ALÜMİNYUM PROFİLLER

A. PRES ALÜMİNYUM PROFİLLERİ

AlMgSi 0,5 alüminyum alaşımından yapılan, hassas toleranslı alüminyum profillerin kimyasal bileşimleri TS EN 573-3'e, mekanik özellikleri TS EN 755-2'ye uygundur. Bu profiller F22 kondisyonunda olmasından dolayı, delme kertme, talaşlı imalat ve bükme işlemlerine haizdir.

Yeterli sıcaklıkta tavllanmış alüminyum alaşımlarının direkt veya indirekt metotla yatay veya düzey ekstrüzyon preslerinde çeşitli kesitlerdeki profil kalıplarından preslenerek elde edilirler.

Pres alüminyum profillerinin boyanması: Pres profiller elektrostatik toz boyama tekniği ile boyanmaktadır. Boya kalınlığı : 80 - 150 mikrondur.

Toz Boyama Tekniği: Kromat sepetinden alınan boyaya hazır profiller, boya kabini içinden dakikada 200 gr. toz boya atan, tribo sisteme göre çalışan, profil cinsine göre boya ve hava debileri dışarıdaki kontrol ünitesinden ayarlanan, boyayı püskürten kribo tabancalarla boyanır ve boyanan profiller pişirme fırınından geçirilerek boyanın yüzeye yapışması ve sertleşmesi sağlanır.

B. ELOKSAL KAPLAMALI ALÜMİNYUM PROFİLLERİ (E6EV1)

Eloksal işlemi, pres profil yüzeyinin korozyona, aşınmaya ve elektrik iletkenliğine karşı anodik oksidasyon metodu ile kaplanmasıdır.

Eloksal kaplama tespit kalitesi TS 4922'ye uygundur.

Eloksal kalınlığı : 10-12 mikrondur.

2. CAM

A. POLİSTREN CAM

Plastik esaslı bir malzemenin levha halinde getirilerek desen verilmesi ile oluşturulan yarı saydam levhalardır. Kalınlık : 1,9 mm - 44 mm arasındadır.

B. TEMPER CAM

Temperleme işlemi camın fırında yumuşama noktasına kadar ısıtılıp cam yüzeyinin hızlıca soğutulması ile yapılır. Temperleme işlemi neticesinde camın mekanik dayanımı artar, cam kırıldığında da normal cama göre daha küçük ve sivri köşeli olmayan parçalara ayrılır. 25 cm² deki parçacık sayısı 3mm kalınlığındaki camlarda en az 15,6 mm kalınlıktaki camlarda ise en az 40 olmalı ve parçalar arasında 10mm'den uzun cam parçası bulunmamalıdır. Hüppe'de temper camın ölçüsel ve mekanik özellikleri EN 12150-2 standardına uygundur.

45 kg. ağırlığında ve içi 0.6 - 1.2 mm arası büyüklüğündeki kum tanecikleri ile dolu olan bir kum torbası, uzunluğu 1.2 m olan ipe bağlanarak 30 derece açı ile bırakıldığında camda kırılma olmamalıdır.

Not: Duş kabin camı garanti kapsamında değildir.

3. MIKNATIS

Kayar veya hareketli panellerin birbirine yapışarak bağlanmasını sağlayan ve bu sayede sızdırmazlık işlevi de gören manyetik alanlı plastik malzemelerdir.

Yoğunluk	: DIN 53479 (3.61 ± 0.3,) g/cm ³
Sertlik (Shore-A)	: DIN 53505 (53 ± 5)
Yırtılma Direnci	: DIN 53504 (3 N/mm ²)
Kopma Uzaması	: 200 m /min
Çekme Kuvveti	: 505 - 200 N/cm ± %10
Eğilme Dayanımı	: 23 ± 3
Yağlanma Testi	: +70°C
Yırtılma Dayanımı	: 2N/mm ²

4. VİDALAR

Vidalar soğuk vurmaya elverişli paslanmaz telden (çelik) yapılan bağlantı elemanlarıdır.
Özelliği : Inox A2 (Stainless steel)

304 CU Kalitesinde

5. FİTİLLER

Kabinlerde sızdırmayı önleme ve camları panele sabitleme işlemi için kullanılan plastik malzemelerdir.

Çekme Kuvveti : 1517 N/cm² (min)
Uzman : %190 (min)
Sertlik Derecesi : 50 - 80 (Shore -A)

6. PLASTİK PARÇALAR

Kabinlerde hareketi, sürtünmeyi, kapatmayı, birleşmeyi, sabitlemeyi sağlayan plastik bazlı malzemelerdir. Sürtünen malzemeler POM ve türevleri, sabit duran malzemeler ise ABS bazlıdır.

7. SİLİKON

İçte ve dışta çok amaçlı kullanım için uygun, nötral karakterde bir polimerdir.
Hüppe'de kullanılan silikonlar anti bakteriyel özellik taşımaktadır.

Kopma Kuvveti : DIN 53504 min 6.0 kg/cm²
Elastikiyet : DIN 53504 280 - 350
Sertlik (Shore-A) : 25 ± 1
Yoğunluk : 1.00 ± 0.02 gr/cm³
Genişleme Oranı : max. 25%
Sıcaklık Dayanımı : -40°C ila +180°C
Kabuk Bağlama Süresi : ort. 15 dk.

İÇERİĞİ	ÖLÇÜ	KONTROL METODU
Kalınlık	g/cm ³	DIN 53479
Erime Noktası	g/10 min	DIN 53735
Su Emme	mg	DIN 53495
Gerilme	N/mm ²	DIN 53455
Yırtılma Noktası	%	ASTM D 638
Büme Sertliği	% 3-5N/mm ²	DIN 53425
Çekme Dayanımı	N/mm ²	DIN 53457
Sertlik	N/mm ²	DIN 53456
Kırılma Derecesi	N/mm ²	DIN 53453

8. MENTEŞE / METAL AKSAMLAR

Menteşe veya metal aksamların geneli Zamak 5 - Z 410 (ZnAl4Cu1) malzemeden yapılmakta olup.
EN 12844:1998 malzemenin içeriği ile ilgili standart -EN 12540:200 ve DIN EN ISO 9227 metallerin korozyona karşı dayanımı ile standartlarında istenilenleri sağlamaktadır.

Duvar Dikme Profilleri

SELECT+ Duvar Dikme

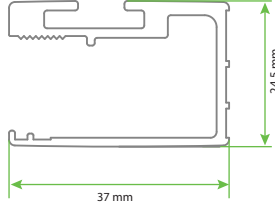

DESIGN AK - DESIGN AKT Duvar Dikme Ayar Profili

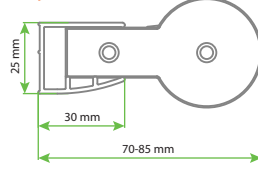

DESIGN AK - DESIGN SAK - AURA SAK YP Dönüş Profili

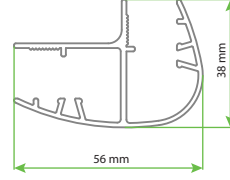

XTENSA Duvar Dikme

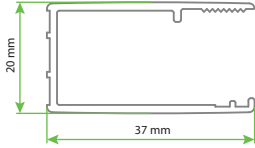

CLASSICS KY C YP T Duvar Dikme

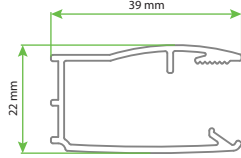

X1 - X0 - CLASSICS PS X1 EASY ENTRY Duvar Dikme Ayar Profili

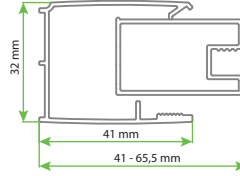

DESIGN - AURA SAK Duvar Dikme

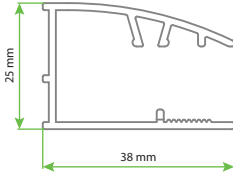

X1 - X0 - CLASSICS PS X1 EASY ENTRY Kulaklı Duvar Dikme Ayar Profili

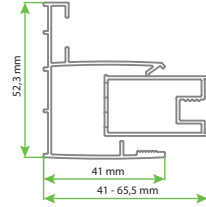

DESIGN AK YP Dönüş Profili

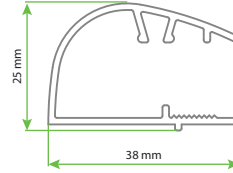

X1 - X0 - CLASSICS PS X1 EASY ENTRY Yan Panel Dönüş Profili

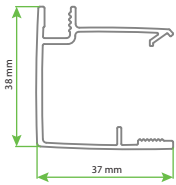

DESIGN PURE AK Duvar Dikme Ayar Profili

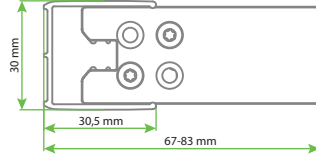

SOLVA AK Duvar Dikme ve Ayar Profili

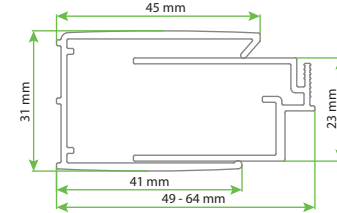

SOLVA - DESIGN PURE SAK YP Dönüş Profili

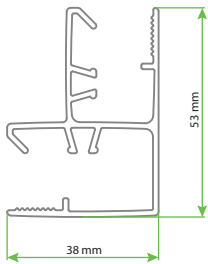

DESIGN PURE YP Dönüş Profili

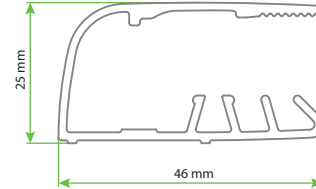

SOLVA MINIMAL Kuvet Üzeri Yp Dönüş Profili

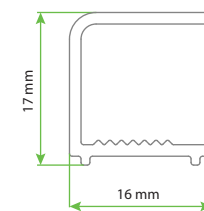

SOLVA YP Dönüş Profili

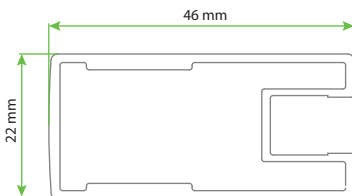

Kapı Karşılığı Profilleri

AURA PURE SAK

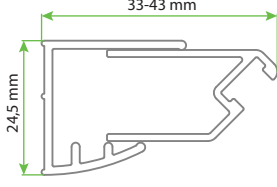

DESIGN AK - DESIGN SAK - DESIGN AKT

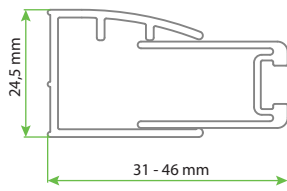

2. DESIGN PURE AK-SAK AKT - SOLVA SAK

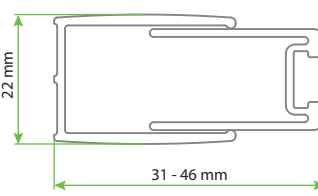

XTENSA - AURA KY

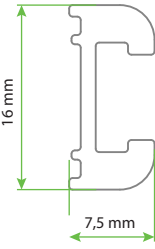

Taç Profilleri

VITA KY
Taç Profili

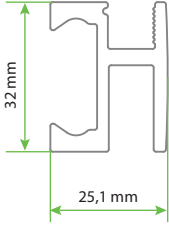

X1 - X0 - CLASSICS PS
ST - PT Çerçeve Profili

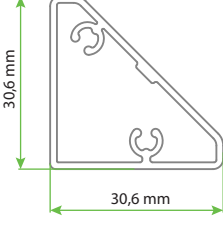

X1 - X0 - CLASSICS -
X1 EASY ENTRY

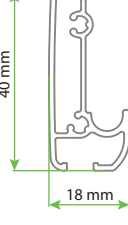

DESIGN PURE KY

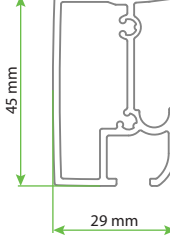

Yağmurluk Profilleri

X1 EASY ENTRY

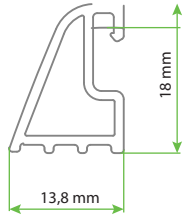

DESIGN AK - DESIGN AKT - DESIGN SAK
AURA SAK - SOLVA

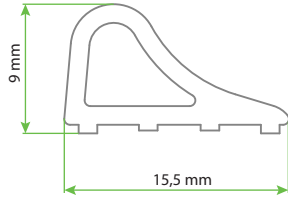

XTENSA

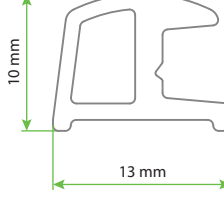

XTENSA AQUANIT TEKNE
için ön cephe - köşe giriş
alt ray profili

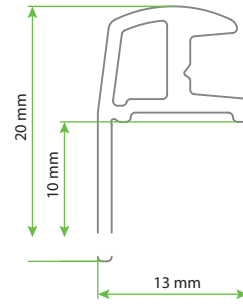

XTENSA AQUANIT Tekne için Yan Panel Alt Ray Profili

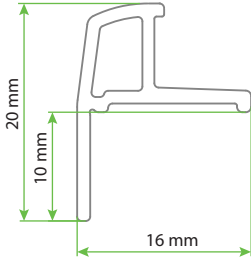

Yardımcı Profiller

5X5 CM Kutu Profili

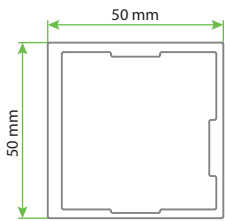

40X25 CM Kutu Profili

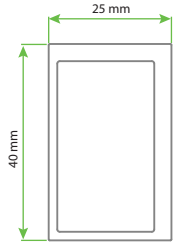

Mafsallı Profil Seti

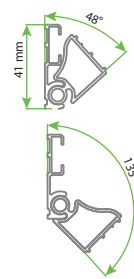

X1 PLATFORMU - DESIGN AK
DESIGN SAK - DESIGN AKT
AURA SAK 1,5 CM Uzatma Profili

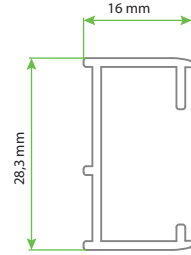

U Profiller

8 mm

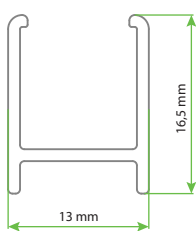

ONE SF UC Profili

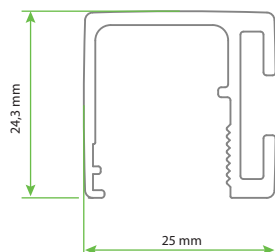

6 mm
Tam Çerçeve Profili

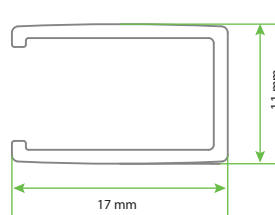

8 mm
Tam Çerçeve Profili

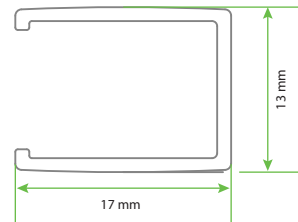

Teknik Bilgiler

1. Akrilik Tekne / Küvetler

Akrilik plakalar PMMA hammaddesinden imal edilmekte olup Avrupa'dan ithal edilmektedir.

- a) Ürünlerimizde kullanılan akrilik plakalar CELL CAST teknolojiyle üretilmektedir.
Bu teknoloji ile;
- 1.sınıf yüzey kalitesi
 - Mükemmel fiziksel özellikler ve ısıyla şekillendirilebilme özelliği elde edilir.
- b) Akrilik plaka yüzeyleri, korunması için özel bir filmle kaplanmıştır. Bu film ürünün yerine montajı yapıldığında kolaylıkla çıkarılabilir. Böylece akrilik yüzeyi son kullanım yerine kadar korunmuş olur.
- c) Akrilik yüzeyi kolayca temizlenebilir. Ürünün temizliği kullanım ve bakım önerilerine uygun olarak yapılmalıdır.
- d) Akrilik yüzeyindeki ufak çizikler, derinliğine bağlı olarak yumuşak zımpara ile çıkarılabilir.
- e) Akrilik ürünlerimizde standart olarak Avrupa beyazı renk kullanılmaktadır.
- f) TSE EN 298 ve TSE EN 193 standartlarına uygundur.
- g) Akrilik Plakalarımızın EN 263 normlarına uygun olarak üretilip aşağıda belirtilen teknik özelliklere sahiptir:

Özellik	Test Yöntemi	Birim	Değer
Çekme Dayanımı	ISO 527 - 2 / 1B	MPa	68
Elastiklik Modülü	ISO 527 - 2 / 1B	MPa	3000
Kopma Uzaması	ISO 527 - 2 / 1B	%	4
Darbe Dayanımı (Charpy)	ISO 179 / 1	KJ / m ²	15,5
Isıl Stabilite	EN 263	---	4
Sıcak Su Renk Stabilitesi	EN 263	---	4
Renk Işık Hızı	EN 263	---	4
Kimyasal Dayanıklık	EN 263	---	Uygun
Sıcak Su Dayanımı	EN 263	---	Uygun

2. Paneller

Akrilik ürünlerimizde kullanılan ön ve yan paneller küvetlerde akrilik malzemeden, teknelerde ise "Vacrylex (dışı akrilik, içi ABS)" diye adlandırdığımız "polimerik kompozit" bir malzemeden üretilmektedir.

3. Ayaklar

Ürünlerimizde kullanılan ayak sistemi; galvanizli profil, galvanizli saplama ve somunlar, ABS panel destekleri ve ayarlanabilir pabuçlardan oluşmaktadır.

4. Sifonlar

Sifonlar, EN 274 normlarına uygun olarak üretilmektedir (Viega ve küvet sifonlarında geçerlidir). Sifon kapakları ABS malzeme üzerine paslanmaz sıvama veya krom kaplama ile imal edilmiştir.

Teknelerde siğ sifon kullanılmakta, koku bariyeri mevcut, EN 274'e göre istenen su tahliye değerini sağlamaktadır.

5. Hidromasaj Sistemleri

Hidromasaj sistemlerinde kullanılan malzemelerimiz Avrupa'dan ithal edilmektedir ve hidromasaj sistemlerimizin tamamı CE belgelidir.

5.1 Sistem Elemanları:

- a) **Pompa:** Ürünlerimizde seçilen sisteme bağlı olarak iki farklı tip pompa kullanılmaktadır. Her iki pompanın da; İzolasyon sınıfı: F / Motor koruma sınıfı: IPX5'dir. Pompanın sistemde su yokken çalıştırılması durumunda, yanlış kullanımdan dolayı motor fazla ısınır. Bu durumda yüksek koruma sınıfında olan pompa, emniyet olarak kendini kapatır. Motor soğumadan tekrar çalıştırılmamalıdır.
- b) **Blower:** Hava jetli ürünlerimizde kullanılan blower CE belgelidir.
- c) **Su Jetleri:** Seçilen ürün modeline göre 6 ile 7 adet arasında kullanılan su jetleri, ABS üzeri krom kaplamalıdır. Jetlerde yön ayarı yapılabilen şekilde olup ayrıca regülatör yardımıyla suyun şiddeti ayarlanabilmektedir. Su jetlerinin parçaları, yerlerinden çıkarılıp kolayca temizlenebilmektedir.
- d) **Hava Jetleri:** Hava jetli modellerimizin tamamında 12 adet hava jeti kullanılmaktadır ve hava jetleri ABS üzeri krom kaplamalıdır.
- e) **Emme Sistemi:** Hidromasajlı sistemlerimizde kullanılan emme ünitesinde, emiş önüne saç vb. cisimlerin veya vücudun herhangi bir kısmının gelip emişi bloke etmesi durumunda, bloke eden malzemenin emilmesini engelleyen emniyet sistemi bulunmaktadır. Bu özellik sizlerin ve çocuklarınızın güvenliği için, standart olarak bütün sistemlerimizde mevcuttur. Emme ünitesinin kapağı ABS üzeri krom kaplamalıdır.
- f) **Seviye Sensörü:** Elektronik kumandalı ürünlerimizin tamamında seviye sensörü kullanılmaktadır. Seviye sensörü, su belli bir seviyeye gelmeden sistemin çalışmasını engelleyerek, pompanın emniyetli çalışmasını sağlar.
- g) **Sistem Kumandaları:** Sistem kumandaları kullanılacağı hidromasaj sistemine uygun olarak belirlenmiştir. Kumandalarımızın tamamı krom kaplamalıdır.
- h) **Su Altı Aydınlatma:** Su altı aydınlatma sistemimiz 8 farklı renkte aydınlatma yapabilmektedir. Aydınlatma sistemi TÜV tarafından belgelenmiştir. İstenilen renk kumanda vasıtasıyla seçilebilmektedir.
- i) **Vibrasyon Takozu:** Pompanın titreşim ve gürültü yapmasını engellemek amacıyla kullanılmaktadır.
- j) **Hortumlar:** Sistem montajında PVC malzemeden, hijyenik esnek hortumlar kullanılmaktadır.
- k) **Kontrol Kutusu:** Sistemlerimizde kullanılan tüm kontrol kutuları IP56 koruma seviyesine sahiptir.

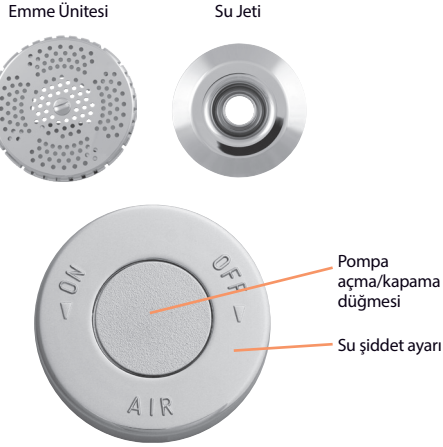

Kumanda Düğmesi

5.2 Sistem Alternatifleri:

5.2.1. Pnömatik Kumandalı Sistem

- Pompa: 0,6 kW, IP X5 koruma sınıfı, izolasyon sınıfı: F
- Su jetleri: Krom kaplama, küvet modeline göre 6-7 adet olabilmektedir.
- Sürekli su masajı
- Pnömatik kumanda düğmesi: Abs üzeri krom kaplama
- Emme ünitesi: Tıkanmalara karşı emniyet valfi ve krom kaplama kapak

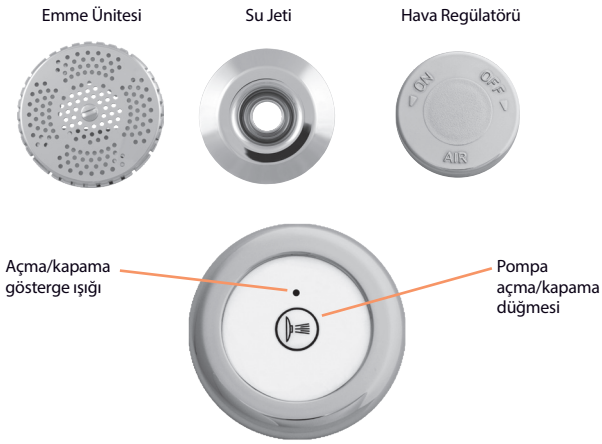

Kumanda Paneli

5.2.2. Su Jetli Elektronik Kumandalı Sistem

- Pompa: 0,6 kW, IP X5 koruma sınıfı, izolasyon sınıfı: F
- Su jetleri: Krom kaplama, küvet modeline göre 6-7 adet olabilmektedir.
- Sürekli - Aralıklı su masajı
- Elektronik kumanda: Krom kaplama
- Hava regülatörü: Jetteki su şiddetini ayarlar - ABS üzeri krom kaplama
- Emme ünitesi: Tıkanmalara karşı emniyet valfi ve krom kaplama kapak
- Su seviye sensörü

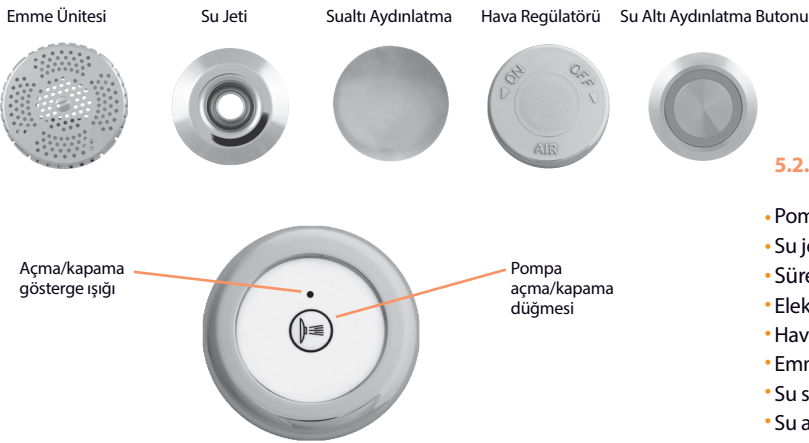

Kumanda Paneli

5.2.3. Su Jetli Elektronik Kumandalı Sistem - Su Altı Aydınlatma

- Pompa: 0,6 kW, IP X5 koruma sınıfı, izolasyon sınıfı: F
- Su jetleri: Krom kaplama, küvet modeline göre 6-7 adet olabilmektedir.
- Sürekli - Aralıklı su ve hava masajlı
- Elektronik kumanda: Krom kaplama
- Hava regülatörü: Jetteki su şiddetini ayarlar - ABS üzeri krom kaplama
- Emme ünitesi: Tıkanmalara karşı emniyet valfi ve krom kaplama kapak
- Su seviye sensörü
- Su altı aydınlatma: 8 ayrı rente aydınlatma, 6,5W aydınlatma gücü, paslanmaz malzemeden buton, diğer aksamlar plastiktir. (IP 55 Koruma Sınıfı)

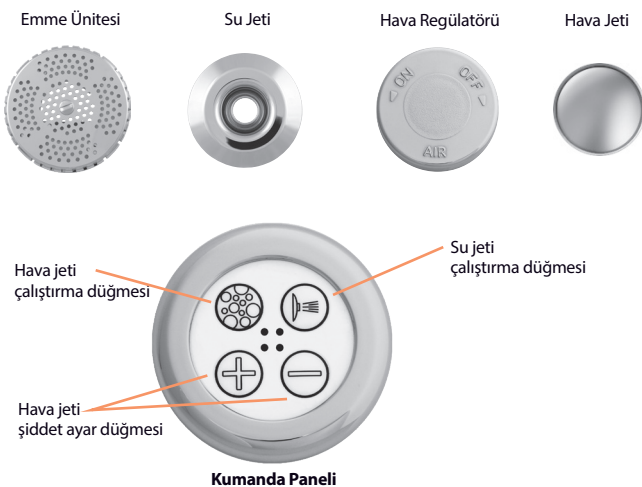

Kumanda Paneli

5.2.4. Su ve Hava Jetli Elektronik Kumandalı Sistem

- Pompa: 0,6 kW, IP X5 koruma sınıfı, izolasyon sınıfı: F
- Su jetleri: Krom kaplama, küvet modeline göre 6-7 adet olabilmektedir.
- Sürekli - Aralıklı su ve hava masajlı
- Krom kaplama hava jetleri: 12 adet - standart
- Elektronik kumanda: Krom kaplama
- Emme ünitesi: Tıkanmalara karşı emniyet valfi ve krom kaplama kapak
- Su seviye sensörü
- Blower: 0,65 kW
- Hava regülatörü: Jette ki su şiddetini ayarlar - ABS üzeri krom kaplama

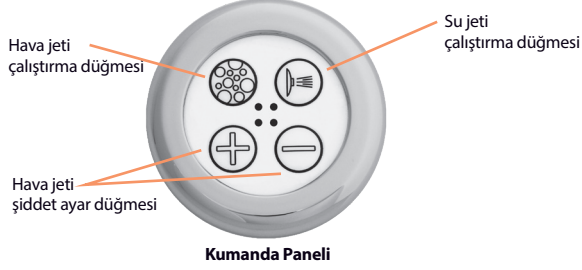
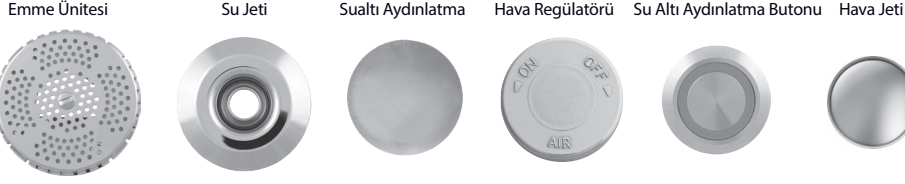

5.2.5. Su ve Hava Jetli Elektronik Kumandalı Sistem - Sualtı Aydınlatma

- Pompa: 0,65 kW, IP X5 koruma sınıfı, izolasyon sınıfı: F
- Su jetleri: Krom kaplama, küvet modeline göre 6-7 adet olabilmektedir.
- Sürekli - Aralıklı su ve hava masajı
- Krom kaplama hava jetleri: 12 adet - standart
- Elektronik kumanda: Krom Kaplama
- Emme ünitesi: Tıkanmalara karşı emniyet valfi ve krom kaplama kapak
- Su seviye sensörü
- Blower: 0,65 kW
- Su altı aydınlatma: 8 ayrı rente aydınlatma, 6.5W aydınlatma gücü, paslanmaz malzemeden buton, diğer aksamlar plastiktir. (IP 55 Koruma Sınıfı)

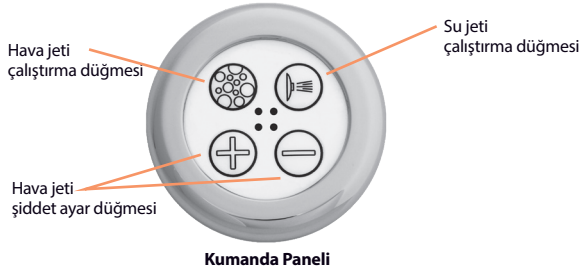

5.2.6. Su ve Hava Jetli Elektronik Kumandalı Sistem - Termojaklı

- Pompa: 0,65 kW, IP X5 koruma sınıfı, izolasyon sınıfı: F
- Su jetleri: Krom kaplama, küvet modeline göre 6-7 adet olabilmektedir.
- Sürekli - Aralıklı su ve hava masajı
- Krom kaplama hava jetleri: 12 adet - standart
- Elektronik kumanda: Krom Kaplama
- Emme ünitesi: Tıkanmalara karşı emniyet valfi ve krom kaplama kapak
- Su seviye sensörü
- Blower: 0,65 kW
- Termojak: 1,1 kW (Sistem Koruma Sınıfı: IP X5)

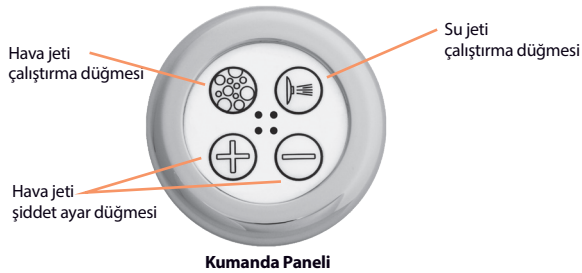

5.2.7. Su ve Hava Jetli Elektronik Kumandalı Sistem - Sualtı Aydınlatma- Termojaklı

- Pompa: 0,65 kW, IP X5 koruma sınıfı, izolasyon sınıfı: F
- Su jetleri: Krom kaplama, küvet modeline göre 6-7 adet olabilmektedir.
- Sürekli - Aralıklı su ve hava masajı
- Krom kaplama hava jetleri: 12 adet - standart
- Elektronik kumanda: Krom Kaplama
- Emme ünitesi: Tıkanmalara karşı emniyet valfi ve krom kaplama kapak
- Su seviye sensörü
- Blower: 0,65 kW
- Su altı aydınlatma: 8 ayrı rente aydınlatma, 6.5W aydınlatma gücü, paslanmaz malzemeden buton, diğer aksamlar plastiktir. (IP 55 Koruma Sınıfı)
- Termojak: 1,1 kW (Sistem Koruma Sınıfı: IP X5)

5.3 Elektrik Bağlantı Özellikleri

Müşterilerinizi, ürün çalıştırılmadan önce kullanma kılavuzunu dikkatlice okuması konusunda mutlaka uyarınız.

- Sistemin ana kablo bağlantısı sızdırmazlık özelliği olan bağlantı kutusuna yapılmalıdır.
- Elektrik tesisatında 220/240 V A.C. tek faz kullanılmalıdır.
- Tesisatta muhakkak topraklama yapılmalıdır. Elektrik kaçaklarını önlemek için kaçak akım rölesi (30mA) kullanılmalıdır.
- Metal ayakların da topraklanması gerekmektedir. Bunun için 4 mm çapında sarı/yeşil elektrik kablosu kullanılmalıdır. Kablonun kelepçe ile çerçeveye tutturulması gerekmektedir.
- Hidromasaj sistemi kullanımda olmadığı zaman, kaçak akım rölesinin OFF konumuna getirilmesi gerekmektedir.
- Elektrik malzemelerin montajı küvete temas etmeyecek şekilde yapılmalıdır.
- Ana kabloda herhangi bir hasar oluşursa acilen orijinal bir kablo ile değiştirilmesi gerekmektedir.

5.4 Kullanımda Dikkat Edilmesi Gereken Hususlar

Müşterilerinizi, ürün çalıştırılmadan önce kullanma kılavuzunu dikkatlice okuması konusunda mutlaka uyarınız.

- Çocuklar ve engelliler için gerekli önlemler alınmadan ürünün kullanımı kazalara yol açabilir.
- Sisteme yabancı cisimlerin kaçmamasına özen gösterilmelidir.
- Su seviyesi su jetlerinin üzerine gelmeden sistemi çalıştırmamaya özen gösterilmelidir.
- Küveti boşaltmadan önce muhakkak pompanın durdurulması gerekmektedir.
- Sistemdeki suyun 50 °C'yi geçmemesine özen gösterilmelidir.
- Kullanıcının sağlığı açısından ilk kullanımda küvetin içinin temiz olmasına dikkat edilmelidir (yağ, toz vs. olmamalı).
- Ürünü taşıırken /monte ederken hortum, boru, kablo vs yerlerden tutulmamalıdır. Üründe hasar veya kaçak oluşmasına sebep olabilir.
- Banyoda yerleri herhangi bir kazaya sebep olmamak için temiz ve kuru tutmaya özen gösterilmelidir.
- Sistemi kullanırken veya kullanmadan önce, kullanıcının kendi emniyeti için alkol, uyku tesirli madde vs alınmamalıdır.
- Kalp hastalığı, tansiyon(yüksek/düşük), diyabet, kan dolaşımı, obezite vb. problemi olanların, yaşlı ve hamilelerin, hidromasaj kullanımı konusunda doktorlarına başvurmaları gerekmektedir.
- Yemeklerden hemen sonra masajlı küvetler kullanılmamalıdır.
- Yanan sigara ile küvete yaklaşılmamalıdır.
- Sistemde arıza ve bakım durumlarında ulaşılabilmesi için pompa tarafında en az 40x40 cm açılabilir alan olmalıdır. Aksi takdirde sistemin bakımı ve tamiri mümkün olmayacağı için sorumluluk müşteriye aittir.
- Banyodaki havalandırmanın yeterli olması gerekmektedir.

Suyu sıcak tutan sistem- Termojak (Su Isıtıcı Ünitesi ve Kumanda Butonu)

Su ısıtıcı, küvet içindeki su sıcaklığını sabit tutar. Susuz çalıştırılmamalıdır.

Kullanım Talimatları ve Temel Uyarılar

- Tesisatta muhakkak topraklama yapılmalıdır. Elektrik kaçaklarını önlemek için kaçak akım rölesi (30mA) kullanılmalıdır.
- Metal ayakların da topraklanması gerekmektedir. Bunun için 4 mm çapında sarı/yeşil elektrik kablosu kullanılmalıdır. Kablonun kelepçe ile çerçeveye tutturulması gerekmektedir.
- Hidromasaj sistemi kullanımda olmadığı zaman, kaçak akım rölesinin OFF konumuna getirilmesi gerekmektedir.

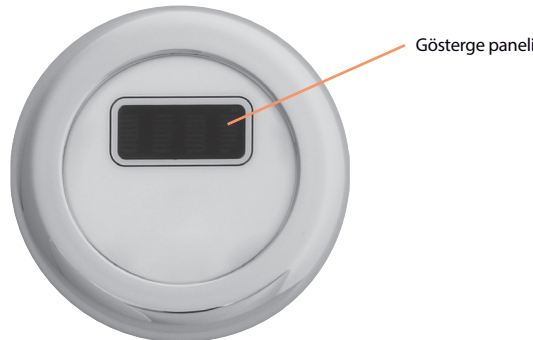

Solid Tekneler

Mermer gibi doğal taşların öğütülmesi ile oluşan Kalsid hammadde, güçlü bir bağlayıcı çeşidi olan polyesterle vakum altında karıştırılır. Hazırlanan hamur istenilen renk pastaları ile karıştırıldıktan sonra kalıpların içine dökülerek şekillendirilir ve kurutma işlemine alınır. Taş yapısı ile Solid Tekne ömürlük bir malzemedir.

Kalıp teknolojisi ile tekne yüzeyinde kabartma taş ve pütürlü ahşap doku elde edilebilmektedir. Bu sayede tekne yüzeyindeki kayganlık azaltılabilmektedir.

Bununla birlikte, yüksek performansa ulaşip, kimyasal ve UV (Morötesi) dayanımı artırmak için gelcoat ile kaplanan tekne yüzeylerinde mat veya parlak olmak üzere iki farklı görüntü seçeneği de elde edilebilmektedir.

Başlıca özellikleri:

- Yerine uygun boyutta üretim
- Gerekliğinde eklemeye ve kesime müsait
- İsteğe özel renkte üretim
- Su sesini yutucu özellik
- Kimyasallara dayanıklı
- Esneme ve kırılma dayanıklılığı yüksek
- Antibakteriyel
- Sıvı deterjanlarla kolay temizlik
- Sıcak suya dayanıklı
- Çizilmelere karşı dayanıklı ve kolay tamirat
- UV'ye dayanıklı
- Leke ve bakteri oluşmaz

Özellikler	Değerler	Standart
Eğilme Dayanımı	40-70 N/mm ²	TS EN 16617-2
Aşınma Direnci	0,205 mpa / 140-175 mm ³	TS EN 16617-4
Su Emme	0,10%	TS EN 16617-1
Dona Karşı Dayanıklılık	0,04%	ASTM C-1026
Asitlere Karşı Dayanıklılık Alkaliye Karşı Dayanıklılık Deterjana Karşı Dayanıklılık	1 saatlik deney sonunda numunelerde bozulma ve renk değişikliği görülmemiştir.	TS 699 TS 605
Sıcak Suya Dayanım	70 °C de 30 dk.	

Flat rnlerde nerilen Kırma İřlemi
(Alttan ıkıřlı Sifon)

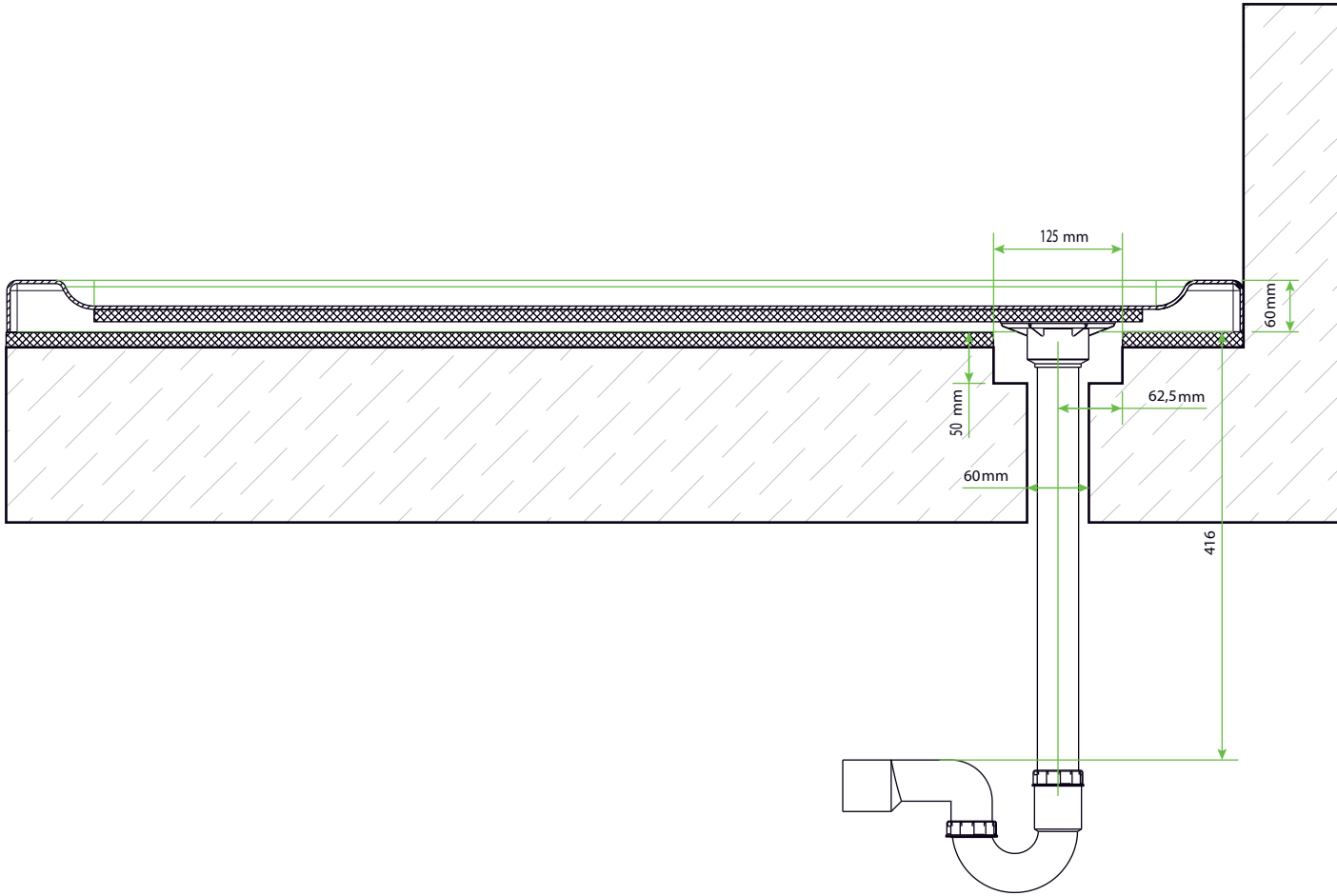

Flat Ürünlerde Önerilen Kıрма İşlemi

Flat (F) Modellerde zeminde kırma işlemi yapılması gerekmektedir.
Flat (F) ve Monoblok (MF) ürünlerde teknenin terazide olabilmesi için zeminin düz olması esastır.
Sifon ile kırılan zemin arasında min. 10 mm boşluk bırakılmalıdır.

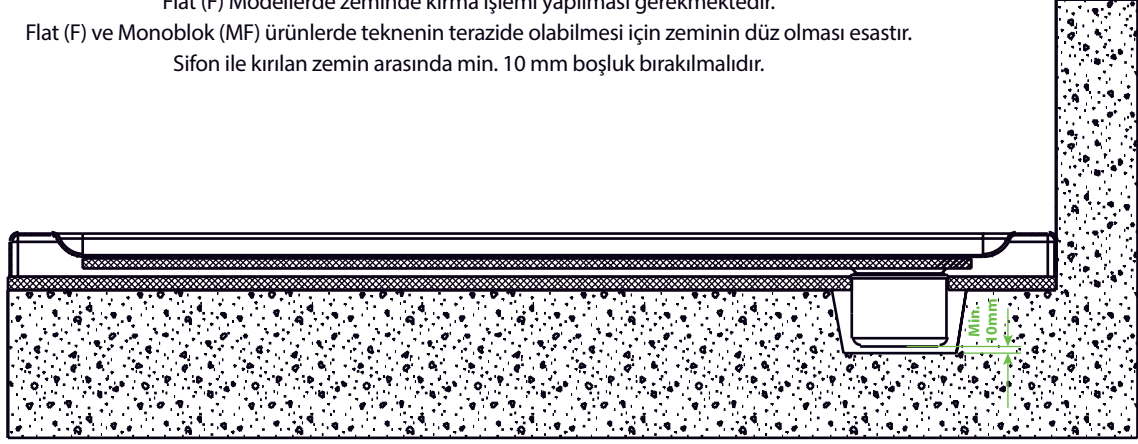

Monoblok Akriik Teknelerde Sifon Kullanımı

Zeminde herhangi bir kırma işlemi yapılmadan uygulanabilmesi için monoblok teknelerin sadece HÜPPE sifonlarla kullanılması gerekmektedir.

HÜPPE Sifon Kullanım Detayı

60 mm. yükseklikteki sifonda zemine kırma işlemine gerek yoktur.

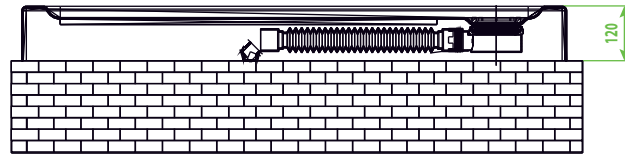

SECTION A-A

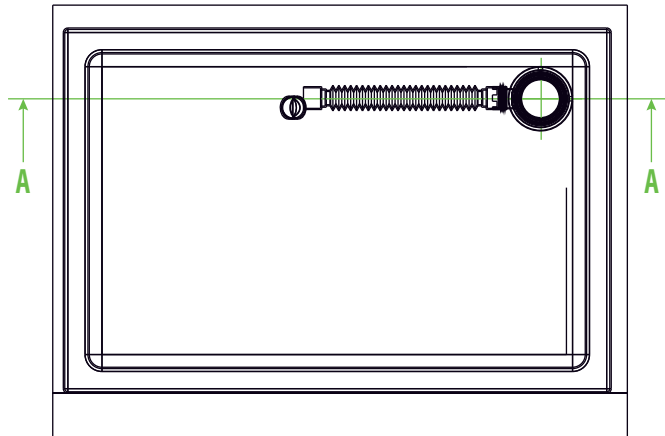

Streamline / Kare F

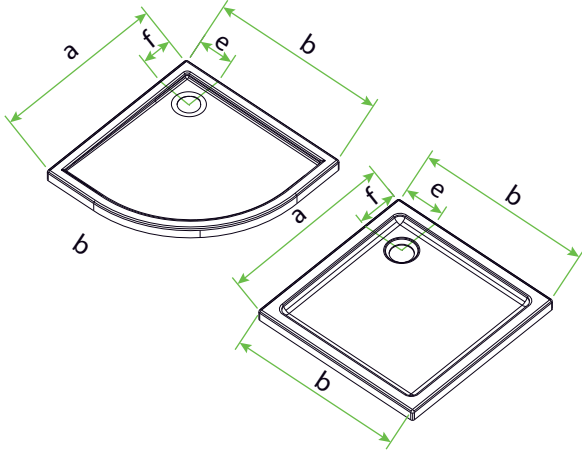

Ø250 mm
Sifon merkezine Bkz.
Teknik tablo (e ve f)
gider mufu konulamaz

* Streamline Köşe F Tekne 100x100 ve 110x110
ölçüleri için 650mm olmalıdır.

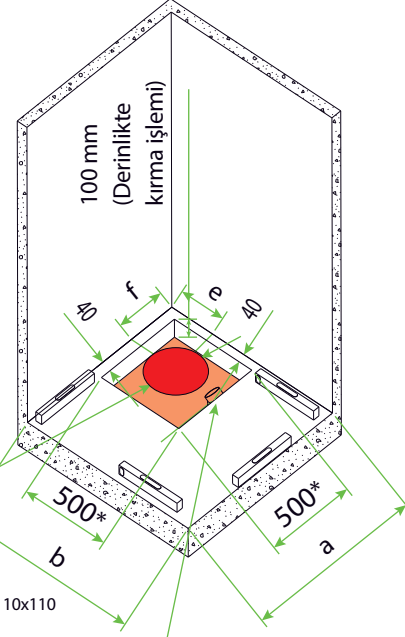

Ø50 mm
Gider Mufu ucu 50 mm
alt zemin üzerinde bırakılmalı.



Gider Mufunun konulacağı alan

Duş Kanalı Bakım, Uygulama ve Garanti Koşulları

Çelik aksamın korozyon dayanımı 304 kalite paslanmaz çelik normlarına göre dir.

Çamaşır suyu, asit, tuz ruhu, seramik temizleme kimyasalları gibi ağartıcı madde veya klor içeren temizlik malzemeleri ürünlerde leke yapacağından ürünün temizliği esnasında kullanılmamalıdır. Bu kimyasalların temas ettiği yerler hemen bol su ile yıkanmalıdır.

Renkli ürünlerde (Altın, Bakır, Siyah) renklerin zarar görmemesi açısından hiçbir surette lavabo açıcılar ve türevleri kullanılmamalıdır. Mutlaka kullanılacaksa, bu tür kimyasallar çeliğin üzerindeki renkli tabakaya zarar vereceğinden, üst kapak kaldırılarak direkt gider deliğinin içerisine dökülmelidir. Bu tür hasarlar garanti kapsamı dışında tutulmaktadır. Temizlik yumuşak bir bezle çamaşır sabunları ile bol su dökülerek yapılmalıdır.

Renkli ürünlerde (Altın, Bakır, Siyah) parlak yüzeyinden dolayı çizilmeler meydana gelebilir. Bu durum garanti kapsamı içerisine giren bir bozulmayı ifade etmemektedir. Ürünlerimiz 3 yıl garantilidir.

Garanti Koşulları / Kullanım ve Bakım Önerileri HÜPPE

Garanti Koşulları

Ürünlerimiz üretim hatalarına karşı, kuvvet ve tekne gövdelerinde 5 yıl, diğer aksamlarda 2 yıl garantilidir. Garantinin geçerli olabilmesi için, imzalı garanti belgesi ve ürün üzerinde (akrilik plaka alt tarafında) bulunan tanıtıcı etiketin muhafaza edilmesi gerekmektedir.

Garantinin Geçerli Olmadığı Durumlar

- Ürünün taşınması, montajı, kullanımı ve bakımı için montaj, kullanım ve bakım talimatlarına uyulmaması
- Elektrik sisteminin s:263 'de ki Elektrik Bağlantı Özellikleri'ndeki koşulları sağlamaması
- Ürünün depolanmasında uygun koşulların sağlanmaması ve bunun sonucunda hasar oluşması
- Ürün montajı, bakım ve tamirinin yetkili servis tarafından yapılmaması
- Ürün tesliminden sonra üründe yetkili servis dışında müdahale veya değişiklik yapılması.
- Ürün tesliminden sonra dışarıdan bir etken sebebiyle ürün üzerinde deformasyon, hasar vb. durumlar oluşması
- Ürün tesliminden sonra inşaat halindeki yerlerde sistem içine toz, kum, çakıl, vb. yabancı malzemelerin kaçarak sistemde tıkanmaya sebebiyet vermesi
- Gömme uygulamalarda havalandırma / ulaşım boşluğu bulundurulmaması
- Ürünün amacına uygun kullanılmaması
- Ürünün altında bulunan ürün tanıtım etiketinin sökülmesi, hasar görmesi
- Ürünün temizliğinde tavsiye edilen ürünler dışında malzemeler kullanılması ve bunun sonucunda ürün yüzeyinde deformasyon, matlık vs. oluşması.
- Sigara vs. yanıcı maddelerin ürün yüzeyine temas etmesi sonucu yüzeyde hasar oluşması
- Kireç kalıntıları sebebiyle hasar oluşması
- Garanti belgesinin bulunmaması veya yetkili servis tarafından onaylanmamış olması

Kullanım ve Bakım Önerileri

Ürünlerin akrilik ve metal aksamında hasar veya yüzeysel bozulma olmaması için aşağıdaki talimatlara uyulması gerekmektedir.

- Kuvvet veya teknelerin içi, yumuşak bir bez ve aşındırıcı olmayan nötr bir sıvı temizleyici ile temizlenmelidir. Ürünün temizliğinde; sentetik elyaf, sert çizici bez, temizleme teli, aşındırıcı deterjanlar (katı/sıvı), çamaşır suyu, tuz ruhu, alkol, ev kullanımı için asitler, aseton veya yüzeyi zedeleyebilecek diğer solventler kesinlikle kullanılmamalıdır.
- Özellikle hidromasaj sistemleri için üretilmiş olan banyo köpüğü, banyo yağı, vb. malzemeler dışında temizlik maddeleri kullanılmamalıdır. Bu ürünler iyi çözülmediği için sisteme zarar verebilir.
- Kireç kalıntıları sebebiyle oluşan hasarlar garanti kapsamı dışındadır. Kullanılan suyun çok kireçli olması durumunda, su yumuşatma sistemi kurmanız tavsiye edilmektedir. Bunun mümkün olmadığı durumda, hidromasaj sisteminde oluşabilecek kireç kalıntılarını temizlemek için seyreltilmiş ılık sirke kullanılabilir.
(Bu uygulama sadece hidromasaj sistemi elemanları için tavsiye edilir.)
- Ürünün, direkt güneş ışığı, solaryum gibi yoğun ultraviyole ışınına maruz kalmayacağı biçimde kurulmasına özen gösterilmelidir.
- Akrilik yüzeyinde oluşabilecek ufak çizikler, derinliğine bağlı olarak, yumuşak bir zımpara ile çıkarılabilir.
- Hidromasaj sisteminizi periyodik olarak temiz su ile veya hidromasaj sistemleri için özel olarak üretilmiş dezenfektanlarla sistemi sirküle ederek temizlemeniz tavsiye edilir.

HÜPPE Tekneler				HÜPPE Uyumlu Kabinler												
İSİM	ÖLÇÜ (cm)	RADYUS (mm)	ÖZEL AÇIKLAMA	AURA PURE SAK XO SOLO T	WALK-IN	AURA PURE SAK O DUAL T	DESIGN PURE SAK O DUAL T	DESIGN SAK O DUAL T	AURA KY O K252 T	DESIGN PURE KY O K252 T	FIT KY O K452 T	X1 EASY ENTRY KY O K252 T	X1 KY O K252 T	X0 KY O K252 T	CLASSICS KY O K252 T	CLASSICS POLİSTREN KY O K252 T
STREAMLINE KÖŞE 80 F / MF / PF	80*80	550	DÜZ OVAL DÜZ			X	X	X	X	X	X	X	X	X	X	X
STREAMLINE KÖŞE 90 F / MF / PF	90*90	550	DÜZ OVAL DÜZ	X	X	X	X	X	X	X	X	X	X	X	X	X
STREAMLINE KÖŞE 100 F / MF / PF	100*100	550	DÜZ OVAL DÜZ	X	X	X	X	X	X	X	X	X	X	X	X	X

HÜPPE Küvetler			HÜPPE Uyumlu Kabinler							
İSİM	ÖLÇÜ (cm)	ÖZEL AÇIKLAMA	AURA PURE SAK O DUAL K	DESIGN PURE SAK O DUAL K	DESIGN SAK O DUAL K	FIT KY O K452 K	CLASSICS KY O K252 K	CLASSICS POLİSTREN KY O K252 K	CLASSICS KY XAO K252 K	CLASSICS POLİSTREN KY XAO K252 K
CURE KÖŞE 120	120*120	DÜZ OVAL DÜZ	X	X	X	X	X	X		
CURE KÖŞE 130	130*130	DÜZ OVAL DÜZ	X	X	X	X	X	X		
CURE KÖŞE 140	140*140	DÜZ OVAL DÜZ	X	X	X	X	X	X		
CURE KÖŞE ASİMETRİK 150*100	150*100	ASİMETRİK							X	X
CURE KÖŞE ASİMETRİK 100*150	100*150	ASİMETRİK							X	X
CURE KÖŞE ASİMETRİK 160*100	160*100	ASİMETRİK							X	X
CURE KÖŞE ASİMETRİK 100*160	100*160	ASİMETRİK							X	X

Teknik Hizmetler / Montaj Fiyatları

HÜPPE

2024 KABİN GRUBU MONTAJ FİYATLARI

İşçilik Türleri	0-50 KM			Ş. DIŞI 150 KM VE ÜZERİ
	1.KADEME Ş.İÇİ SATIŞ FİYATLARI	2.KADEME SATIŞ FİYATLARI	3.KADEME SATIŞ FİYATLARI	
Ölçü Alma (1 Adet Kabin İçin Yerinde Tespit Hizmeti)	Ücretsiz	Ücretsiz	Ücretsiz	MHM'DEN BİLGİ ALINACAK
X1,X0,Design,Design Pure,Classics ve Fit Serisi Kabinlerin Montajı	Ücretsiz	1.268 ₺	5.309 ₺	MHM'DEN BİLGİ ALINACAK
Xtensa, Solva ve Solva Minimal,Aura Serisi Kabinlerin Montajı	Ücretsiz	1.134 ₺	5.312 ₺	MHM'DEN BİLGİ ALINACAK
Xtensa, Tavan Stabilizer Bağlantılı Kabinin Montajı	Ücretsiz	1.306 ₺	5.834 ₺	MHM'DEN BİLGİ ALINACAK
Kabin Sökme İşçiliği	1.049 ₺	1.688 ₺	3.705 ₺	MHM'DEN BİLGİ ALINACAK
Kabin Sökme / Takma İşçiliği	3.148 ₺	5.064 ₺	11.115 ₺	MHM'DEN BİLGİ ALINACAK
Kabin Arıza Servis Hizmeti (Tüm Kabinler)	931 ₺	1.232 ₺	1.892 ₺	MHM'DEN BİLGİ ALINACAK
X'li Ürün Hizmeti	931 ₺	1.232 ₺	1.892 ₺	MHM'DEN BİLGİ ALINACAK
Teşhir Arıza / Servis Hizmeti	Ücretsiz	Ücretsiz	Ücretsiz	MHM'DEN BİLGİ ALINACAK
Teşhir / Numune Kabin Montajı	Ücretsiz	Ücretsiz	Ücretsiz	MHM'DEN BİLGİ ALINACAK
İthal Menteşeli Kabinlerin Montajı	3.923 ₺	4.315 ₺	5.215 ₺	MHM'DEN BİLGİ ALINACAK
İthal Sürgülü Kabinlerin Montajı	3.075 ₺	3.317 ₺	4.392 ₺	MHM'DEN BİLGİ ALINACAK
Standart Üstü Kabin Montajı (U veya T şeklindeki kabinler, yüksekliği 220 cm'yi veya bir camı 110 cm'den daha geniş kabinlerin montaj bedeli)	Ücretsiz	2.354 ₺	5.080 ₺	MHM'DEN BİLGİ ALINACAK

2024 TEKNE ve KÜVET GRUBU MONTAJ FİYATLARI

İşçilik Türleri	0-50 KM			Ş. DIŞI 150 KM VE ÜZERİ
	1.KADEME Ş.İÇİ SATIŞ FİYATLARI	2.KADEME SATIŞ FİYATLARI	3.KADEME SATIŞ FİYATLARI	
Tekne (Flat - Monoflat) Montajı	Ücretsiz	819 ₺	1.534 ₺	MHM'DEN BİLGİ ALINACAK
Tekne (Panelli) Montajı	Ücretsiz	791 ₺	1.530 ₺	MHM'DEN BİLGİ ALINACAK
Akriik Tekne Sökme İşçiliği	535 ₺	909 ₺	1.279 ₺	MHM'DEN BİLGİ ALINACAK
Solid Tekne Montajı	Ücretsiz	961 ₺	2.013 ₺	MHM'DEN BİLGİ ALINACAK
Solid Tekne Sökme İşçiliği	994 ₺	1.475 ₺	2.001 ₺	MHM'DEN BİLGİ ALINACAK
Küvet Montajı	Ücretsiz	759 ₺	1.650 ₺	MHM'DEN BİLGİ ALINACAK
Küvet Sökme İşçiliği	1.054 ₺	1.434 ₺	1.879 ₺	MHM'DEN BİLGİ ALINACAK
Hidromasajlı Küvet Montajı	Ücretsiz	1.633 ₺	2.762 ₺	MHM'DEN BİLGİ ALINACAK
Hidromasajlı Küvet Sökme İşçiliği	1.183 ₺	2.000 ₺	2.564 ₺	MHM'DEN BİLGİ ALINACAK
Solid Küvet Montajı	Ücretsiz	2.467 ₺	7.297 ₺	MHM'DEN BİLGİ ALINACAK
Solid Küvet Sökme İşçiliği	1.906 ₺	3.140 ₺	5.555 ₺	MHM'DEN BİLGİ ALINACAK
Küvet/Hdr Küvet Kata Çıkartma veya Kattan İndirme	933 ₺	1.240 ₺	1.720 ₺	MHM'DEN BİLGİ ALINACAK
Küvet/Hdr Küvet Bayi veya Servis Adresinden Müşteri Adresine Nakliye	2.712 ₺	5.954 ₺	7.582 ₺	MHM'DEN BİLGİ ALINACAK
Arıza Servis Hizmeti (Tüm Tekne ve Küvetler)	931 ₺	1.232 ₺	1.892 ₺	MHM'DEN BİLGİ ALINACAK
Teşhir / Numune Montajı (Tüm Tekne ve Küvetler)	Ücretsiz	Ücretsiz	Ücretsiz	MHM'DEN BİLGİ ALINACAK
Teşhir Arıza / Servis Hizmeti	Ücretsiz	Ücretsiz	Ücretsiz	MHM'DEN BİLGİ ALINACAK
Küvet / HDR Küvet Batarya Deliği Açma İşlemi (Batarya Şablonu Zorunlu)	1.127 ₺	1.843 ₺	2.762 ₺	MHM'DEN BİLGİ ALINACAK

2024 AKSESUAR GRUBU MONTAJ FİYATLARI

İşçilik Türleri	0-50 KM			Ş. DIŞI 150 KM VE ÜZERİ
	1.KADEME Ş.İÇİ SATIŞ FİYATLARI	2.KADEME SATIŞ FİYATLARI	3.KADEME SATIŞ FİYATLARI	
Tekne / Küvet Kenar Çıtası Montajı (Tekne / Küvet Başı İşçilik Ücreti)*	Ücretsiz	1.119 ₺	971 ₺	MHM'DEN BİLGİ ALINACAK
Aksesuar Montajı (Kabin/Tekne Montajı ile Birlikte Aksesuar Montajı Yapıldığında)	Ücretsiz	Ücretsiz	Ücretsiz	MHM'DEN BİLGİ ALINACAK
Aksesuar Montajı (Kabin/Tekne Montajı Olmadan Sadece Aksesuar Montajına Gidilirse)	Ücretsiz	703 ₺	573 ₺	MHM'DEN BİLGİ ALINACAK
Ön Cephe Eğim Profil Montajı Fiyatı	Ücretsiz	Ücretsiz	Ücretsiz	MHM'DEN BİLGİ ALINACAK
Köşe Eğim Profil Montajı Fiyatı	Ücretsiz	Ücretsiz	Ücretsiz	MHM'DEN BİLGİ ALINACAK

2024 KAMPANYA ve ÖZEL FİYATLI ÜRÜN GRUPLARI MONTAJ FİYATLARI

Ürün Grupları	0-50 KM			Ş. DIŞI 150 KM VE ÜZERİ
	1.KADEME Ş.İÇİ SATIŞ FİYATLARI	2.KADEME SATIŞ FİYATLARI	3.KADEME SATIŞ FİYATLARI	
X0 Tekne+kabin Paket Montajı	Ücretsiz	2.024 ₺	6.800 ₺	MHM'DEN BİLGİ ALINACAK

2024 ÖZEL HİZMET FİYATLARI

Ürün Grupları	0-50 KM			Ş. DIŞI 150 KM VE ÜZERİ
	1.KADEME Ş.İÇİ SATIŞ FİYATLARI	2.KADEME SATIŞ FİYATLARI	3.KADEME SATIŞ FİYATLARI	
İstanbul Adalar ÖLÇÜ ALMA Hizmeti				MHM'DEN BİLGİ ALINACAK
Sefer Başı Ücret, Ürün Adetinden Bağımsız	1.059 ₺			MHM'DEN BİLGİ ALINACAK
İstanbul Adalar Montaj Hizmeti				MHM'DEN BİLGİ ALINACAK
1 Adet Kabin/Tekne/Küvet İçin Şehir İçi Fiyata Ek Fiyat Farkı	2.117 ₺			MHM'DEN BİLGİ ALINACAK
İstanbul Adalar Montaj Hizmeti				MHM'DEN BİLGİ ALINACAK
2 Adet Kabin/Tekne/Küvet İçin Her Ürünün Şehir İçi Fiyatna Ek Fiyat Farkı	1.525 ₺			MHM'DEN BİLGİ ALINACAK
İstanbul Adalar Montaj Hizmeti				MHM'DEN BİLGİ ALINACAK
3 ve Daha Fazla Kabin/Tekne/Küvet İçin Her Ürünün Şehir İçi Fiyata Ek Fiyat Farkı	1.221 ₺			MHM'DEN BİLGİ ALINACAK
Gökçeada, Bozcada, Gelibolu Adası ÖLÇÜ ALMA Hizmeti				MHM'DEN BİLGİ ALINACAK
Sefer Başı Ücret, Ürün Adetinden Bağımsız	1.539 ₺			MHM'DEN BİLGİ ALINACAK
Gökçeada, Bozcada, Montaj Hizmeti				MHM'DEN BİLGİ ALINACAK
1 Adet Kabin/Tekne/Küvet İçin Şehir İçi Fiyata Ek Fiyat Farkı	3.103 ₺			MHM'DEN BİLGİ ALINACAK
Gökçeada, Bozcada, Montaj Hizmeti				MHM'DEN BİLGİ ALINACAK
2 Adet Kabin/Tekne/Küvet İçin Her Ürünün Şehir İçi Fiyatna Ek Fiyat Farkı	2.443 ₺			MHM'DEN BİLGİ ALINACAK
Gökçeada, Bozcada, Montaj Hizmeti				MHM'DEN BİLGİ ALINACAK
3 ve Daha Fazla Kabin/Tekne/Küvet İçin Her Ürünün Şehir İçi Fiyata Ek Fiyat Farkı	1.954 ₺			MHM'DEN BİLGİ ALINACAK
Gelibolu Montaj Hizmetleri 2 Kademe Fiyatları				MHM'DEN BİLGİ ALINACAK
Ürün Başı Ücret, Her Ürünün Şehir İçi Fiyatına 2 Kademe Farkı Eklenir*	Her Ürünün 2. Kademe Fiyatı Eklenir			MHM'DEN BİLGİ ALINACAK
Fener, Paşalimanı, Koyun, Aşa, Ekinlik Adası ÖLÇÜ ALMA Hizmeti				MHM'DEN BİLGİ ALINACAK
Sefer Başı Ücret, Ürün Adetinden Bağımsız	1.539 ₺			MHM'DEN BİLGİ ALINACAK
Fener, Paşalimanı, Koyun, Aşa, Ekinlik Adası Montaj ve Bakım Hizmetleri Yol Ücreti				MHM'DEN BİLGİ ALINACAK
1 Adet Kabin/Tekne/Küvet İçin Şehir İçi Fiyata Ek Fiyat Farkı	2.760 ₺			MHM'DEN BİLGİ ALINACAK
Fener, Paşalimanı, Koyun, Aşa, Ekinlik Adası Montaj ve Bakım Hizmetleri Yol Ücreti				MHM'DEN BİLGİ ALINACAK
2 Adet Kabin/Tekne/Küvet İçin Her Ürünün Şehir İçi Fiyatna Ek Fiyat Farkı	2.210 ₺			MHM'DEN BİLGİ ALINACAK
Fener, Paşalimanı, Koyun, Aşa, Ekinlik Adası Montaj ve Bakım Hizmetleri Yol Ücreti				MHM'DEN BİLGİ ALINACAK
3 ve Daha Fazla Kabin/Tekne/Küvet İçin Her Ürünün Şehir İçi Fiyata Ek Fiyat Farkı	1.768 ₺			MHM'DEN BİLGİ ALINACAK
Karadeniz Bölgesi Köy ve Yayla ÖLÇÜ ALMA Hizmeti				MHM'DEN BİLGİ ALINACAK
Sefer Başı Ücret, Kabin Adetinden Bağımsız	1.628 ₺	3.643 ₺	6.637 ₺	MHM'DEN BİLGİ ALINACAK
Karadeniz Bölgesi Köy ve Yayla Montaj ve Bakım Hizmetleri Yol Ücreti				MHM'DEN BİLGİ ALINACAK
1 Adet Kabin/Tekne/Küvet İçin Şehir İçi Fiyata Ek Fiyat Farkı	1.159 ₺	3.910 ₺	5.865 ₺	MHM'DEN BİLGİ ALINACAK
Karadeniz Bölgesi Köy ve Yayla Montaj ve Bakım Hizmetleri Yol Ücreti				MHM'DEN BİLGİ ALINACAK
2 Adet Kabin/Tekne/Küvet İçin Her Ürünün Şehir İçi Fiyatna Ek Fiyat Farkı	867 ₺	1.955 ₺	2.932 ₺	MHM'DEN BİLGİ ALINACAK
Karadeniz Bölgesi Köy ve Yayla Montaj ve Bakım Hizmetleri Yol Ücreti				MHM'DEN BİLGİ ALINACAK
3 ve Daha Fazla Kabin/Tekne/Küvet İçin Her Ürünün Şehir İçi Fiyata Ek Fiyat Farkı	578 ₺	1.290 ₺	1.938 ₺	MHM'DEN BİLGİ ALINACAK
Antalya KAŞ Bölgesi ÖLÇÜ ALMA Hizmeti Sadece Ölçü İçin Gidilirse Sefer Başı Ücret, Kabin Adetinden Bağımsız	6.951 ₺			MHM'DEN BİLGİ ALINACAK
Antalya KAŞ Bölgesi Montaj ve Bakım Hizmetleri Yol Ücreti 1 Adet Kabin/Tekne/Küvet İçin Şehir İçi Fiyata Ek Fiyat Farkı	6.951 ₺			MHM'DEN BİLGİ ALINACAK
Antalya KAŞ Bölgesi Montaj ve Bakım Hizmetleri Yol Ücreti 2 Adet Kabin/Tekne/Küvet İçin Her Ürünün Şehir İçi Fiyatına Ek Fiyat Farkı	6.438 ₺			MHM'DEN BİLGİ ALINACAK
Antalya KAŞ Bölgesi Montaj ve Bakım Hizmetleri Yol Ücreti 3 ve Daha Fazla Kabin/Tekne/Küvet İçin Her Ürünün Şehir İçi Fiyata Ek Fiyat Farkı	5.925 ₺			MHM'DEN BİLGİ ALINACAK

*Diğer marka batarya delik açma işlemlerinde montaj şablonu olmadan delme işlemi yapılmaz.

*Fiyatlar TL olup, KDV dahil değildir.

*Yukarıdaki hizmet ücretleri net fiyat olup ayrıca bir iskonto uygulanmaz.

*Toplu işlerde sözleşmedeki montaj birim fiyatları geçerlidir.

*Yetkili servisimizin olmadığı il, ilçe, köy ve benzeri noktalarda çözüm bulabilmeniz için Müşteri Hizmetleri Merkezine ulaşınız.

*Servis ücreti aşağıdaki durumlarda talep edilir;

-Montaj adresinde gerekli hazırlıkların yapılmamasından dolayı montaj yapılamamış ise (montaj ve ölçü alanı hazır değil, seramik uygulanmamış, tekne veya küvet konulmamış, montaj alanı müsait değilse) ücretli servis hizmeti fatura edilir.

-Müşteriden kaynaklanan bir nedenden dolayı verilen randevu saatinde aksama yaşanır ve servis hizmeti (ölçü, montaj, servis) gerçekleşmez ise

-Sipariş dönüşmeyen ölçü alımlarında ölçü alım sayısı kadar ölçü alma ücreti alınacaktır

*Garanti kapsamı dışındaki servis talebinde (yedek parça fiyatı servis hizmetine fiyatına dahil değildir.)

*"Şehir içi" ve "Şehir dışı" mesafeler servis noktasından başlar.

*Özel fiyat alınması gereken durumlarda Müşteri Hizmetleri Merkezi ile iletişime geçiniz. (444 00 16)

Bayi Ağımız



■ Satış noktası bulunan il

Yetkili Servis Ağımız



Müşteri Hizmetleri Merkezi: 444 00 16



Australia / New Zealand
HÜPPE GmbH

Belgium
HÜPPE Belgium N.V. / S.A

Bosnia-Herzegovina
HÜPPE GmbH

Bulgaria
HÜPPE GmbH

China
HÜPPE (Shanghai) Co. Ltd

Denmark
HÜPPE GmbH

Estonia
HÜPPE GmbH

Far East
HÜPPE GmbH

France
HÜPPE S.A.R.L.

Greece
HÜPPE GmbH

Great Britain
HÜPPE GmbH

Ireland
HÜPPE GmbH

Iceland
HÜPPE GmbH

Canada
HÜPPE GmbH

Kazakhstan
HÜPPE GmbH

Croatia
HÜPPE GmbH

Latin America
HÜPPE GmbH

Latvia
HÜPPE GmbH

Lithuania
HÜPPE GmbH

Luxembourg
HÜPPE GmbH

Maghrib
HÜPPE S.A.R.L.

Malta
HÜPPE GmbH

Macedonia
HÜPPE GmbH

Montenegro
HÜPPE GmbH

Middle East
HÜPPE GmbH

Netherlands
HÜPPE BV

Norway
Brødrene Dahl a/s

Austria
HÜPPE GmbH

Poland
HÜPPE Sp. z o.o.

Portugal
SISTEMAS Y ACCESORIOS EUROPEOS SL

Romania
HÜPPE GmbH

Russia
HÜPPE GmbH

Switzerland
L&M Glas-Duschen GmbH

Serbia
HÜPPE GmbH

Slovakia
HÜPPE s.r.o.

Slovenia
HÜPPE GmbH

Spain
SISTEMAS Y ACCESORIOS EUROPEOS SL

Czech Republic
HÜPPE s.r.o.

Ukraine
HÜPPE GmbH

Hungary
HÜPPE GmbH

USA
HÜPPE GmbH

Belarus
HÜPPE GmbH

Cyprus
HÜPPE GmbH

Üretim Merkezleri

Turkey
HÜPPE Insaat Malz. San. Tic. A.Ş.

Germany
HÜPPE GmbH

HÜPPE

www.huppe.com.tr
[f](#) [@](#) [p](#) [v](#) /hüppetürkiye

Hüppe, herhangi bir ön bilgilendirme yapmadan ürünlerin özellikleri, dizaynı ve renklerinde değişiklik yapma hakkını saklı tutar.
Baskıdan dolayı oluşabilecek renk farklılıklarından Hüppe sorumlu tutulamaz.